



DEWALT

KATALOG

ELEKTROWERKZEUGE & ZUBEHÖR

2023/24

STARK. HART. ZUVERLÄSSIG.

MY DEWALT

Du willst stets als Erster über alle **NEUHEITEN** und **AKTIONEN** von DEWALT informiert werden – registriere dich einfach bei „MYDEWALT“ und wir werden dich regelmäßig per E-Mail informieren.

Deutschland <https://www.dewalt.de/support/garantie/>

Österreich <https://www.dewalt.at/3/>

Schweiz <https://www.dewalt.ch/de/3/>
<https://www.dewalt.ch/fr/3/>
<https://www.dewalt.ch/it/3/>



FÜR AKKU- UND KABELGEFÜHRTE GERÄTE*

MyDEWALT Nutzer können ganz schnell und einfach die **Garantie ihres DEWALT Gerätes auf 3 Jahre verlängern**. Einfach auf MyDEWALT registrieren, Gerät im Bereich „Meine Geräte“ hinzufügen und Zertifikat ausdrucken. Das Gerät muss innerhalb von 4 Wochen nach Kaufdatum registriert werden!

NEU! JETZT AUCH 3 JAHRE GARANTIE AUF POWERSTACK AKKUS (bei Registrierung)

*Nähere Informationen und ausgeschlossene Produkte findest du unter den oben angegebenen Webseiten.



WAS BEDEUTET WAS

ALLGEMEIN

- BL** **Bürstenloser Motor**
Längere Laufzeit und längere Lebensdauer
- Leichter Kohlebürstenwechsel**
für schnelle und problemlose Servicearbeiten
- Elektronische Dreh-, Schlag- oder Hubzahlregulierung**
für materialgerechtes Arbeiten und bessere Maschinenkontrolle
- Elektronischer Sanftanlauf**
verhindert ruckartiges Verlaufen der Maschine in der Startphase
- Drehzahl-Konstanthaltung**
gewährleistet auch unter Last eine gleichbleibende Drehzahl
- Zweigang-Getriebschalter**
bzw. 2-Stufen-Elektronik für materialgerechten Einsatz
- Dreigang-Getriebschalter**
bzw. 3-Stufen-Elektronik für materialgerechten Einsatz
- Rechts- / Linkslauf**
Rechts- / Linkslauf-Einstellung für alle Schraubarbeiten
- Werkzeuglose Einstellung**
bzw. Auswechslung von Zubehörteilen und Einsatzwerkzeugen
- Schnellspann-Bohrfutter**
für schlüssellosen und schnellen Wechsel bzw. sicheren und zentrischen Sitz von Bohrern
- Spindelarretierung**
Schneller und einfacher Zubehöwechsel durch arretierbare Antriebs spindle
- Motorbremse**
stoppt Maschine bzw. Einsatzwerkzeug in Sekundenschnelle
- AVC**
Anti-Vibrations-System
z. B. durch Anti-Vibrations-Elemente in den Handgriffen oder aktive Vibrationskontrolle für besseren Bedienkomfort und höhere Anwendersicherheit
- Sicherheitskupplung**
als aktiver Schutz von Anwender und Maschine
- Staubabsaugung**
über Staubfangsack oder ein angeschlossenes Absaugsystem
- AirLock-System**
zum direkten Anschluss an das DEWALT Absaugsystem
- LED-Leuchte**
ermöglicht problemloses Arbeiten bei schlecht beleuchteten Arbeitsplatzverhältnissen
- IP-Schutzklasse**
weist auf eine spezielle staub- und wassergeschützte Bauweise für den Einsatz im Außenbereich hin
- Bluetooth** – Internationaler Standard zur Datenübertragung auf kurzen Distanzen (bis 30 m)

SPEZIELL AKKU-MASCHINEN

- Problemloser Langzeiteinsatz durch Sicherheitselektronik** (permanente Überprüfung von Akku-Temperatur, Stromentnahme und Entladeschutz)

SPEZIELL SCHLAGSCHRAUBER

- Schlagmechanismus**
Schlagmechanismus mit sehr hohem Drehmoment

SPEZIELL BOHR-, MEISSEL- UND ABBRUCHHÄMMER

- SDS-plus® Werkzeugaufnahme**
für sicheren Werkzeugsitz und schnellen Wechsel
- SDS-max® Werkzeugaufnahme**
wie SDS-plus®-Aufnahme bei gleichzeitig höherer Belastbarkeit und größerem Bohrdurchmesser
- 19 mm- bzw. 28 mm-Sechskant-Werkzeugaufnahme**
Robuste Werkzeugaufnahme für sehr starke Belastung
- Betriebsfunktion**
Zwei Einstellmöglichkeiten für Bohren und Hammerbohren
- Betriebsfunktion**
Zwei Einstellmöglichkeiten für Hammerbohren und Meißeln
- Betriebsfunktion**
Drei Einstellmöglichkeiten für Bohren, Hammerbohren und Meißeln
- Betriebsfunktion**
Mit Meißelfunktion
- Sicherheitselektronik**
reduziert bei Verkanten des Bohrers die Drehzahl innerhalb von einer Sekunde auf ein Minimum
- Elektronische Anzeige**
für Kohlebürstenwechsel informiert über notwendigen Wechsel durch optische Kontrollelektronik
Die Eignung von Hammerbohrern (SDS-plus® und SDS-max®) und Schlagbohrern für die Herstellung von sicheren Dübelverbindungen wurde von der Prüfgemeinschaft Mauerbohrer e. V. (PGM) bestätigt

SPEZIELL WINKELSCHLEIFER

- Zertifizierte Sicherheit** beim Trennschleifen und Schleifen durch Einhaltung der europäischen Sicherheitsnormen

SPEZIELL SÄGEN

- Pendelhub-Steuerung** (mehrstufig) für höheren Arbeitsschritt bei gleichzeitig verbesserter Schnittkantengüte
- Sägeblatt**
serienmäßig mit hochwertigem HM-Sägeblatt entsprechend der ausgewiesenen Spezifikation
- Patenterte, LED-unterstützte Schnittlinienanzeige** und Beleuchtung des Schnittbereichs

SPEZIELL ABSAUGSYSTEME

- L-Klasse**
Angabe der Staubklasse bei Saugern
- M-Klasse**
Angabe der Staubklasse bei Saugern
- Kabellose Verbindung** zum automatischen Start der Absaugung beim Einschalten der Maschine

SPEZIELL RADIOS

- DAB – Digitales Radio** für eine hohe Empfangsqualität

FÜR DICH GEBEN WIR ALLES: STÄRKER, HÄRTER UND ZUVERLÄSSIGER DENN JE.

DU & DEWALT: „GUARANTEED TOUGH“

Seit über 100 Jahren entwickeln wir leistungsstarke, innovative und anwenderfreundliche Elektrowerkzeuge. „Guaranteed tough“, ohne Kompromisse. Und darum kaufst du mit DEWALT noch heute Werkzeuge, Zubehör und Serviceleistungen in einer Qualität, die ihresgleichen sucht.

DU & DEWALT: ENGINEERED IN GERMANY

Alles begann mit einer Erfindung von Raymond Elmer DeWalt im US-Bundesstaat Pennsylvania. Im Jahr 1923 entwarf er die erste Radialarmsäge und revolutionierte so die Holzbearbeitung. Diesen Spirit haben wir uns bis heute bewahrt: wir erfinden Neues, Hilfreiches, Bahnbrechendes und Einzigartiges. Nicht nur in den USA. Auch in Deutschland, in Idstein und Büchelberg.

DU & DEWALT: EIN TEAM FÜR JEDE HERAUSFORDERUNG

Fräsen, Bohren, Schneiden oder Schleifen – unser Sortiment bietet dir das passende Elektrowerkzeug in unterschiedlichen Voltklassen für jedes Projekt – mit oder ohne Kabel. Ob Bits, Schleifscheiben, Akkus in 12 Volt, 18 Volt und 54 Volt, Werkzeugkästen und Trolleys, wir haben alles was du brauchst.

DU & DEWALT: MASSGESCHNEIDERT FÜR DEINEN JOB

Wir stehen mit mehr als 20.000 Anwendern unserer Produkte in ständigem Austausch. Das ungeschönte Feedback zeigt uns, was gut läuft und wo wir nochmal ranmüssen – um für dich noch besser zu werden. Damit dich nichts aufhält. Kein Dreck, keine Witterungsbedingungen, keine Temperaturschwankungen.

DU & DEWALT: MIT SICHERHEIT ANS ZIEL

Erlebe, wie gut Höchstleistung und Sicherheit zusammenpassen. Mit unseren „Perform & Protect“-Produkten erledigst du deine Aufgaben noch sicherer und sauberer. Beim Schleifen, Sägen und Bohren reduziert unser Absaugsystem die Menge an Staubpartikeln in der Umgebung. Das schont deine Lunge und senkt die gesundheitliche Belastung für deinen Körper. Gleichzeitig bleiben die Werkzeuge durch den Absaugmechanismus sauberer und damit zuverlässiger.

DU & DEWALT: FÜR JETZT UND FÜR DIE ZUKUNFT

Im Rahmen einer branchenweiten Kooperation haben wir ein Recyclingkonzept mitgestaltet. Das Konzept erleichtert die Rückgabe ausgedienter Elektrowerkzeuge. Entlang des Kreislaufes recyceln wir wiederverwertbare Rohstoffe und führen alle anderen Materialien der ordnungsgemäßen Entsorgung zu. Auf diese Weise tragen wir zur Ressourcenschonung bei. Für Mensch und Umwelt.



IT'S GETTING TOUGHER FOR THE COMPETITION ON THE RACETRACK.

McLaren
FORMULA 1 TEAM

DEWALT

OFFICIAL TOOLS AND STORAGE PARTNER



100% LEISTUNG FÜR IHRE GESUNDHEIT

Ein Elektrowerkzeug muss nicht nur leistungsstark sein, es muss vor allem sicher sein. Unsere Produkte der Serie PERFORM & PROTECT gewährleisten ein Maximum an Kontrolle bei gleichzeitig minimalen Vibrationen und geringster Staubentwicklung.

STAUB

SAUBERE EFFIZIENZ

Das Inhalieren von Schwebstaub kann die Lunge und die Bronchien schädigen. Die **Absaugsysteme** aus der **PERFORM & PROTECT** Serie saugen den bei der Arbeit entstehenden Staub nahezu komplett ab und reduzieren das Risiko, Staub einzuatmen, um ein Vielfaches.

Produkte aus diesem Bereich sind **SDS-plus® Absaugbohrer**, **M-/H-Klasse Sauger** mit automatischer Filterreinigung (Kabel und Akku) und spezielle **Absaugsysteme für Bohrhämmer**.

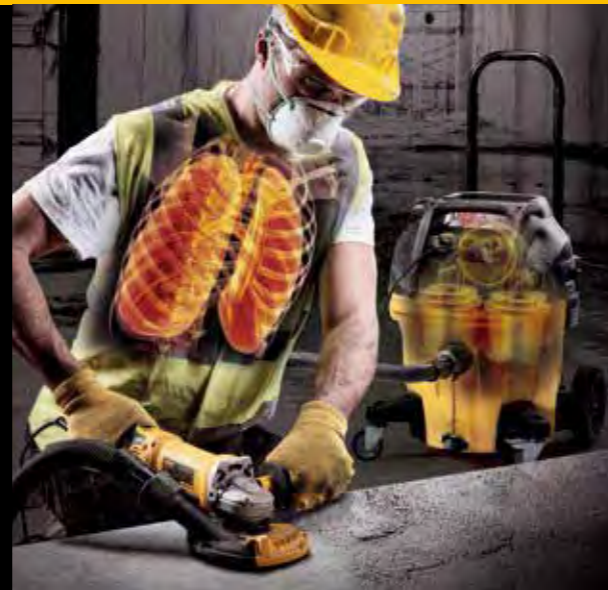

Automatische Filterreinigung



AirLock Absaug-Adapter zur direkten Staubabsaugung



Kabellose Aktivierung der Staubabsaugung



M-/H-Klasse-Zertifizierung

VIBRATION

VIBRATIONSARMES ARBEITEN

Übermäßig hohe Vibrationsbelastungen beim Arbeiten mit Elektrowerkzeugen können zu einer Schädigung der Blutgefäße, Nerven, Muskeln oder Gelenke führen und Krankheiten wie z. B. das Hand-Arm-Vibrationssyndrom (HAVS) oder das Weissfingersyndrom (VWS) verursachen. Bei Elektrowerkzeugen mit Vibrationsreduzierung aus der **PERFORM & PROTECT** Serie werden im Vergleich zu Standardgeräten bis zu **50% weniger Triaxial-Schwingungen** emittiert und gleichzeitig das Risiko einer ernsthaften Erkrankung reduziert.



Anti-Vibrations-System z. B. durch Anti-Vibrations-Elemente in den Handgriffen oder aktive Vibrationskontrolle für besseren Bedienkomfort und höhere Anwendersicherheit



Bis zu 50% weniger Triaxial-Schwingungen im Vergleich zu Standardgeräten

KONTROLLE

VOLLE KONTROLLE

Bei Bohr-, Trenn- oder Schleifarbeiten kann es zu einem Blockieren des Einsatzwerkzeugs im Werkstück kommen. Dies kann zu Verletzungen des Anwenders und zu Beschädigungen am Werkzeug führen. Elektrowerkzeuge der **PERFORM & PROTECT** Serie haben innovative Produkteigenschaften, die das Arbeiten sicherer machen. Dazu gehören unter anderem **elektronische und mechanische Kupplungen** und die Anti-Rotations-Funktion UTC.



Automatisches Stoppen bei Blockieren des Einsatzwerkzeuges



Sicherheitselektronik reduziert bei Verkanten des Bohrers die Drehzahl innerhalb von einer Sekunde auf ein Minimum



Automatisches Abschalten von Winkelschleifern beim Blockieren der Trennscheibe

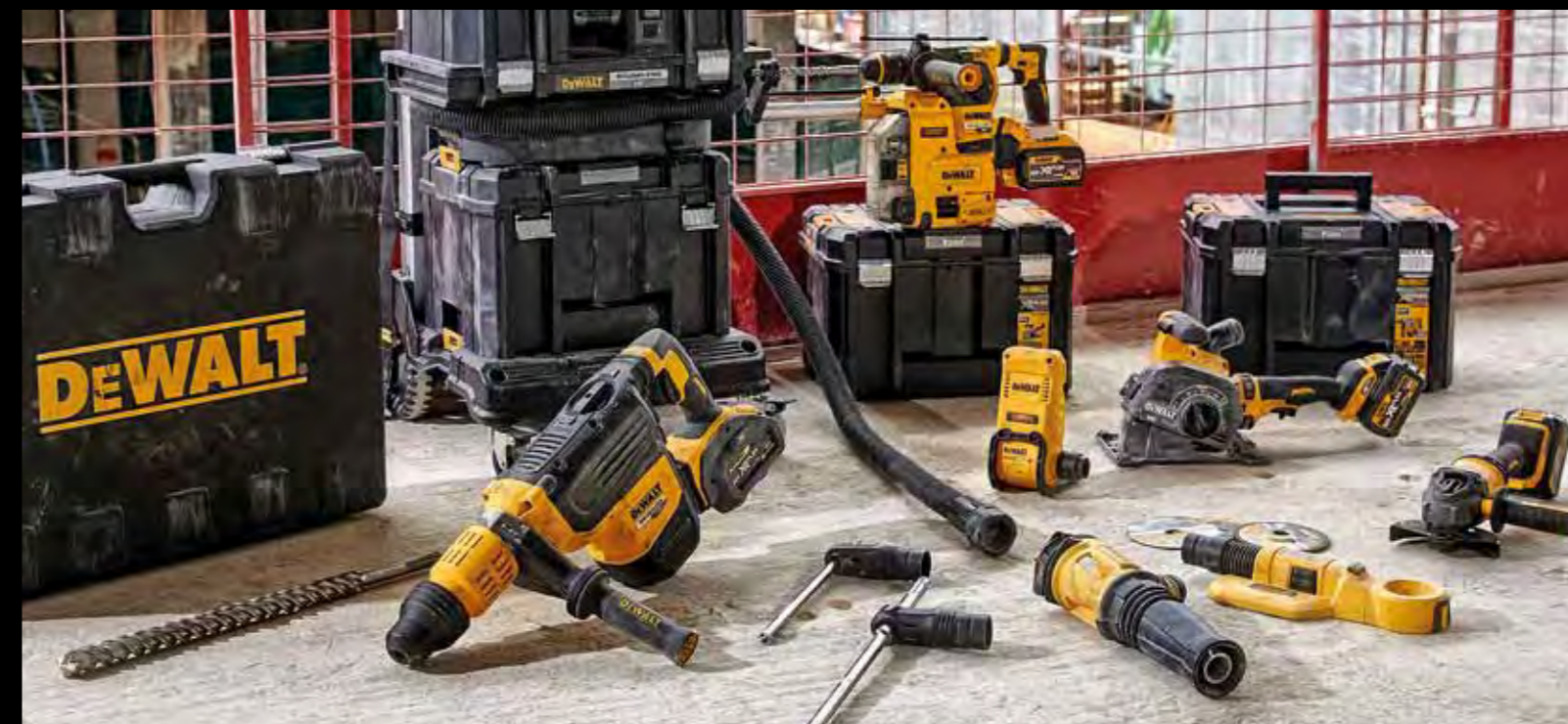

REPARATUR PARTNER



ERSATZTEILVERKAUF & REPARATUREN

Vollservice und umfassendes Sortiment an Ersatzteilen, Akkus und Ladegeräten.



GARANTIE-REPARATUREN

Während der Garantiezeit wird jeder Defekt kostenlos repariert, der auf fehlerhaftes Material oder fehlerhafte Fertigung zurückzuführen ist.



DER SPEZIALIST FÜR REPARATUREN

Sie sind autorisierte „Fünf Sterne“-Service-Partner und zur Durchführung von Reparaturen aller DEWALT® Werkzeuge besonders geeignet.



ORIGINAL ERSATZTEILE

Bei Reparaturen werden ausschliesslich Original DEWALT® Ersatzteile verwendet.



WERKSEITIG TRAINIERTE MECHANIKER

Die Mechaniker unserer autorisierter „Fünf Sterne“-Service-Partner werden komplett nach Werksstandard aus- und kontinuierlich weitergebildet.



ONLINE-UNTERSTÜTZUNG

Grosse Themenauswahl, wie. z. B.: die Suche nach einem Handelspartner, einer Kundendienststation oder die Ersatzbeschaffung einer verlegten Bedienungsanleitung.

DEUTSCHLAND:



GeSe GmbH
Gewerbegebiet – 06682 Teuchern
Hotline: +49 (0) 34445 22444
Website: www.gese-gmbh.de
E-Mail: kundendienst@gese-gmbh.de



Hans Sauer GmbH
Barkhausenweg 8 – 22339 Hamburg
Hotline: +49 (0) 538 99 20
Website: <https://shop.hans-sauer.de/de>
E-Mail: info@hans-sauer.de

ÖSTERREICH:



Band Service Vertriebs GmbH
Oberlaaer Str. 248 · 1230 Wien
Hotline: +43 (1) 66 200 80
Website: www.bandservice.at
E-Mail: info@bandservice.at

SCHWEIZ:



Rofo AG
Seeblick 1 · CH-3213 Kleinbödingen
Hotline: +41 (26) 674 93 93
Website: www.rofoag.ch
E-Mail: service@rofoag.ch



INHALTSVERZEICHNIS MASCHINENTEIL

ALLES AUF EINEN BLICK	12	Zubehör – Akku-Schlagschrauber	47	18 Volt Akku-Stabheckenschere	69	230 VOLT MASCHINEN	112	STATIONÄRSÄGEN	147	NAGLER & KOMPRESSOREN	188
Übersicht Akku-Bohrschrauber		18 Volt Akku-Ratschen (3/8")	47	18 Volt Akku-Rasentrimmer	69	Bohrmaschinen	114	Paneelsägen	148	18 Volt Akku-Nagler	190
& -Schlagbohrschrauber	12	18 Volt Akku-Ratschen (1/2")	47	Zubehör – Akku-Rasentrimmer	69	Diamant-Bohrmaschine	114	Paneel- und Tischkreissägen	150	18 Volt Akku-Stauchkopfnagler	190
Übersicht Akku-Schlagschrauber	13	18 Volt SDS-plus® Akku-Bohrhammer	48	18 Volt Akku-Rasenmäher	70	Schlagbohrmaschinen	115	Tisch-, Kapp- und Gehrungssäge	150	18 Volt Akku-Dachpappennagler	190
Übersicht Akku-Universal- und Trockenbauschrauber, -Winkelbohrmaschinen, -Ratschen & SDS-plus® Akku-Bohrhammer	14	18 Volt SDS-plus® Akku-Kombihämmer	48	Zubehör – Akku-Rasenmäher	70	SPEZIALMASCHINEN FÜR DEN INNEN- & AUSSENBEREICH	116	Universal-Untergestelle	151	18 Volt Akku-Betonnagler	191
Übersicht SDS-plus® Kombihämmer	15	18 Volt Akku-Kombihämmer	49	18 Volt Akku-Kombopacks	71	Schlagschrauber	117	Zubehör – Universal-Untergestelle	152	Zubehör – 18 Volt Akku-Betonnagler	191
Übersicht SDS-max®-Kombihämmer & SDS-max® Meisselhämmer	16	Staubabsaugung für Akku-Kombihämmer	49	FLEXVOLT AKKU-SYSTEM	80	Trockenbauschrauber	117	Tisch-, Kapp- & Gehrungssägen	153	Zubehör – 18 Volt Akku-Nagler	191
Übersicht SDS-plus® / SDS-max® Meisselhämmer & SDS-max® / Sechskant Abbruchhämmer	17	18 Volt Akku-Betonverdichter	50	54 Volt Akku-Winkelbohrmaschine	82	Trockenbauschleifer	117	Zubehör – Tisch-, Kapp- & Gehrungssägen	154	Zubehör – 18 Volt Akku-Nagler	191
Übersicht Winkelschleifer	18	18 Volt Akku-Winkelschleifer	51	54 Volt SDS-plus® Akku-Kombihämmer	82	Rührwerk	117	Tischkreissägen	155	Gas-Nagler	192
Übersicht Säbelsägen & Stichsägen	19	18 Volt Akku-Materialschneider	52	54 Volt SDS-max® Akku-Kombihämmer	83	KOMBI-, MEISSEL- & ABBRUCHHÄMMER	118	Zubehör – Tisch-, Kapp- & Gehrungssägen	155	Zubehör – 18 Volt Akku-Nagler	192
Übersicht Handkreissägen & Tauchkreissägen	20	18 Volt Akku-Metallkreissäge	52	54 Volt SDS-max® Akku-Kombihämmer	83	SDS-plus® Kombihämmer	119	Radialarmsägen	156	Zubehör – Gas-Nagler	192
Übersicht Paneelsägen	21	18 Volt Akku-Bandsäge	52	54 Volt SDS-max® Akku-Kombihämmer	84	SDS-plus® Meisselhammer	121	Bandsägen	157	Druckluft-Stiftnagler	192
Übersicht Fräsen	22	18 Volt Akku-Gewindestangenschneider	52	54 Volt SDS-max® Akku-Meisselhämmer	84	SDS-max® Kombihämmer	122	WEITERE HOLZBEARBEITUNGSMASCHINEN	158	Druckluft-Stauchkopfnagler	192
Übersicht Laser	22	18 Volt Akku-Blechscherer	53	54 Volt SDS-max® Akku-Meisselhämmer	84	SDS-max® Abbruchhämmer	124	Exzenterschleifer	159	Druckluft-Klammer- und Stauchkopfnagler	193
Übersicht Nagler	24	18 Volt Akku-Blechscherer	53	54 Volt SDS-max® Akku-Meisselhämmer	84	Sechskant-Abbruchhämmer	125	Vibrationsschleifer	159	Druckluft-Coilnagler	193
Übersicht Akku-Gartengeräte	25	18 Volt Akku-Exzentrerschleifer	53	54 Volt SDS-max® Akku-Meisselhämmer	84	Zubehör – Abbruchhämmer	126	Lamelendübelfräse	159	Druckluft-Streifennagler	194
AKKU-MASCHINEN	26	18 Volt Akku-Exzentrerschleifer	54	54 Volt SDS-max® Akku-Meisselhämmer	84	WINKELSCHLEIFER	127	Oberfräsen	160	Druckluft-Ankernagler	195
12 VOLT AKKU-SYSTEM	28	18 Volt Akku-Vibrationsschleifer	54	54 Volt SDS-max® Akku-Meisselhämmer	84	115 mm Winkelschleifer	128	Kombifräse	160	Druckluft-Klammergerät	195
7,2 Volt Akku-Stab- und Knickschrauber	30	18 Volt Akku-Exzentrerschleifer	54	54 Volt SDS-max® Akku-Meisselhämmer	84	125 mm Winkelschleifer	128	Zubehör – Oberfräsen & Kombifräsen	162	Kompressoren	196
12 Volt Akku-Bohrschrauber	31	18 Volt Akku-Exzentrerschleifer	54	54 Volt SDS-max® Akku-Meisselhämmer	84	Zubehör – 125 / 150 mm Winkelschleifer	132	Multi-Tool	163	Zubehör – Kompressor	196
12 Volt Akku-Schlagbohrschrauber	31	18 Volt Akku-Exzentrerschleifer	54	54 Volt SDS-max® Akku-Meisselhämmer	84	150 mm Winkelschleifer	132	Hobel	163	TRANSPORT-SYSTEME	198
12 Volt Akku-Schrauber (1/4")	31	18 Volt Akku-Exzentrerschleifer	54	54 Volt SDS-max® Akku-Meisselhämmer	84	180 mm Winkelschleifer	133	Dickenhobel	164	T STAK™-SYSTEM	200
12 Volt Akku-Schlagschrauber (1/4")	32	18 Volt Akku-Exzentrerschleifer	54	54 Volt SDS-max® Akku-Meisselhämmer	84	230 mm Winkelschleifer	133	Zubehör – Hobel	164	T STAK™-Akku- und Netz-Radio	205
12 Volt Akku-Schlagschrauber (3/8")	32	18 Volt Akku-Exzentrerschleifer	54	54 Volt SDS-max® Akku-Meisselhämmer	84	Zubehör – 230 mm Winkelschleifer	133	Zubehör – Hobel	164	TOUGHSYSTEM® 2.0 & Zubehör	206
12 Volt Akku-Schlagschrauber (1/2")	33	18 Volt Akku-Exzentrerschleifer	54	54 Volt SDS-max® Akku-Meisselhämmer	84	SPEZIALMASCHINEN FÜR DIE METALLBEARBEITUNG	134	Abricht- und Dickenhobel	165	HANDWERKZEUGE	210
Zubehör – Akku-Schlagschrauber	33	18 Volt Akku-Exzentrerschleifer	54	54 Volt SDS-max® Akku-Meisselhämmer	84	Geradschleifer	135	ABSaug-SYSTEME	166	ZUBEHÖR	222
12 Volt Akku-Ratschen (1/4")	34	18 Volt Akku-Exzentrerschleifer	54	54 Volt SDS-max® Akku-Meisselhämmer	84	Metallkreissäge	135	18 Volt Akku-Handsauger	168	INDEX WERKZEUGE & MASCHINENBEZOGENES ZUBEHÖR	336
12 Volt Akku-Ratschen (3/8")	34	18 Volt Akku-Exzentrerschleifer	54	54 Volt SDS-max® Akku-Meisselhämmer	84	Trennschleifer	135	18 Volt L-Klasse Akku-Staubsauger	168		
12 Volt SDS-plus® Akku-Bohrhammer	34	18 Volt Akku-Exzentrerschleifer	54	54 Volt SDS-max® Akku-Meisselhämmer	84	Polierer	136	18 Volt Akku-Universalabsaugung	169		
12 Volt Akku-Säbelsäge	35	18 Volt Akku-Exzentrerschleifer	54	54 Volt SDS-max® Akku-Meisselhämmer	84	Heissluftpistole	136	18 Volt Akku- und Netz- / Nass- und Trockensauger	169		
12 Volt Akku-Handkreissäge	35	18 Volt Akku-Exzentrerschleifer	54	54 Volt SDS-max® Akku-Meisselhämmer	84	SPEZIALMASCHINEN FÜR DIE BETON-, FLIESEN- & STEINBEARBEITUNG	137	54 Volt Akku-Sauger Nass / Trocken, M-Klasse	169		
12 Volt Akku-Multi-Tool	35	18 Volt Akku-Exzentrerschleifer	54	54 Volt SDS-max® Akku-Meisselhämmer	84	Beton-Oberflächen-Set	138	Staubabsaugungen für Schlagbohrmaschinen & SDS-plus® Kombihämmer	171		
12 Volt Akku-LED-Lampe, -Leuchte	36	18 Volt Akku-Exzentrerschleifer	54	54 Volt SDS-max® Akku-Meisselhämmer	84	Nass- / Trocken-Fliesensäge	138	Staubabsaugungen für Kombi-, Meissel- & Abbruchhämmer	172		
12 Volt Akku-Kombopack	37	18 Volt Akku-Exzentrerschleifer	54	54 Volt SDS-max® Akku-Meisselhämmer	84	Fliesensäge	138	Staubabsaugungen für Winkelschleifer	173		
18 VOLT AKKU-SYSTEM	38	18 Volt Akku-Exzentrerschleifer	54	54 Volt SDS-max® Akku-Meisselhämmer	84	Zubehör – Fliesensägen-Untergestell	138	Zubehör – Nass- und Trockensauger	174		
18 Volt Akku-Bohrschrauber	40	18 Volt Akku-Exzentrerschleifer	54	54 Volt SDS-max® Akku-Meisselhämmer	84	ALLIGATOR® Spezialsägen	139	LASER & NIVELLIERER	176		
18 Volt Akku-Schlagbohrschrauber	40	18 Volt Akku-Exzentrerschleifer	54	54 Volt SDS-max® Akku-Meisselhämmer	84	Zubehör – ALLIGATOR® Spezialsägeblätter	140	Kreuzlinien-Laser	178		
18 Volt Akku-Universalschrauber	41	18 Volt Akku-Exzentrerschleifer	54	54 Volt SDS-max® Akku-Meisselhämmer	84	HANDGEFÜHRTE SÄGEN	141	Akku-Kreuzlinien-Laser	178		
18 Volt Akku-Trockenbauschrauber	42	18 Volt Akku-Exzentrerschleifer	54	54 Volt SDS-max® Akku-Meisselhämmer	84	Säbelsägen	142	2 Punkt- / Kreuzlinien-Laser	180		
Zubehör – Akku-Trockenbauschrauber	42	18 Volt Akku-Exzentrerschleifer	54	54 Volt SDS-max® Akku-Meisselhämmer	84	Stichsägen	143	Akku- 2 Punkt- / Kreuzlinien-Laser	180		
18 Volt Akku-Magazin-Trockenbauschrauber	42	18 Volt Akku-Exzentrerschleifer	54	54 Volt SDS-max® Akku-Meisselhämmer	84	Handkreissägen	144	Akku- 5 Punkt- / Kreuzlinien-Laser	181		
18 Volt Akku 2-Gang-Winkelbohrmaschinen	42	18 Volt Akku-Exzentrerschleifer	54	54 Volt SDS-max® Akku-Meisselhämmer	84	Tauchkreissägen	146	360° Akku-Multilini-Laser	182		
18 Volt Akku-Winkelbohrmaschine	43	18 Volt Akku-Exzentrerschleifer	54	54 Volt SDS-max® Akku-Meisselhämmer	84	Zubehör – Hand- und Tauchkreissägen	146	2 x 360° Akku-Multilini-Laser	182		
18 Volt Akku-Magnetbohrmaschine	43	18 Volt Akku-Exzentrerschleifer	54	54 Volt SDS-max® Akku-Meisselhämmer	84	STATIONÄRSÄGEN	147	3 x 360° Akku-Multilini-Laser	182		
18 Volt Akku-Schlagschrauber (1/4")	44	18 Volt Akku-Exzentrerschleifer	54	54 Volt SDS-max® Akku-Meisselhämmer	84	Paneelsägen	148	1 Punkt- / Akku-Rotations-Laser	184		
Zubehör – Akku-Schlagschrauber (1/4")	44	18 Volt Akku-Exzentrerschleifer	54	54 Volt SDS-max® Akku-Meisselhämmer	84	Paneel- und Tischkreissägen	150	2 Punkt- / Akku-Rotations-Laser	184		
18 Volt Akku-Schlagschrauber (3/8")	44	18 Volt Akku-Exzentrerschleifer	54	54 Volt SDS-max® Akku-Meisselhämmer	84	Tisch-, Kapp- und Gehrungssäge	150	Laser-Distanzmesser	185		
18 Volt Akku-Schlagschrauber (1/2")	45	18 Volt Akku-Exzentrerschleifer	54	54 Volt SDS-max® Akku-Meisselhämmer	84	Universal-Untergestelle	151	Nivellierer	186		
18 Volt Akku-Schlagschrauber (3/4")	46	18 Volt Akku-Exzentrerschleifer	54	54 Volt SDS-max® Akku-Meisselhämmer	84	Zubehör – Universal-Untergestelle	152	Zubehör – Laser- und Vermessungstechnik	187		
		18 Volt Akku-Exzentrerschleifer	54	54 Volt SDS-max® Akku-Meisselhämmer	84	Tisch-, Kapp- & Gehrungssägen	153				
		18 Volt Akku-Exzentrerschleifer	54	54 Volt SDS-max® Akku-Meisselhämmer	84	Zubehör – Tisch-, Kapp- & Gehrungssägen	154				
		18 Volt Akku-Exzentrerschleifer	54	54 Volt SDS-max® Akku-Meisselhämmer	84	Tischkreissägen	155				
		18 Volt Akku-Exzentrerschleifer	54	54 Volt SDS-max® Akku-Meisselhämmer	84	Zubehör – Tischkreissägen	155				
		18 Volt Akku-Exzentrerschleifer	54	54 Volt SDS-max® Akku-Meisselhämmer	84	Radialarmsägen	156				
		18 Volt Akku-Exzentrerschleifer	54	54 Volt SDS-max® Akku-Meisselhämmer	84	Bandsägen	157				
		18 Volt Akku-Exzentrerschleifer	54	54 Volt SDS-max® Akku-Meisselhämmer	84	WEITERE HOLZBEARBEITUNGSMASCHINEN	158				
		18 Volt Akku-Exzentrerschleifer	54	54 Volt SDS-max® Akku-Meisselhämmer	84	Exzenterschleifer	159				
		18 Volt Akku-Exzentrerschleifer	54	54 Volt SDS-max® Akku-Meisselhämmer	84	Vibrationsschleifer	159				
		18 Volt Akku-Exzentrerschleifer	54	54 Volt SDS-max® Akku-Meisselhämmer	84	Lamelendübelfräse	159				
		18 Volt Akku-Exzentrerschleifer	54	54 Volt SDS-max® Akku-Meisselhämmer	84	Oberfräsen	160				
		18 Volt Akku-Exzentrerschleifer	54	54 Volt SDS-max® Akku-Meisselhämmer	84	Kombifräse	160				
		18 Volt Akku-Exzentrerschleifer	54	54 Volt SDS-max® Akku-Meisselhämmer	84	Zubehör – Oberfräsen & Kombifräsen	162				
		18 Volt Akku-Exzentrerschleifer	54	54 Volt SDS-max® Akku-Meisselhämmer	84	Multi-Tool	163				
		18 Volt Akku-Exzentrerschleifer	54	54 Volt SDS-max® Akku-Meisselhämmer	84	Hobel	163				
		18 Volt Akku-Exzentrerschleifer	54	54 Volt SDS-max® Akku-Meisselhämmer	84	Dickenhobel	164				
		18 Volt Akku-Exzentrerschleifer	54	54 Volt SDS-max® Akku-Meisselhämmer	84	Zubehör – Hobel	164				
		18 Volt Akku-Exzentrerschleifer	54	54 Volt SDS-max® Akku-Meisselhämmer	84	Abricht- und Dickenhobel	165				
		18 Volt Akku-Exzentrerschleifer	54	54 Volt SDS-max® Akku-Meisselhämmer	84	ABSaug-SYSTEME	166				
		18 Volt Akku-Exzentrerschleifer	54	54 Volt SDS-max® Akku-Meisselhämmer	84	18 Volt Akku-Handsauger	168				
		18 Volt Akku-Exzentrerschleifer	54	54 Volt SDS-max® Akku-Meisselhämmer	84	18 Volt L-Klasse Akku-Staubsauger	168				
		18 Volt Akku-Exzentrerschleifer	54	54 Volt SDS-max® Akku-Meisselhämmer	84	18 Volt Akku-Universalabsaugung	169				
		18 Volt Akku-Exzentrerschleifer	54	54 Volt SDS-max® Akku-Meisselhämmer	84	18 Volt Akku- und Netz- / Nass- und Trockensauger	169				
		18 Volt Akku-Exzentrerschleifer	54	54 Volt SDS-max® Akku-Meisselhämmer	84	54 Volt Akku-Sauger Nass / Trocken, M-Klasse	169				
		18 Volt Akku-Exzentrerschleifer	54	54 Volt SDS-max® Akku-Meisselhämmer	84	Staubabsaugungen für Schlagbohrmaschinen & SDS-plus® Kombihämmer	171				
		18 Volt Akku-Exzentrerschleifer	54	54 Volt SDS-max® Akku-Meisselhämmer	84	Staubabsaugungen für Kombi-, Meissel- & Abbruchhämmer	172				
		18 Volt Akku-Exzentrerschleifer	54	54 Volt SDS-max® Akku-Meisselhämmer	84	Staubabsaugungen für Winkelschleifer	173				
		18 Volt Akku-Exzentrerschleifer	54	54 Volt SDS-max® Akku-Meisselhämmer	84	Zubehör – Nass- und Trockensauger	174				
		18 Volt Akku-Exzentrerschleifer	54	54 Volt SDS-max® Akku-Meisselhämmer	84	LASER & NIVELLIERER	176				
		18 Volt Akku-Exzentrerschleifer	54	54 Volt SDS-max® Akku-Meisselhämmer	84	Kreuzlinien-Laser	178				
		18 Volt Akku-Exzentrerschleifer	54	54 Volt SDS-max® Akku-Meisselhämmer	84	Akku-Kreuzlinien-Laser	178				
		18 Volt Akku-Exzentrerschleifer	54	54 Volt SDS-max® Akku-Meisselhämmer	84	2 Punkt- / Kreuzlinien-Laser	180				
		18 Volt Akku-Exzentrerschleifer	54	54 Volt SDS-max® Akku-Meisselhämmer	84	Akku- 2 Punkt- / Kreuzlinien-Laser	180				
		18 Volt Akku-Exzentrerschleifer	54	54 Volt SDS-max® Akku-Meisselhämmer	84	Akku- 5 Punkt- / Kreuzlinien-Laser	181				
		18 Volt Akku-Exzentrerschleifer	54	54 Volt SDS-max® Akku-Meisselhämmer	84	360° Akku-Multilini-Laser	182				
		18 Volt Akku-Exzentrerschleifer	54	54 Volt SDS-max® Akku-Meisselhämmer	84	2 x 360° Akku-Multilini-Laser	182				
		18 Volt Akku-Exzentrerschleifer	54	54 Volt SDS-max® Akku-Meisselhämmer	84	3 x 360° Akku-Multilini-Laser	182				
		18 Volt Akku-Exzentrerschleifer	54	54 Volt SDS-max® Akku-Meisselhämmer	84	1 Punkt- / Akku-Rotations-Laser	184				
		18 Volt Akku-Exzentrerschleifer	54	54 Volt SDS-max® Akku-Meisselhämmer	84	2 Punkt- / Akku-Rotations-Laser	184				
		18 Volt Akku-Exzentrerschleifer	54	54 Volt SDS-max® Akku-Meisselhämmer	84	Laser-Distanzmesser	185				
		18 Volt Akku-Exzentrerschleifer	54	54 Volt SDS-max® Akku-Meisselhämmer	84	Nivellierer	186				
		18 Volt Akku-Exzentrerschleifer	54	54 Volt SDS-max® Akku-Meisselhämmer	84	Zubehör – Laser- und Vermessungstechnik	187				

INHALTSVERZEICHNIS ZUBEHÖRTEIL

HAMMERBOHRER	224	BOHREN – HOLZ	246	KREISSÄGEBLÄTTER	264	SÄBELSÄGEBLÄTTER	281	TRENN- UND SCHRUPPSCHEIBEN-SORTIMENT	305	BEFESTIGUNGSLÖSUNGEN	323
ELITE SDS-plus® Hammerbohrer	224	CV-Holzspiralbohrer	247	Kreissägeblätter für Stationärsägen	265	Schnellübersicht Säbelsägeblätter	282	High Performance Trenn- und Schruppscheiben	306	SCHRAUBEN	323
EXTREME®2 SDS-plus® Hammerbohrer	226	Schalungsbohrer	247	EXTREME® Kreissägeblätter für Stationärsägen	266	XR EXTREME RUNTIME™ Säbelsägeblätter	283	EXTREME® Trenn- und Schruppscheiben	307	ORDNUNG MIT SYSTEM – DAS TOUGHCASE™ SORTIMENT IM ÜBERBLICK	324
High Performance SDS-plus® Hammerbohrer	228	Schlangenbohrer	248	EXTREME® Kreissägeblätter für DWE7485	267	EXTREME® Hartmetall Säbelsägeblätter	283	Metall-Trennschleiferscheibe – Flach	307	ÜBERSICHT SETS	324
SDS-plus® Absaugbohrer	229	Forstnerbohrer	249	XR EXTREME RUNTIME™ Kreissägeblätter für Stationärsägen	267	EXTREME® Bi-Metall Säbelsägeblätter	284	Schnellspannmutter	307	INDEX WERKZEUGE & MASCHINENBEZOGENES ZUBEHÖR	334
EXTREME® Full Carbide SDS-max® Hammerbohrer	230	EXTREME® Holzbohrer	250	EXTREME® Kreissägeblätter für Stationärsägen	268	Bi-Metall Säbelsägeblätter für Holz	285			INDEX ZUBEHÖR	337
Hammerbohrer	230	EXTREME IMPACT® Holz-Fräsbohrer	251	Metallkreissägeblätter für Stationärsägen	268	Bi-Metall Säbelsägeblätter für Metall (abbrechbar)	287	DIAMANT-TRENNSCHEIBEN	308		
EXTREME® SDS-max® Hammerbohrer	231			EXTREME® Kreissägeblätter für Radialarmsägen	268	Bi-Metall Säbelsägeblätter für universellen Einsatz	288	Schnellübersicht Diamant-Trennscheiben	308		
SDS-max® Absaugbohrer	232	LOCHSÄGEN	252	Bau-Kreissägeblätter für Stationärsägen	269	Spezial-Säbelsägeblätter	288	Lasergeschweiste Diamant-Trennscheiben	309		
Adapter für SDS-Bohrhämmer	232	EXTREME® Bi-Metall Lochsägen	252	Kreissägeblätter für Handkreissägen	270	Säbelsägeblätter-Sets	289	Gesinterte Diamant-Trennscheiben	309		
SDS-plus® Hammerbohrkronen / Adapter & Zubehör	232	RAPID LOAD® Schnellwechsel-Halter für Lochsägen	254	EXTREME® Kreissägeblätter für Handkreissägen	271	ALLIGATOR® Spezialsägeblätter	289	PROFESSIONAL ECONOMY Diamant-Trennscheiben	310		
SDS-max® Hammerbohrkronen / Adapter & Zubehör	233	Standard-Halter für Lochsägen	255	XR EXTREME RUNTIME™ Kreissägeblätter für Handkreissägen	271	XR EXTREME® RUNTIME ALLIGATOR® Spezialsägeblätter	290	PROFESSIONAL ECONOMY Diamant-Trennscheiben für Stationär-Fliesensägen	310		
		Zentrierbohrer für Lochsägenhalter	255	EXTREME® Kreissägeblätter für Tauchkreissägen	271	Bandsägeblätter	291	Diamant-Trennscheibe für Fliesensäge DWC410	311		
		Schlagfester Blechscherenaufsatz	256	XR EXTREME® RUNTIME Kreissägeblätter für Tauchkreissägen	272	Hobelmesser	291	EXTREME® Diamant-Trennscheibe für Fliesensäge DWC410	311		
MEISSEL	233			Bau-Kreissägeblätter für Handkreissägen	272			EXTREME® Metall Diamant-Trennscheiben	311		
XLR® Meissel	233	BOHRMASCHINEN-ZUBEHÖR	256	ELITE Kreissägeblätter für Handkreissägen ohne Spaltkeil	273	FRÄSER	292	XR EXTREME RUNTIME™ Diamant-Trennscheiben	312		
SDS-plus® Meissel	234	Rührer	256	Metallkreissägeblätter für Akku-Handkreissägen	274			Trennscheiben	312		
SDS-max® Meissel	234	Bohrfutter (Schnellspann und Zahnkranz)	256	Bau-Kreissägeblätter für Akku-Handkreissägen	274	SCHLEIFEN	294	EXTREME® Diamant-Sandwichtrennscheibe	312		
High Performance SDS-max® Meissel	235	Spezialfutter & Adapter	256	EXTREME® TRESPA Kreissägeblätter	275	EXTREME® Schleifgitter	295	Diamant-Trennscheiben für Multi-Materialschneider DCS438	312		
Sechskant-Meissel	235			Faserzement-Kreissägeblätter	275	Universal-Schleifpapier 230 x 280 mm	296	EXTREME® Diamant-Topfscheiben	313		
						Metallbearbeitungs-Schleifgewebe 230 x 280 mm	297	ELITE Diamant-Trennscheiben	313		
STEINBOHRER	236					Schleifpapier – Klettfix 115 x 228 mm	297	DIAMOND EDGE® Diamant-Trennscheibe für Metall	314		
EXTREME® Steinbohrer	236	SCHRAUBEN	257	STICHSÄGEBLÄTTER	276	Schleifpapier – Klettfix 93 x 190 mm	298				
Steinbohrer	237	EXTREME FLEXTORQ™ Schrauberbits	257	Schnellübersicht für Stichsägeblätter	276	Schleifpapier 115 x 140 mm	298	MULTI-TOOL-SYSTEM	315		
		EXTREME IMPACT® 1/4"-Winkelbohrvorsatz	259	XPC Stichsägeblätter	277	Schleifpapier – Klettfix 115 x 115 mm	299	NÄGEL	318		
		Torsion Schrauberbits	260	HCS Stichsägeblätter für Holz	278	Dreieck-Schleifpapier – Klettfix 93 x 93 mm	299	Nägel	318		
		Schrauberbit-Sets	261	Spezial-Stichsägeblatt	278	Schleifpapier-Rollen	300	DCN890 – 18 Volt AKKU-Betonnagler	321		
		T STAK™ Caddy	261	HSS Stichsägeblätter für Metall	279	Schleifbänder für Bandschleifer	300	Technische Information & Empfehlungen	321		
		Zubehör – Trockenbauschrauber	261	EXTREME® Bi-Metall Stichsägeblätter für Metall	279	Schleifbänder für Stationärschleifer	301	Nägel	322		
		EXTREME IMPACT® Steckschlüssel für Schlagschrauber	262	EXTREME® Bi-Metall Stichsägeblätter für Holz & Metall	280	Schleifscheiben – Klettfix	302				
		EXTREME IMPACT® Schlagschrauber-Adapter	262	EXTREME® Bi-Metall Stichsägeblätter	280	Exzenterschleifteller – Klettfix	302				
		Steckschlüssel	263	EXTREME® Spezial-Stichsägeblätter	280	Fächerschleifscheiben – Gekröpft und Flach	303				
		Bithalter	263			Schleif- und Polierteller	303				
		Schnellwechsel-System	263			Polierhauben	303				
						Schleifscheiben / Abziehscheiben	303				
						Drahtbürsten	304				

ALLES AUF EINEN BLICK

Im Anschluss findest du eine Auswahl an Übersichtsseiten unserer grössten Produktkategorien. Alle Produktdetails der dort abgebildeten Artikel sowie weitere Produkte befinden sich in den darauf folgenden Kapiteln.

ÜBERSICHT AKKU-BOHRSCHRAUBER & -SCHLAGBOHRSCHRAUBER

Akku-Bohrschrauber*

					
Volt-Klasse / Akku	12 Volt XR und 10,8 Volt XR Akku	12 Volt XR und 10,8 Volt XR Akku	18 Volt XR oder XR FLEXVOLT Akku	18 Volt XR oder XR FLEXVOLT Akku	18 Volt XR oder XR FLEXVOLT Akku
Bohrfutterspannweite	1,5–10 mm	1,5–10 mm	1,5–13 mm	1,5–13 mm	1,5–13 mm
Max. Drehmoment (h / w)	57,5 / 25,5 Nm	57,5 / 25,5 Nm	65 / 26 Nm	90 / 27 Nm	95 / 66 Nm
Leerlaufdrehzahl	0–425 / 1.500 min ⁻¹	0–425 / 1.500 min ⁻¹	0–450 / 1.650 min ⁻¹	0–650 / 2.000 min ⁻¹	0–450 / 1.300 / 2.000 min ⁻¹
Gewicht (ohne Akku)	0,9 kg	0,9 kg	1,0 kg	1,3 kg	1,4 kg
Katalogseite	31	31	40	40	40

Akku-Schlagbohrschrauber*

					
Volt-Klasse / Akku	12 Volt XR und 10,8 Volt XR Akku	18 Volt XR oder XR FLEXVOLT Akku	18 Volt XR oder XR FLEXVOLT Akku	18 Volt XR oder XR FLEXVOLT Akku	18 Volt XR oder XR FLEXVOLT Akku
Bohrfutterspannweite	1,5–10 mm	1,5–13 mm	1,5–13 mm	1,5–13 mm	1,5–13 mm
Max. Drehmoment (h / w)	57,5 / 25,5 Nm	65 / 26 Nm	90 / 27 Nm	95 / 66 Nm	126 / 68 Nm**
Leerlaufdrehzahl	0–425 / 1.500 min ⁻¹	0–450 / 1.650 min ⁻¹	0–650 / 2.000 min ⁻¹	0–450 / 1.300 / 2.000 min ⁻¹	0–450 / 1.300 / 2.000 min ⁻¹
Leerlaufschlagzahl	0–7.225 / 25.500 min ⁻¹	0–7.650 / 0–28.050 min ⁻¹	0–11.050 / 34.000 min ⁻¹	0–8.600 / 25.500 / 38.250 min ⁻¹	0–8.600 / 25.500 / 38.250 min ⁻¹
Gewicht (ohne Akku)	1,0 kg	1,1 kg	1,3 kg	1,5 kg	1,6 kg
Katalogseite	31	40	41	41	41

*Alle D2- und D2T-Versionen mit 2 Akkus (Je 12 oder 18 Volt / 2 Ah) und System-Schnellladegerät, L2T-Version mit 2 Akkus (Je 12 Volt / 3 Ah) und System-Schnellladegerät, alle E2T-Versionen mit 2 Powerstack Akkus (Je 18 Volt / 1,7 Ah) und System-Schnellladegerät, alle P2-Versionen mit 2 Akkus (Je 18 Volt / 5 Ah) und System-Schnellladegerät **Bei Einsatz eines FLEXVOLT Akkus (108 Wh bzw. 6 Ah)





ÜBERSICHT AKKU-SCHLAGSCHRAUBER

Akku-Schlagschrauber*

			
Volt-Klasse / Akku	12 Volt XR und 10,8 Volt XR Akku	18 Volt XR oder XR FLEXVOLT Akku	18 Volt XR oder XR FLEXVOLT Akku
Werkzeugaufnahme	1/4" Innensechskant	1/4" Innensechskant	1/4" Innensechskant
Max. Drehmoment	163 Nm	192 Nm	26 / 170 / 206 Nm
Leerlaufdrehzahl	0–950 / 1.950 / 2.850 min ⁻¹	0–3.200 min ⁻¹	0–1.000 / 2.800 / 3.250 min ⁻¹
Schlagzahl	0–3.600 min ⁻¹	0–4.200 min ⁻¹	0–400 / 2.800 / 3.800 min ⁻¹
Gewicht (ohne Akku)	0,8 kg	0,9 kg	0,9 kg
Katalogseite	32	44	44

			
Volt-Klasse / Akku	12 Volt XR und 10,8 Volt XR Akku	12 Volt XR und 10,8 Volt XR Akku	18 Volt XR oder XR FLEXVOLT Akku
Werkzeugaufnahme	3/8" Aussenvierkant mit Spreng- bzw. HOG-Ring	3/8" Aussenvierkant mit Spreng- bzw. HOG-Ring	3/8" Aussenvierkant mit Spreng- bzw. HOG-Ring
Max. Anzugsmoment	168 Nm	340 Nm	203 / 406 Nm
Leerlaufdrehzahl	0–1.000 / 2.850 / 2.850 min ⁻¹	0–2.850 min ⁻¹	0–1.400 / 2.500 min ⁻¹
Schlagzahl	0–3.600 min ⁻¹	0–3.250 min ⁻¹	0–1.800 / 3.550 min ⁻¹
Gewicht (ohne Akku)	0,8 kg	0,9 kg	1,1 kg
Katalogseite	32	33	44



			
Volt-Klasse / Akku	12 Volt XR und 10,8 Volt XR Akku	18 Volt XR oder XR FLEXVOLT Akku	18 Volt XR oder XR FLEXVOLT Akku
Werkzeugaufnahme	1/2" Aussenvierkant mit Spreng- bzw. HOG-Ring	1/2" Aussenvierkant mit Spreng- bzw. HOG-Ring	1/2" Aussenvierkant mit Kugelrastung
Max. Anzugsmoment	340 Nm	203 / 406 Nm	203 / 406 Nm
Leerlaufdrehzahl	0–2.850 min ⁻¹	0–1.400 / 2.500 min ⁻¹	0–1.400 / 2.500 min ⁻¹
Schlagzahl	0–3.250 min ⁻¹	0–1.800 / 3.550 min ⁻¹	0–1.800 / 3.550 min ⁻¹
Gewicht (ohne Akku)	0,9 kg	1,1 kg	1,1 kg
Katalogseite	33	45	45

				
Volt-Klasse / Akku	18 Volt XR oder XR FLEXVOLT Akku	18 Volt XR oder XR FLEXVOLT Akku	18 Volt XR oder XR FLEXVOLT Akku	18 Volt XR oder XR FLEXVOLT Akku
Werkzeugaufnahme	1/2" Aussenvierkant mit Spreng- bzw. HOG-Ring	1/2" Aussenvierkant mit Kugelrastung	1/2" Aussenvierkant mit Spreng- bzw. HOG-Ring	3/4" Aussenvierkant mit Spreng- bzw. HOG-Ring
Max. Anzugsmoment	135 / 406 / 813 Nm	135 / 406 / 813 Nm	135 / 318 / 1.396 Nm	135 / 400 / 950 Nm
Leerlaufdrehzahl	0–600 / 1.200 / 2.000 min ⁻¹	0–600 / 1.200 / 2.000 min ⁻¹	0–650 / 1.000 / 2.300 min ⁻¹	0–400 / 1.200 / 1.900 min ⁻¹
Schlagzahl	0–800 / 1.900 / 3.250 min ⁻¹	0–800 / 1.900 / 3.250 min ⁻¹	0–1.100 / 2.000 / 2.200 min ⁻¹	0–600 / 1.800 / 2.400 min ⁻¹
Gewicht (ohne Akku)	1,7 kg	1,7 kg	2,9 kg	2,7 kg
Katalogseite	45 / 46	45	46	46



*Alle D2- und D2K-Versionen mit 2 Akkus (Je 12 oder 18 Volt / 2 Ah) und System-Schnellladegerät, L2-Version mit 2 Akkus (Je 12 Volt / 3 Ah) und System-Schnellladegerät, alle E2T-Versionen mit 2 POWERSTACK Akkus (Je 18 Volt / 1,7 Ah) und System-Schnellladegerät, alle P1G-Versionen mit einem G-Akku (12 Volt / 5 Ah) und System-Schnellladegerät, alle P2G-Versionen mit 2 G-Akkus (Je 18 Volt / 5 Ah) und System-Schnellladegerät

ÜBERSICHT AKKU-UNIVERSAL- UND TROCKEN-BAUSCHRAUBER, -WINKELBOHRMASCHINEN, -RATSCHEN & SDS-plus® AKKU-BOHRHÄMMER

Akku-Universalschrauber & Trockenbauschrauber

			
Volt-Klasse / Akku	18 Volt XR oder XR FLEXVOLT Akku	18 Volt XR oder XR FLEXVOLT Akku	18 Volt XR oder XR FLEXVOLT Akku
Leerlaufdrehzahl	0–2.000 min ⁻¹	0–4.400 min ⁻¹	0–4.400 min ⁻¹
Max. Drehmoment (h / w)	34 / 11 Nm	30 / 5 Nm	30 / 5 Nm
Werkzeugaufnahme	1/4" Innensechskant	1/4" Innensechskant	1/4" Innensechskant
Gewicht (ohne Akku)	1,5 kg	1,1 kg	1,5 kg
Katalogseite	41	42	42



Akku-Winkelbohrmaschinen

			
Volt-Klasse / Akku	18 Volt XR oder XR FLEXVOLT Akku	18 Volt XR	54 Volt XR FLEXVOLT Akku
Leerlaufdrehzahl	0–650 / 2.000 min ⁻¹	0–1.250 min ⁻¹	0–400 / 1.320 min ⁻¹
Max. Drehmoment (h / w)	33 Nm	220 Nm**	269 / 114 Nm
Bohrfutterspannweite	1,0–10 mm	1,5–13 mm	1,5–13 mm
Gewicht (ohne Akku)	1,4 kg	4,2 kg	6,5 kg
Katalogseite	42	43	82

Akku-Ratschen

	1/4"		3/8"		1/2"
					
Volt-Klasse / Akku	12 Volt XR und 10,8 Volt XR Akku	12 Volt XR und 10,8 Volt XR Akku	12 Volt XR und 10,8 Volt XR Akku	18 Volt XR oder XR FLEXVOLT Akku	18 Volt XR oder XR FLEXVOLT Akku
Werkzeugaufnahme	1/4" Aussenvierkant mit Kugelrastung	3/8" Aussenvierkant mit Kugelrastung	3/8" Aussenvierkant mit Kugelrastung	3/8" Aussenvierkant mit Kugelrastung	1/2" Aussenvierkant mit Kugelrastung
Max. Drehmoment	54 Nm	81 Nm	81 Nm	95 Nm	95 Nm
Leerlaufdrehzahl	0–250 min ⁻¹	0–250 min ⁻¹	0–250 min ⁻¹	0–250 min ⁻¹	0–250 min ⁻¹
Gewicht (ohne Akku)	0,8 kg	1,0 kg	1,2 kg	1,1 kg	1,1 kg
Katalogseite	34	34	34	47	47

Akku-SDS-plus® Bohrhämmer*

		
Volt-Klasse / Akku	12 Volt XR und 10,8 Volt XR Akku	18 Volt XR oder XR FLEXVOLT Akku
Max. Einzelschlagenergie	1,1 Joule	1,4 Joule
Max. Bohr-Ø in Beton	14 mm	16 mm
Optimaler Bohrbereich	4–10 mm	4–10 mm
Gewicht (ohne Akku)	1,7 kg	1,8 kg
Perform & Protect	-	●
Katalogseite	34	48

* Alle D1G-Versionen mit einem G-Akku (18 Volt / 2 Ah) und System-Schnellladegerät, D2K-Version mit 2 Akkus (je 18 Volt / 2 Ah) und System-Schnellladegerät, alle L1G-Versionen mit einem G-Akku (12 Volt / 3 Ah) und System-Schnellladegerät, P2K-Version mit 2 Akkus (je 18 Volt / 5 Ah) und System-Schnellladegerät ** Bei Einsatz eines FLEXVOLT Akkus (162 Wh bzw. 9 Ah)

ÜBERSICHT SDS-plus® KOMBIHÄMMER

Akku-SDS-plus® Kombihämmer*

					
Volt-Klasse / Akku	18 Volt XR oder XR FLEXVOLT Akku	18 Volt XR oder XR FLEXVOLT Akku	18 Volt XR oder XR FLEXVOLT Akku	18 Volt XR oder XR FLEXVOLT Akku	18 Volt XR oder XR FLEXVOLT Akku
Max. Einzelschlagenergie	2,1 Joule	2,1 Joule	2,1 Joule	2,8 Joule	2,6 Joule
Max. Bohr-Ø in Beton	24 mm	26 mm	26 mm	26 mm	26 mm
Optimaler Bohrbereich	6–12 mm	6–12 mm	6–12 mm	10–16 mm	8–14 mm
Gewicht (ohne Akku)	2,5 kg	2,7 kg	4,1 kg	3,8 kg	1,6 kg
Perform & Protect	●	●	●	●	-
Katalogseite	48	48	49	49	49

					
Volt-Klasse / Akku	18 Volt XR oder XR FLEXVOLT Akku	54 Volt XR FLEXVOLT Akku	54 Volt XR FLEXVOLT Akku	54 Volt XR FLEXVOLT Akku	54 Volt XR FLEXVOLT Akku
Max. Einzelschlagenergie	3,0 Joule	3,5 Joule	3,5 Joule	3,5 Joule	4,5 Joule
Max. Bohr-Ø in Beton	28 mm	30 mm	30 mm	30 mm	32 mm
Optimaler Bohrbereich	8–18 mm	10–20 mm	10–20 mm	10–20 mm	10–24 mm
Gewicht (ohne Akku)	2,7 kg	3,8 kg	3,9 kg	5,2 kg	4,2 kg
Perform & Protect	●	●	●	●	●
Katalogseite	50	82	82	82	83

230 Volt-SDS-plus® Kombihämmer

				
Aufnahmeleistung	710 / 800 Watt	800 Watt	900 Watt	950 Watt
Max. Einzelschlagenergie	2,0 / 2,6 Joule	2,8 Joule	3,0 Joule	3,5 Joule
Max. Bohr-Ø in Beton / mit Bohrkronen (in Mauerwerk)	22 / 50 bzw. 26 / 50 mm	26 / 65 mm	28 / 65 mm	30 / 65 mm
Optimaler Bohrbereich	6–14 / 6–16 mm	6–16 mm	8–18 mm	10–20 mm
Gewicht	2,5 / 2,6 kg	3,0 kg	3,1 kg	3,7 kg
Perform & Protect	-	-	-	●
Katalogseite	119	119	119	119

				
Aufnahmeleistung	950 Watt	950 Watt	1.000 Watt	1.000 Watt
Max. Einzelschlagenergie	3,5 Joule	3,5 Joule	4,2 Joule	4,2 Joule
Max. Bohr-Ø in Beton / mit Bohrkronen (in Mauerwerk)	30 / 65 mm	30 / 65 mm	32 / 100 mm	32 / 100 mm
Optimaler Bohrbereich	10–20 mm	10–20 mm	12–22 mm	12–22 mm
Gewicht	3,9 kg	5,1 kg	4,2 kg	4,2 kg
Perform & Protect	●	●	●	●
Katalogseite	120	120	120	120

* Alle P2- und P2T-Versionen mit 2 Akkus (je 18 Volt / 5 Ah) und System-Schnellladegerät, alle X2-Versionen mit 2 FLEXVOLT Akkus (je 162 Wh) und System-Schnellladegerät

ÜBERSICHT SDS-max®-KOMBIHÄMMER & SDS-max® MEISSELHÄMMER

Akku-SDS-max® Kombihämmer*

DCH481X2-QW* / DCH481N-XJ



DCH614X2-QW / DCH614N-XJ



DCH735N-XJ



DCH775N-XJ



Volt-Klasse / Akku	54 Volt XR FLEXVOLT Akku	54 Volt XR FLEXVOLT Akku	54 Volt XR FLEXVOLT Akku	54 Volt XR FLEXVOLT Akku
Max. Einzelschlagenergie	6,1 Joule	10,5 Joule	13,3 Joule	19,4 Joule
Max. Bohr-Ø in Beton / mit Durchbruchbohrer / mit Bohrkronen	40 / 65 / 100 mm	45 / 65 / 125 mm	48 / 80 / 125 mm	52 / 80 / 150 mm
Optimaler Bohrbereich	16–30 mm	25–35 mm	25–38 mm	28–42 mm
Gewicht (ohne Akku)	5,4 kg	6,8 kg	8,5 kg	9,5 kg
Perform & Protect	●	●	●	●
Katalogseite	83	83	84	84

230 Volt-SDS-max® Kombihämmer

D25481K-QS



D25614K-QS



D25733K-QS



D25773K-QS



Aufnahmeleistung	1.050 Watt	1.350 Watt	1.600 Watt	1.700 Watt
Max. Einzelschlagenergie	6,1 Joule	10,5 Joule	13,3 Joule	19,4 Joule
Max. Bohr-Ø in Beton / mit Durchbruchbohrer / mit Bohrkronen	40 / 65 / 100 mm	45 / 65 / 125 mm	48 / 80 / 125 mm	52 / 80 / 150 mm
Optimaler Bohrbereich	16–30 mm	25–35 mm	25–38 mm	28–42 mm
Gewicht	5,9 kg	7,8 kg	9,5 kg	10,6 kg
Perform & Protect	●	●	●	●
Katalogseite	122	122	122	123

Akku-SDS-max® Meisselhammer

DCH832N-XJ



DCH892N-XJ



Werkzeugaufnahme	SDS-max®	SDS-max®
Akku / Volt-Klasse	54 Volt XR FLEXVOLT Akku	54 Volt XR FLEXVOLT Akku
Max. Einzelschlagenergie	10,5 Joule	19,4 Joule
Gewicht (ohne Akku)	6,5 kg	8,9 kg
Perform & Protect	●	●
Katalogseite	84	84

ÜBERSICHT SDS-plus® / SDS-max® MEISSELHÄMMER & SDS-max® / SECHSKANT ABBRUCHHÄMMER

230 Volt-SDS-plus® & SDS-max® Meisselhämmer

D25430K-QS



D25810K-QS



D25832K-QS



D25872K-QS



Werkzeugaufnahme	SDS-plus®	SDS-max®	SDS-max®	SDS-max®
Aufnahmeleistung	1.000 Watt	1.050 Watt	1.350 Watt	1.600 Watt
Max. Einzelschlagenergie	4,2 Joule	7,1 Joule	10,5 Joule	13,3 Joule
Gewicht	4,0 kg	5,6 kg	7,4 kg	9,3 kg
Perform & Protect	●	●	●	●
Katalogseite	121	124	124	124

230 Volt-SDS-max® und Sechskant Abbruchhämmer

D25902K-QS



D25951K-QS



D25960K-QS



D25981K-QS



Werkzeugaufnahme	SDS-max®	SDS-max®	28 mm-Sechskant	28 mm-Sechskant
Aufnahmeleistung	1.550 Watt	1.600 Watt	1.600 Watt	2.100 Watt
Max. Einzelschlagenergie	19 Joule	24 Joule	35 Joule	62 Joule
Gewicht	10,5 kg	13,3 kg	18,4 kg	31,0 kg
Perform & Protect	●	●	●	●
Katalogseite	124	125	125	125

ÜBERSICHT WINKELSCHLEIFER

Akku-125 bis 180 mm Winkelschleifer



Volt-Klasse / Akku	18 Volt XR oder XR FLEXVOLT Akku					54 Volt XR FLEXVOLT Akku	
Max. Scheiben-Ø	125 mm	125 mm	125 mm	125 mm	125 mm	125 mm	180 mm
Leerlaufdrehzahl	9.000 min ⁻¹	9.000 min ⁻¹	9.000 min ⁻¹	9.000 min ⁻¹	3.000–9.000 min ⁻¹	9.000 min ⁻¹	6.500 min ⁻¹
Gewicht (ohne Akku)	1,7 kg	1,7 kg	1,8 kg	1,8 kg	1,8 kg	2,1 kg	2,6 kg
Katalogseite	51	51	51	51	51	86	86

230 Volt-115 bis 125 mm Winkelschleifer (800 bis 1.200 Watt)



Aufnahmeleistung	800 Watt	800 Watt	900 Watt	900 Watt	950 Watt	1.010 Watt	1.200 Watt	1.200 Watt
Max. Scheiben-Ø	115 mm	125 mm	125 mm	125 mm	125 mm	125 mm	125 mm	125 mm
Leerlaufdrehzahl	11.800 min ⁻¹	11.800 min ⁻¹	11.800 min ⁻¹	11.800 min ⁻¹	12.000 min ⁻¹	11.000 min ⁻¹	11.000 min ⁻¹	11.000 min ⁻¹
Gewicht	1,8 kg	1,8 kg	2,1 kg	2,1 kg	2,0 kg	2,4 kg	2,4 kg	2,2 kg
Katalogseite	128	128	128	128	129	129	129	129

230 Volt-125 bis 150 mm Winkelschleifer (1.400 bis 1.700 Watt)



Aufnahmeleistung	1.400 Watt	1.400 Watt	1.500 Watt	1.500 Watt	1.700 Watt	1.700 Watt	1.700 Watt	1.400 Watt
Max. Scheiben-Ø	125 mm	125 mm	125 mm	125 mm	125 mm	125 mm	125 mm	150 mm
Leerlaufdrehzahl	11.500 min ⁻¹	11.500 min ⁻¹	10.500 min ⁻¹	2.800–10.000 min ⁻¹	10.500 min ⁻¹	2.200–10.500 min ⁻¹	1.800–8.000 min ⁻¹	9.300 min ⁻¹
Gewicht	2,2 kg	2,2 kg	2,5 kg	2,5 kg	2,3 kg	2,3 kg	2,3 kg	2,7 kg
Katalogseite	130	130	130	130	131	131	131	132

230 Volt-180 bis 230 mm Winkelschleifer (2.400 bis 2.600 Watt)



Aufnahmeleistung	2.400 Watt	2.600 Watt	2.600 Watt
Max. Scheiben-Ø	180 mm	230 mm	230 mm
Leerlaufdrehzahl	8.500 min ⁻¹	6.500 min ⁻¹	6.500 min ⁻¹
Gewicht	6,5 kg	6,6 kg	5,4 kg
Katalogseite	133	133	133

ÜBERSICHT SÄBELSÄGEN & STICHSÄGEN

Akku-Säbelsägen



Volt-Klasse / Akku bzw. Aufnahmeleistung	12 Volt XR und 10,8 Volt XR Akku	18 Volt XR oder XR FLEXVOLT Akku	18 Volt XR oder XR FLEXVOLT Akku	18 Volt XR oder XR FLEXVOLT Akku
Leerlaufhubzahl	0–2.800 min ⁻¹	0–2.800 min ⁻¹	0–2.900 min ⁻¹	0–3.200 min ⁻¹
Hublänge	16 mm	16 mm	28,6 mm	28,6 mm
Max. Schnittkapazität in Holz / Stahl & Rohre / PVC	90 / 40 / 90 mm	90 / 40 / 90 mm	300 / 100 / 160 mm	300 / 130 / 160 mm
Gewicht (ohne Akku)	1,4 kg	1,4 kg	2,3 kg	2,3 kg
Katalogseite	35	54	55	55

Akku-Säbelsägen



Volt-Klasse / Akku bzw. Aufnahmeleistung	18 Volt XR oder XR FLEXVOLT Akku	54 Volt XR FLEXVOLT Akku	1.100 Watt
Leerlaufhubzahl	0–3.000 min ⁻¹	0–3.000 min ⁻¹	0–2.800 min ⁻¹
Hublänge	29 mm	29 mm	29 mm
Max. Schnittkapazität in Holz / Stahl & Rohre / PVC	300 / 160 / 130 mm	300 / 130 / 160 mm	280 / 100 / 130 mm
Gewicht	2,9 kg (ohne Akku)	3,5 kg (ohne Akku)	3,5 kg
Katalogseite	55	86	142

230 Volt-Säbelsägen

Akku-Stichsägen



Volt-Klasse / Akku bzw. Aufnahmeleistung	18 Volt XR oder XR FLEXVOLT Akku	18 Volt XR oder XR FLEXVOLT Akku	650 Watt	701 Watt	701 Watt
Leerlaufhubzahl	1.000–3.200 min ⁻¹	0–3.200 min ⁻¹	500–3.200 min ⁻¹	800–3.100 min ⁻¹	0–3.100 min ⁻¹
Hublänge	26 mm	26 mm	20 mm	26 mm	26 mm
Neigungseinstellung	45°	45°	45°	45°	45°
Max. Schnitttiefe in Holz / Alu / Stahl	135 / 25 / 10 mm	135 / 25 / 10 mm	85 / 20 / 10 mm	130 / 30 / 12 mm	130 / 30 / 12 mm
Gewicht	2,1 kg (ohne Akku)	2,1 kg (ohne Akku)	2,4 kg	2,8 kg	2,8 kg
Katalogseite	55	56	143	143	143

230 Volt-Stichsägen

* D2-Version mit 2 Akkus (je 12 Volt / 2 Ah) und System-Schnellladegerät

ÜBERSICHTEN HANDKREISSÄGEN & TAUCHKREISSÄGEN

Akku-Handkreissägen

	DCS512P2-QW* / DCS512NT-XJ	DCS571NT-XJ	DCS565NT-XJ	DCS572NT-XJ
Volt-Klasse / Akku	12 Volt XR und 10,8 Volt XR Akkus	18 Volt XR und XR FLEXVOLT Akkus	18 Volt XR und XR FLEXVOLT Akkus	18 Volt XR oder XR FLEXVOLT Akkus
Max. Schnitttiefe bei 90° / 45°	47 / 33 mm	38 / 25 mm	55 / 42 mm	58 / 44 mm
Sägeblattmasse	140 x 20 mm	115 x 9,5 mm	165 x 20 mm	184 x 16 mm
Leerlaufdrehzahl	3.600 min ⁻¹	4.500 min ⁻¹	4.950 min ⁻¹	5.500 min ⁻¹
Neigungseinstellung	50°	45°	50°	57°
Gewicht (ohne Akku)	2,0 kg	2,5 kg	3,0 kg	3,0 kg
Katalogseite	35	56	56	56

	DCS570NT-XJ	DCS573NT-XJ / DCS573H2T-QW	DCS579NT-XJ	DCS578NT-XJ
Volt-Klasse / Akku	18 Volt XR oder XR FLEXVOLT Akkus	18 Volt XR oder XR FLEXVOLT Akkus	54 Volt XR FLEXVOLT Akkus	54 Volt XR FLEXVOLT Akkus
Max. Schnitttiefe bei 90° / 45°	64 / 57 mm	67 / 51 mm	61 / 44 mm	67 / 57 mm
Sägeblattmasse	184 x 16 mm	190 x 30 mm	190 x 30 mm	190 x 30 mm
Leerlaufdrehzahl	5.500 min ⁻¹	5.500 min ⁻¹	5.800 min ⁻¹	5.800 min ⁻¹
Neigungseinstellung	50°	57°	57°	57°
Gewicht (ohne Akku)	3,0 kg	3,1 kg	3,0 kg	3,0 kg
Katalogseite	57	57	87	87

230 Volt-Handkreissägen

	DWE550-QS	DWE576K-QS / DWE576KR-QS	DWE560-QS	DWE575K-QS	D23700-QS
Aufnahmeleistung	1.200 Watt	1.600 Watt	1.350 Watt	1.600 Watt	1.750 Watt
Max. Schnitttiefe bei 90° / 45°	55 / 35 mm	61 / 43 mm	65 / 42 mm	67 / 49 mm	86 / 62 mm
Sägeblattmasse	165 x 20 mm	190 x 30 mm	184 x 16 mm	190 x 30 mm	235 x 30 mm
Leerlaufdrehzahl	5.500 min ⁻¹	5.200 min ⁻¹	5.500 min ⁻¹	5.200 min ⁻¹	4.700 min ⁻¹
Neigungseinstellung	48°	57°	48°	57°	45°
Gewicht	3,6 kg	4,0 kg	3,7 kg	4,0 kg	8,4 kg
Katalogseite	144	144	144	145	145

Akku-Tauchkreissäge

	DCS520NT-XJ
Volt-Klasse / Akku	54 Volt XR FLEXVOLT Akkus
Max. Schnitttiefe bei 90° / 45°	59 / 55 mm
Sägeblattmasse	165 x 20 mm
Leerlaufdrehzahl	2.500–4.200 min ⁻¹
Neigungseinstellung	47°
Gewicht (ohne Akku)	4,7 kg
Katalogseite	87

230 Volt-Tauchkreissäge

	DWS520KT-QS / DWS520KTR-QS
Aufnahmeleistung	1.300 Watt
Max. Schnitttiefe bei 90° / 45°	59 / 44 mm
Sägeblattmasse	165 x 20 mm
Leerlaufdrehzahl	1.750–4.000 min ⁻¹
Neigungseinstellung	47°
Gewicht	5,0 kg
Katalogseite	146

*P2-Version mit Akku (12 Volt / 5 Ah) und System-Schnellladegerät

ÜBERSICHT PANEELSÄGEN

Akku-Paneelsägen

	DCS365N-XJ	DCS777N-XJ	DCS727N-XJ	DCS781X2-QW* / DCS781N-XJ
Volt-Klasse / Akku	18 Volt XR oder XR FLEXVOLT Akkus	54 Volt XR FLEXVOLT Akkus	54 Volt XR FLEXVOLT Akkus	2 x 54 Volt XR FLEXVOLT Akkus
Leerlaufdrehzahl	3.750 min ⁻¹	6.300 min ⁻¹	4.000 min ⁻¹	3.800 min ⁻¹
Sägeblattmass	184 x 16 mm	216 x 30 mm	250 x 30 mm	305 x 30 mm
Max. Schnittkapazität bei 90° / 90°	250 x 50 mm	270 x 60 mm	305 x 88 mm	310 x 90 mm
Max. Schnittkapazität bei 90° / 45°	250 x 35 mm	270 x 48 mm	305 x 58 mm	310 x 54 mm
Gehrungseinstellung (links / rechts)	48° / 48°	50° / 50°	60° / 48°	50° / 60°
Gewicht (ohne Akku)	10,9 kg	13 kg	20,4 kg	23,2 kg
Ausstattung: XPS	●	●	●	●
Katalogseite	58	89	89	89

230 Volt-Paneelsägen

	DWS773-QS	DWS774-QS	DWS777-QS	DWS771-QS
Aufnahmeleistung	1.300 Watt	1.400 Watt	1.800 Watt	1.600 Watt
Leerlaufdrehzahl	4.600 min ⁻¹	4.600 min ⁻¹	6.300 min ⁻¹	2.600–5.200 min ⁻¹
Sägeblattmass	216 x 30 mm	216 x 30 mm	216 x 30 mm	216 x 30 mm
Max. Schnittkapazität bei 90° / 90°	250 x 60 mm	250 x 60 mm	270 x 60 mm	270 x 60 mm
Max. Schnittkapazität bei 90° / 45°	250 x 48 mm	250 x 48 mm	270 x 48 mm	270 x 48 mm
Gehrungseinstellung (links / rechts)	48° / 48°	48° / 48°	50° / 50°	50° / 50°
Gewicht	12,0 kg	12,0 kg	15,0 kg	15,0 kg
Ausstattung: XPS	–	●	●	●
Katalogseite	148	148	148	148

	DW712-QS	DWS727-QS	DWS778-QS	DWS780-QS
Aufnahmeleistung	1.600 Watt	1.675 Watt	1.850 Watt	1.675 Watt
Leerlaufdrehzahl	3.500–4.600 min ⁻¹	4.000 min ⁻¹	4.300 min ⁻¹	1.900–3.800 min ⁻¹
Sägeblattmass	216 x 30 mm	250 x 30 mm	250 x 30 mm	305 x 30 mm
Max. Schnittkapazität bei 90° / 90°	300 x 70 mm	305 x 88 mm	305 x 85 mm	303 x 110 mm
Max. Schnittkapazität bei 90° / 45°	300 x 50 mm	305 x 58 mm	305 x 58 mm	330 x 58 mm
Gehrungseinstellung (links / rechts)	50° / 60°	60° / 48°	50° / 50°	50° / 60°
Gewicht	19,5 kg	21,4 kg	17,2 kg	24,8 kg
Ausstattung: XPS	–	●	●	●
Katalogseite	149	149	149	149

*X2-Version mit 2 FLEXVOLT Akkus (je 162 Wh), System-Schnellladegerät und Netzadapter

ÜBERSICHT FRÄSEN ÜBERSICHT LASER

Akku-Kombifräsen

DCW604NT-XJ



Volt-Klasse / Akku	18 Volt XR oder XR FLEXVOLT Akku
Werkzeugaufnahme	6 / 6,35 / 8 mm
Leerlaufdrehzahl	16.000–25.500 min ⁻¹
Fräskorbhub	55 mm
Max. Fräser-Ø	36 mm
Gewicht (ohne Akku)	2,9 kg
Katalogseite	59

230 Volt-Kombifräsen

D26204K-QS



Aufnahmeleistung	900 Watt
Werkzeugaufnahme	6–8 mm
Leerlaufdrehzahl	16.000–27.000 min ⁻¹
Fräskorbhub	55 mm
Max. Fräser-Ø	30 mm
Gewicht	2,9 kg
Katalogseite	160

230 Volt-Oberfräsen

D26203-QS



DW621-QS / DW621KT-QS



DW622KT-QS



DWE625-QS / DWE627KT-QS



Aufnahmeleistung	900 Watt	1.100 Watt	1.400 Watt	2.300 Watt
Werkzeugaufnahme	6–8 mm	6–8 mm	6–12 mm	6–12,7 mm
Leerlaufdrehzahl	16.000–27.000 min ⁻¹	8.000–24.000 min ⁻¹	8.000–24.000 min ⁻¹	9.000–22.000 min ⁻¹
Fräskorbhub	55 mm	55 mm	55 mm	80 mm
Max. Fräser-Ø	30 mm	36 mm	36 mm	50 mm
Gewicht	2,9 kg	3,1 kg	3,1 kg	5,1 kg
Katalogseite	160	160	161	161

Kreuzlinien-Laser

DW088K-XJ*



DW088CC-XJ*



DCLE34021D1-QW***
DCLE34021N-XJ****



NEU

DCE08D1G18-QW***
DCE08NG18-XJ****



DW0822-XJ*



DCE0822D1R-QW**



DCE0822D1G-QW**



Laserstrahlfarbe	●	●	●	●	●	●	●
Lasersichtbarkeit (mit Empfänger)	bis 15 m (bis 50 m)	bis 15 m (bis 50 m)	bis 30 m (bis 50 m)	bis 40 m (bis 50 m)	bis 15 m (bis 50 m)	bis 15 m (bis 50 m)	bis 30 m (bis 50 m)
Strahlenrichtung vertikal	1 x	1 x	1 x	1 x	1 x	2 x	2 x
Strahlenrichtung horizontal	1 x	1 x	1 x	1 x	1 x	1 x	1 x
Lotpunkte	–	–	–	–	2 x vertikal	2 x vertikal	2 x vertikal
Katalogseite	178	178	178	179	180	180	180

*Alle DW-Typen mit 3 x AA-Batterien **Alle D1G- und D1R-Typen mit 12 Volt Akku (2 Ah) und System-Schnellladegerät ***Alle D1G18-Typen und DCLE34021D1 mit 18 Volt Akku (2 Ah) und System-Schnellladegerät ****Alle NG18-Typen und DCLE34021N-XJ ohne Akku und System-Schnellladegerät

ÜBERSICHT LASER

5 Punkt- / Kreuzlinien-Laser

DCE0825D1R-QW**



DCE0825D1G-QW**



DCE825D1G18-QW**** / DCE825NG18-XJ****



Laserstrahlfarbe	●	●	●
Lasersichtbarkeit (mit Empfänger)	bis 15 m (bis 50 m)	bis 30 m (bis 50 m)	bis 30 m (bis 50 m)
Strahlenrichtung vertikal	1 x	1 x	1 x
Strahlenrichtung horizontal	1 x	1 x	1 x
Lotpunkte	3 x horizontal / 2 x vertikal	3 x horizontal / 2 x vertikal	3 x horizontal / 2 x vertikal
Katalogseite	181	181	181

360° Laser

DW0811-XJ*



DCE081D1R-QW**



DCE081D1G-QW**



DCE08D1G-QW**



DCLE34031D1-QW*** / DCLE34031N-XJ



DCE08D1G18-QW** / DCE08NG18-XJ****



Laserstrahlfarbe	●	●	●	●	●	●
Lasersichtbarkeit (mit Empfänger)	bis 20 m (bis 50 m)	bis 20 m (bis 50 m)	bis 35 m (bis 50 m)	bis 35 m (bis 50 m)	bis 40 m (bis 50 m)	bis 40 m (bis 50 m)
Strahlenrichtung vertikal	–	1 x 360°	1 x 360°	2 x 360°	2 x 360°	2 x 360°
Strahlenrichtung horizontal	1 x 360°	1 x 360°	1 x 360°	1 x 360°	1 x 360°	1 x 360°
Lot-Richtung	1 x vertikal	–	–	–	–	–
Katalogseite	182	182	182	182	183	183

*Alle DW-Typen mit 3 x AA-Batterien **Alle D1G- und D1R-Typen mit 12 Volt Akku (2 Ah) und System-Schnellladegerät ***Alle D1- und D1G18-Typen mit 18 Volt Akku (2 Ah) und System-Schnellladegerät ****Alle LR-Typen mit Akku-Dummy für AA-Batterien (ohne Batterien / alternativ auch mit 10,8 oder 12 Volt XR Akkus einsetzbar) *****Alle NG18-Typen ohne Akku und System-Schnellladegerät

Rotations-Laser

DCE074D1R-QW****



DCE079D1R-QW****



DCE079D1G-QW****



DCE08D1RS-QW



DCE08D1GS-QW****



Laserstrahlfarbe	●	●	●	●	●
Lasersichtbarkeit (mit Empfänger)	bis 45 m (bis 225 m)	bis 60 m (bis 300 m)	bis 76 m (bis 300 m)	bis 80 m (bis 300 m)	bis 80 m (bis 300 m)
Strahlenrichtung vertikal	360° Rotation oder	360° Rotation oder	360° Rotation oder	360° Rotation oder	360° Rotation oder
Strahlenrichtung horizontal	360° Rotation	360° Rotation	360° Rotation	360° Rotation	360° Rotation
Lot-Richtung	aufwärts	auf-/abwärts	auf-/abwärts	auf-/abwärts	auf-/abwärts
Katalogseite	184	184	184	184	185

*Alle D1R-Typen mit 12 Volt Akku (2 Ah) und System-Schnellladegerät **Alle D1G18-Typen mit 18 Volt Akku (2 Ah) und System-Schnellladegerät ***Alle NG18-Typen ohne Akku und System-Schnellladegerät ****Alle D1G-, D1R-, D1GS- und D1RS-Typen mit 18 Volt Akku (2 Ah) und System-Schnellladegerät

ÜBERSICHT NAGLER

Akku-Nagler / Gas-Nagler

Energiequelle	alle 18 Volt XR und XR FLEXVOLT Akkus	alle 18 Volt XR und XR FLEXVOLT Akkus	alle 18 Volt XR und XR FLEXVOLT Akkus	alle 18 Volt XR und XR FLEXVOLT Akkus	alle 18 Volt XR und XR FLEXVOLT Akkus	alle 18 Volt XR und XR FLEXVOLT Akkus	alle 18 Volt XR und XR FLEXVOLT Akkus	DEWALT Gaskartusche 40 g / 80 ml
Nagellänge	50–90 mm (Weichholz), 50–63 mm (Hartholz)	50–90 mm (Weichholz), 50–63 mm (Hartholz)	32–64 mm	19–45 mm	13–57 mm	40–60 mm	15–40 mm	
Nagel-Ø	2,8–3,3 mm	2,8–3,3 mm	1,6 mm	3,05–3,4 mm	2,6–3,7 mm	3,4–4,0 mm	2,6 mm, 3,0 mm, 3,6 mm	
Magazinkapazität	55 Nägel	55 Nägel	110 Nägel	120 Nägel	33 Nägel	29 Nägel	42 Nägel	
Nageltyp	D-Kopf und ausenmittiger Rundkopf	D-Kopf und ausenmittiger Rundkopf	Stift- bzw. Stauchkopf-nägel	Coilnägel	Beton- & Stahlnägel	Ankernägel	Flach- bzw. Rundkopf-Betonnägel, magaziniert	
Magazinwinkel	30–34°	30–34°	0°	–	15°	33°	0°	
Gewicht (ohne Akku)	3,6 kg	3,6 kg	2,4 kg	2,9 kg	4,2 kg	3,6 kg	3,5 kg	
Katalogseite	190	190	190	190	191	191	192	

Druckluft-Stift- & -Stauchkopfnagler

Nagellänge	15–50 mm	15–35 mm	32–64 mm	18–64 mm
Nagel-Ø	1,25 mm	1,25 mm	1,8 mm	1,6 mm
Nageltyp	BT Stiftnägel	SX Klammern- / Stauchkopfnägel	Stauchkopfnägel	Stauchkopfnägel
Magazinwinkel	0°	0°	25°	0°
Gewicht	1,2 kg	1,2 kg	1,8 kg	1,7 kg
Katalogseite	192	193	192	193

Druckluft-Coilnagler

Nagellänge	19–45 mm	32–64 mm	38–75 mm	50–90 mm
Nagel-Ø	3,4 mm	2 mm	2,5–3,1 mm	2,5–3,1 mm
Magazinkapazität	120 Nägel	225 Nägel	225–300 Nägel	225–300 Nägel
Nageltyp	Rundkopfnägel (Dachpapp-Coil)	Rundkopfnägel (Coil)	Rundkopfnägel (Coil)	Rundkopfnägel (Coil)
Gewicht	2,3 kg	2,5 kg	2,5 kg	3,6 kg
Katalogseite	193	193	194	194

Druckluft-Streifen- und -Ankernagler sowie Druckluft-Klammergeräte

Nagellänge	50–90 mm	50–90 mm	40–60 mm	Klammern 12–35 mm
Nagel-Ø	2,5–3,3 mm	2,5–3,3 mm	3,4–4 mm	Rückenbreite 5,6 mm
Nageltyp	Streifennägel Draht- oder Papiergebunden	Streifennägel Draht- oder Papiergebunden	Ankernägel	Klammertyp SX Klammern
Magazinwinkel	33° / 34°	33° / 34°	34°	Magazinwinkel 0°
Gewicht	3,6 kg	3,5 kg	2,6 kg	Gewicht 1,4 kg
Katalogseite	194	194	195	Katalogseite 195

*Alle P2-Versionen mit 2 Akkus (je 18 Volt / 5 Ah) und System-Schnellladegerät

ÜBERSICHT AKKU-GARTENGERÄTE

Akku-Kettensägen / -Hochentaster

Volt-Klasse / Akku	18 Volt XR und XR FLEXVOLT Akku	18 Volt XR und XR FLEXVOLT Akku	54 Volt XR FLEXVOLT Akku	54 Volt XR FLEXVOLT Akku
Schwertlänge	30 cm	20 cm	45 cm	50 cm
Kettengeschwindigkeit	7,7 m/s	6,65 m/s	13,5 m/s	13,5 m/s
Gewicht (ohne Akku)	3,3 kg	3,9 kg	5,0 kg	5,5 kg
Katalogseite	67	68	91	91

Akku-Heckenschere / -Stabheckenschere

Volt-Klasse / Akku	18 Volt XR und XR FLEXVOLT Akku	18 Volt XR und XR FLEXVOLT Akku
Schwertlänge	55 cm	55 cm
Leerlaufhubzahl	1.400 min ⁻¹	2.800 min ⁻¹
Schnittkapazität	25 mm	25 mm
Gewicht (ohne Akku)	3,5 kg	4,0 kg
Katalogseite	68	69

Akku-Rasenmäher

Volt-Klasse / Akku	je 2x 18 Volt XR bzw. XR FLEXVOLT
Schnittbreite	48 cm
Schnitt Höhenverstellung	5 Stufen
Schnitthöhe	25 / 38 / 57 / 74 / 86 mm
Grasfangkorb-Volumen	55 Liter
Gewicht (ohne Akku)	25,8 kg
Katalogseite	70

Akku-Rasentrimmer und Motorsense

Akku/Volt-Klasse	18 Volt XR und XR FLEXVOLT Akku	54 Volt XR FLEXVOLT Akku
Leerlaufdrehzahl	4.600 / 6.000 min ⁻¹	5.100 / 5.500 min ⁻¹
Schneidetechnik	Fadenspule	Fadenspule / Dickichtmesser
Schnittkreis	36 cm	38 cm
Fadenverlängerung	„Bumb-Feed“ Fadenkopf	„Bumb-Feed“ Fadenkopf
Gewicht (ohne Akku)	2,9 kg	3,6 kg
Katalogseite	69	92

Akku-Gebälse

Volt-Klasse / Akku	18 Volt XR und XR FLEXVOLT Akku	54 Volt XR FLEXVOLT Akku
Luftgeschwindigkeit	0–200 km/h	0–207 km/h
Luftdurchsatz	768 m ³ /h	1.100 m ³ /h
Gewicht (ohne Akku)	3,1 kg	4,4 kg
Katalogseite	67	92

Akku-Astschere

Volt-Klasse / Akku	18 Volt XR und XR FLEXVOLT Akku
Max Schnittstärke	38 mm
Gewicht (ohne Akku)	1,3 kg
Katalogseite	67

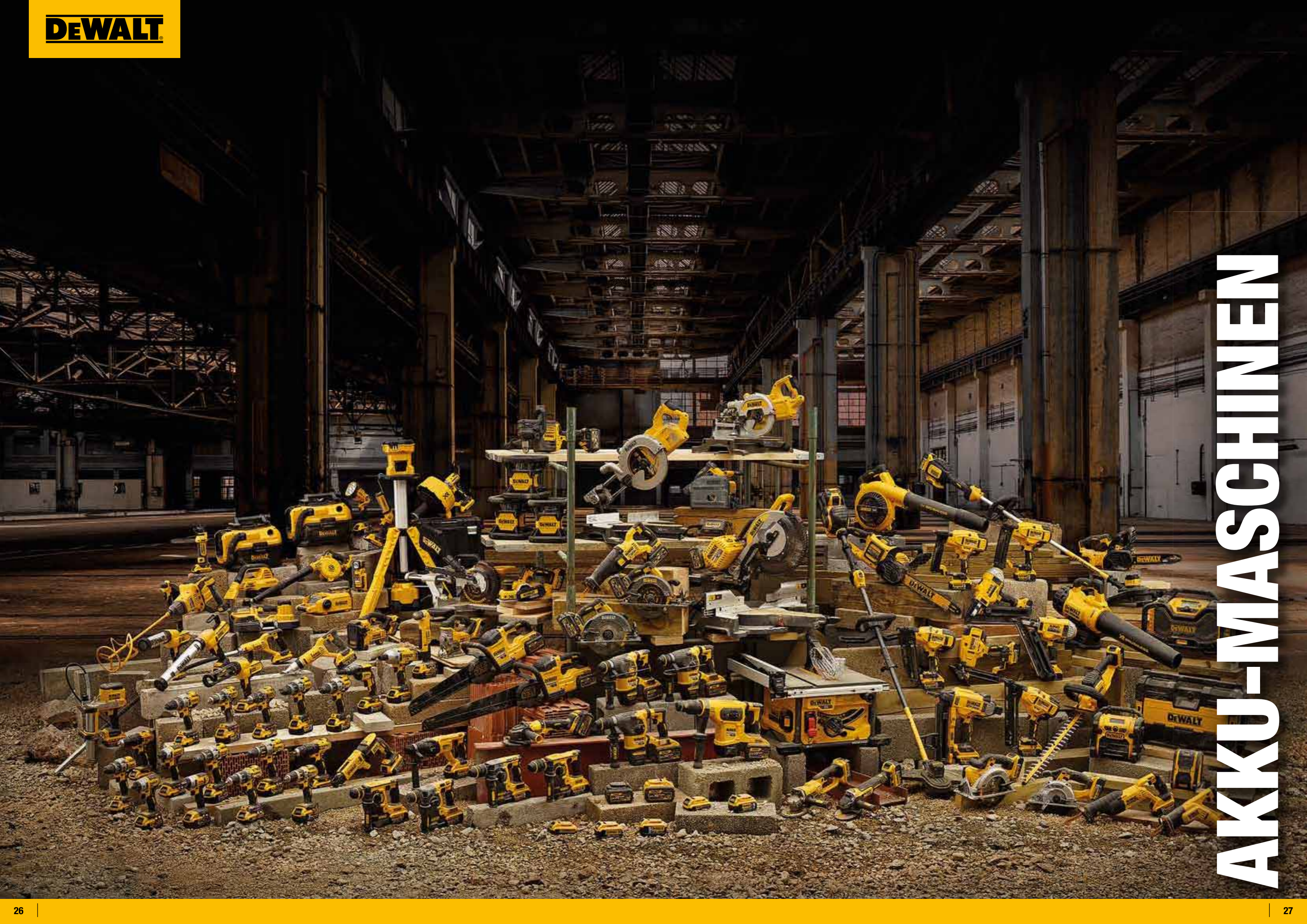

AKKU-MASCHINEN

12 VOLT AKKU-SYSTEM

ÜBERSICHT ALLER 12 VOLT GERÄTE

12 VOLT XR AKKUS IN UNTERSCHIEDLICHEN AUSSTATTUNGSVARIANTEN UND LEISTUNGSKLASSEN SIEHE SEITE 99



AKKU-GERÄTE UND XR AKKUS IN DER 10,8 UND 12 VOLT-KLASSE SIND UNTEREINANDER BELIEBIG KOMPATIBEL

DER KOMPAKTE, LEISTUNGSSTARKE ALLESKÖNNER

AKKU-MULTILINIEN-LASER, 3x 360°, GRÜN
DCE089D1G-QW**

AKKU-2x 360° LINIEN-LASER, GRÜN
DCE0811D1G-QW**

AKKU-5-PUNKT-KREUZLINIEN-LASER, GRÜN
DCE825NG18-XJ

AKKU-5-PUNKT-KREUZLINIEN-LASER, GRÜN
DCE0825D1G-QW**

AKKU-2-PUNKT-KREUZLINIEN-LASER, GRÜN
DCE0822D1G-QW**

AKKU-KREUZLINIEN-LASER, GRÜN
DCE088NG18-XJ

AKKU-KREUZLINIEN-LASER, GRÜN
DCE088D1G-QW**

BLUETOOTH-LAUTSPRECHER
DCR011-XJ

AKKU- UND NETZ-RADIO (mit Ladefunktion / DAB+) T STAK™
DWST1-81078-QW

AKKU- UND NETZ-RADIO (DAB+)
DCR029-QW

AKKU- UND NETZ-RADIO (DAB+)
DCR020-QW

AKKU- UND NETZ-RADIO
DCR019-QW

AKKU-LED-LAMPE
DCL510N-XJ

AKKU-AUTOMOTIVE- UND UNIVERSAL-LEUCHE
DCL045-XJ

AKKU-MULTI-TOOL
DCS353NT-XJ

AKKU-HANDKREISSÄGE
DCS512P2-QW

AKKU-KOMPAKT-SÄBELSÄGE
DCS312D2-QW

SDS-plus® AKKU-BOHRHAMMER (14 mm)
DCH072P2-QW*

AKKU-RATSCHEN (3/8")
DCF503EN-XJ

AKKU-RATSCHEN (3/8")
DCF503L1G-QW*

AKKU-RATSCHEN (1/4")
DCF504L1G-QW*

AKKU-SCHLAG-SCHRAUBER (1/2")
DCF901P2-QW

AKKU-SCHLAG-SCHRAUBER (1/2")
DCF901P1G-QW

AKKU-SCHLAG-SCHRAUBER (3/8")
DCF903P2-QW

AKKU-SCHLAG-SCHRAUBER (3/8")
DCF903P1G-QW

AKKU-SCHLAG-SCHRAUBER (1/4")
DCF801D2-QW

AKKU-SCHLAG-SCHRAUBER (1/4")
DCF902D2-QW

AKKU-SCHLAG-SCHRAUBER (1/4")
DCF601D2-QW

AKKU-SCHLAGBOHR-SCHRAUBER
DCD706D2-QW

AKKU-BOHRSCHRAUBER MIT 4 WECHSELKÖPFEN
DCD703L2T-QW*

AKKU-BOHRSCHRAUBER
DCD701D2-QW*

AKKU-3x 360° LINIEN-LASER, GRÜN
DCE089NG18-XJ

*Geräte voll ausgestattet oder als Basisversion ohne Akkus und Ladegeräte **Alle Laser auch als Version mit roter Diode erhältlich

7,2 VOLT AKKU-STAB- UND KNICKSCHRAUBER

DER ERSTE SCHRAUBER, BEI DEM ALLE FUNKTIONEN NUR DURCH EINE HANDBEWEGUNG GESTEUERT WERDEN!



DREH DAS HANDGELENK EINFACH IN DIE GEWÜNSCHTE LAUFRICHTUNG. JE STÄRKER DU DAS HANDGELENK DABEI DREHST, UMSO MEHR ERHÖHT SICH DIE DREHZAHL.

7,2 Volt Akku-Stab- und Knickschrauber



- Vielseitig einsetzbarer Schrauber mit innovativer Bewegungssteuerung
- Schneller Wechsel vom schmalen Stabschrauber zum praktischen Knickschrauber mit Pistolengriff
- Diodenring mit 2 starken LED

Emissionswerte:
 $L_{PA} / L_{WA} = 60,0 / 71,0 \text{ dB(A)}$ • $K = 3,7 \text{ dB(A)}$
 Vibration = Schlagloses Schrauben $\leq 2,5 \text{ m/s}^2$
 $K = 1,5 \text{ m/s}^2$

TECHNISCHE DATEN	DCF680G2-QW
Akku-Technologie	7,2 Volt Steck-Akkus
Akku	7,2 Volt / 1 Ah
Leerlaufdrehzahl	0–430 min ⁻¹
Max. Drehmoment	4 Nm
Werkzeugaufnahme	1/4" Innensechskant
Gewicht (mit 1 Ah Akku)	0,5 kg
Lieferumfang	2 Akkus, Schnellladegerät, Transportkoffer



AKKU-BOHRSCHRAUBER, -SCHLAGBOHRSCHRAUBER & -SCHRAUBER

12 Volt Akku-2-Gang-Bohrschrauber



DCD701D2

- Robustes 2-Gang-Vollmetallgetriebe für perfekte Kraftübertragung im harten Alltag
- 15-stufiges Drehmomentmodul mit sicherem und zuverlässigem Abschaltmoment gewährleistet präzise Schraubarbeiten in allen Einstellungen
- Leicht dosierbare Schalterelektronik für exaktes Anbohren und präzises Schrauben

Emissionswerte:
 $L_{PA} / L_{WA} = 72,0 / 83,0 \text{ dB(A)}$ • $K = 3,0 \text{ dB(A)}$
 Vibration = $< 2,5 \text{ m/s}^2$ • $K = 1,5 \text{ m/s}^2$



TECHNISCHE DATEN	DCD701D2-QW	DCD701N-XJ
Akku-Technologie	alle 12 und 10,8 Volt XR Akkus	
Akku	12 Volt / 2 Ah	
Leerlaufdrehzahl	0–425 / 1.500 min ⁻¹	
Max. Drehmoment (h / w)	57,5 / 25,5 Nm	
Max. Bohr-Ø in Holz / Metall	20 / 10 mm	
Bohrfutterspannweite	1,5–10 mm	
Gewicht (mit 3 / 5 Ah Akku)	1,1 / 1,3 kg	
Lieferumfang	2 Akkus, System-Schnellladegerät, Metall-Gürtelhaken, T STAK™-Box	wie D2-Version, aber ohne T STAK™-Box, Akkus und Ladegerät

12 Volt Akku-Bohrschrauber mit 4 Wechselköpfen



DCD703L2T

- Wie Akku-Bohrschrauber DCD701 (s. o.), aber zusätzlich mit folgenden 4 werkzeuglos austauschbaren Werkzeug-Aufnahmen:
- Robustes 10 mm Schnellspanbohrfutter mit zentrisch spannenden Backen und automatischer Spindelarretierung
 - 1/4" Innensechskant-Aufnahme mit extra-flacher Bauweise
 - Exzentervorsatz mit 1/4" Innensechskant-Aufnahme und extrem geringen Eckmassen durch asymmetrisch positionierte Bitaufnahme
 - 90° Winkelschraubvorsatz mit 1/4" Innensechskant-Aufnahme

Emissionswerte:
 $L_{PA} / L_{WA} = 72,0 / 83,0 \text{ dB(A)}$ • $K = 5,0 \text{ dB(A)}$
 Vibration = $< 2,6 \text{ m/s}^2$ • $K = 1,5 \text{ m/s}^2$



TECHNISCHE DATEN	DCD703L2T-QW	DCD703NT-XJ
Akku-Technologie	alle 12 und 10,8 Volt XR Akkus	
Akku	12 Volt / 3 Ah	
Leerlaufdrehzahl	0–425 / 1.500 min ⁻¹	
Max. Drehmoment (h/w)	57,5 / 25,5 Nm	
Max. Bohr-Ø in Holz / Metall	20 / 10 mm	
Bohrfutterspannweite	1,5–10 mm	
Gewicht (mit 3 / 5 Ah Akku)	1,1 / 1,3 kg	
Lieferumfang	2 Akkus, System-Schnellladegerät, 4 Wechselköpfe, Metall-Gürtelhaken, T STAK™-Box,	wie L2T-Version, aber ohne Akkus und Ladegerät

12 Volt Akku 2-Gang-Schlagbohrschrauber



DCD706D2

- Hoher Bohrfortschritt in Stein und Mauerwerk durch perfekt abgestimmtes Leerlaufschlagzahl / Leerlaufschlagzahl-Verhältnis
- 15-stufiges Drehmomentmodul
- Robustes 10 mm Schnellspan-Bohrfutter aus Vollmetall mit Spindelarretierung
- Perfekte Handhabung durch extrem kompakte Bauform mit nur 16,6 cm Gesamtlänge sowie sehr leichte Bauweise und ergonomisch gummierte Griffbereiche

Emissionswerte:
 $L_{PA} / L_{WA} = 83,0 / 94,0 \text{ dB(A)}$ • $K = 3,0 \text{ dB(A)}$
 Vibration = $< 2,5 \text{ m/s}^2$ • $K = 1,5 \text{ m/s}^2$



TECHNISCHE DATEN	DCD706D2-QW
Akku-Technologie	alle 12 und 10,8 Volt XR Akkus
Akku	12 Volt / 2 Ah
Leerlaufdrehzahl	0–425 / 1.500 min ⁻¹
Leerlaufschlagzahl	0–7.225 / 25.500 min ⁻¹
Max. Drehmoment (h / w)	57,5 / 25,5 Nm
Max. Bohr-Ø in Holz / Metall / Stein	20 / 10 / 10 mm
Bohrfutterspannweite	1,5–10 mm
Gewicht (mit 2 Ah Akku)	1,2 kg
Lieferumfang	2 Akkus, System-Schnellladegerät, Metall-Gürtelhaken, T STAK™-Box

12 Volt Akku-Schrauber (1/4")



- 15-stufiges Drehmomentmodul mit sicherem und zuverlässigem Abschaltmoment gewährleistet präzise Schraubarbeiten in allen Einstellungen
- Leicht dosierbare Schalterelektronik für präzise Schraubarbeiten
- Robuste 1/4" Innensechskant-Aufnahme mit Selbstverriegelung und „drop-out“-Funktion für schnellen Bitwechsel
- Diodenring mit 3 leistungsstarken LED-Leuchten

Emissionswerte:
 $L_{PA} / L_{WA} = 67,0 / 78,0 \text{ dB(A)}$ • $K = 3,0 \text{ dB(A)}$
 Vibration = $< 2,5 \text{ m/s}^2$ • $K = 1,5 \text{ m/s}^2$

TECHNISCHE DATEN	DCF601D2-QW
Akku-Technologie	alle 12 und 10,8 Volt XR Akkus
Akku	12 Volt / 2 Ah
Leerlaufdrehzahl	0–1.100 min ⁻¹
Max. Drehmoment (h / w)	8 Nm
Werkzeugaufnahme	1/4" Innensechskant
Gewicht (mit 2 Ah Akku)	0,9 kg
Lieferumfang	2 Akkus, System-Schnellladegerät, Metall-Gürtelhaken, T STAK™-Box

AKKU-SCHLAGSCHRAUBER & ZUBEHÖR

12 Volt Akku-Schlagschrauber (1/4")



- Elektronische 3-Stufen Drehzahlvorwahl mit optimal abgestimmtem Drehzahl- / Drehmomentverhältnis
- Robustes Metall-Schlagwerkgehäuse gewährleistet perfekten Sitz des Schlagwerks und erhöht die Lebensdauer
- Diodenring mit 3 leistungsstarken LED-Leuchten
- Perfekte Handhabung durch extrem kompakte Bauform mit nur 12,5 cm Gesamtlänge sowie sehr leichte Bauweise

Emissionswerte:

$L_{pa} / L_{wa} = 90,0 / 101,0$ dB(A) • K = 3,0 dB(A)
Vibration = 6,7 m/s² • K = 1,5 m/s²



TECHNISCHE DATEN DCF801D2-QW

Akku-Technologie	alle 12 und 10,8 Volt XR Akkus
Akku	12 Volt / 2 Ah
Leerlaufdrehzahl	0–950 / 1.950 / 2.850 min ⁻¹
Schlagzahl	0–3.600 min ⁻¹
Max. Drehmoment	163 Nm
Werkzeugaufnahme	1/4" Innensechskant
Gewicht (mit 2 Ah Akku)	1,0 kg
Lieferumfang	2 Akkus, System-Schnellladegerät, Metall-Gürtelhaken, T STAK™-Box

Schlagfester Blechscherenaufsatz für 1/4" Akku-Schlagschrauber



- Extrem leistungsstark: Schafft mühelos Schnitte bis zu 1,3 mm in Metall
- Schneller bei Gerad- und Kurvschnitten als konventionelle Hand-Blechscheren
- 500 m Schneidkapazität
- 360° drehbarer Kopf
- Schlagfest
- Universell einsetzbar in alle DEWALT Akku-Schlagschrauber mit 1/4"-Innensechskant-Aufnahme (auch mit den meisten 1/4"-Akku-Schlagschrauber anderer Markenhersteller kombinierbar)



Abb.: Blechscherenaufsatz, hier z. B. mit DCF887P2-QW (nicht im Lieferumfang enthalten)

TECHNISCHE DATEN DT70620-QZ

Für den Einsatz in Blechen	Stahl, Edelstahl, Titanzink, Stahlblech
----------------------------	---

12 Volt Akku-Schlagschrauber (3/8")



- Kompakter 3/8" Akku-Schlagschrauber mit hoher Abgabeleistung und starkem Drehmoment bei extrem kompakten Abmessungen (12,5 cm Gesamtlänge) und sehr geringem Gewicht
- Elektronische 2-Stufen Drehzahl- / Drehmomentvorwahl mit zusätzlicher 3. Kontrollstufe gegen Überdrehen des Gewindes (bei gleichen Maximalwerten wie in Stufe 2)
- Leicht dosierbare Schalterelektronik für präzise Schraubarbeiten
- Diodenring mit 3 leistungsstarken LED-Leuchten

Emissionswerte:

$L_{pa} / L_{wa} = 90,0 / 101,0$ dB(A) • K = 3,0 dB(A)
Vibration = 7,8 m/s² • K = 1,8 m/s²



TECHNISCHE DATEN DCF902D2-QW

Akku-Technologie	alle 12 und 10,8 Volt XR Akkus
Akku	12 Volt / 2 Ah
Leerlaufdrehzahl	0–1.000 / 2.850 / 2.850 min ⁻¹
Schlagzahl	0–3.600 min ⁻¹
Max. Anzugsmoment	168 Nm
Werkzeugaufnahme	3/8" Aussenvierkant mit Spreng- bzw. HOG-Ring
Gewicht (mit 2 Ah Akku)	1,0 kg
Lieferumfang	2 Akkus, System-Schnellladegerät, Metall-Gürtelhaken, T STAK™-Box

AKKU-SCHLAGSCHRAUBER

12 Volt Akku-Schlagschrauber (3/8" und 1/2")



- Leistungsstarker Akku-Schlagschrauber mit hoher Abgabeleistung und sehr starkem Drehmoment von 340 Nm bei extrem kompakten Abmessungen (nur 12 mm Gesamtlänge) und sehr geringem Gewicht
- Problemloser Langzeiteinsatz durch Sicherheitselektronik (permanente Überprüfung von Akku-Temperatur, Stromentnahme und Entladeschutz)
- Hohe Lebensdauer im harten Alltagseinsatz und exakter Sitz des Schlagwerks durch robustes Metallgehäuse

Emissionswerte:

$L_{pa} / L_{wa} = 89,0 / 100,0$ dB(A) • K = 3,0 dB(A)
Vibration = 16,5 m/s² • K = 2,5 m/s²



TECHNISCHE DATEN DCF903P2-QW DCF901P2-QW

Akku-Technologie	alle 12 und 10,8 Volt XR Akkus	
Akku	12 Volt / 5 Ah	
Leerlaufdrehzahl	0–2.850 min ⁻¹	
Schlagzahl	0–3.250 min ⁻¹	
Max. Anzugsmoment / Löseoment	340 / ca. 500 Nm	
Max. Schrauben-Ø	M18	
Werkzeugaufnahme	3/8" Aussenvierkant mit Spreng- bzw. HOG-Ring	1/2" Aussenvierkant mit Spreng- bzw. HOG-Ring
Gewicht (mit 5 Ah Akku)	1,3 kg	
Lieferumfang	2 Akkus, System-Schnellladegerät, T STAK™-Box	

12 Volt Akku-Schlagschrauber (3/8" und 1/2")



- Baugleich wie DCF903/901P2 (siehe oben), aber zusätzlich mit:
- Akku-Gehäuse aus chemikalien- und brennstoffresistentem und glasfaserverstärktem Nylon, speziell konzipiert für die Industrie- und Automotive-Branche (siehe unten)
- Spezielle Gummierung der Maschinen- und Akku-Gehäuse bietet bei der Bearbeitung von Objekten mit oberflächenempfindlichen Materialien wie z. B. im Automotive-Bereich einen wirkungsvollen Schutz vor deren Beschädigung

Emissionswerte:

$L_{pa} / L_{wa} = 89,0 / 100,0$ dB(A) • K = 3,0 dB(A)
Vibration = 16,5 m/s² • K = 2,5 m/s²



TECHNISCHE DATEN DCF903P1G-QW DCF901P1G-QW

Akku-Technologie	alle 12 und 10,8 Volt XR Akkus	
Akku	12 Volt / 5 Ah in G-Version	
Leerlaufdrehzahl	0–2.850 min ⁻¹	
Schlagzahl	0–3.250 min ⁻¹	
Max. Anzugsmoment / Löseoment	340 / ca. 500 Nm	
Max. Schrauben-Ø	M18	
Werkzeugaufnahme	3/8" Aussenvierkant mit Spreng- bzw. HOG-Ring	1/2" Aussenvierkant mit Spreng- bzw. HOG-Ring
Gewicht (mit 5 Ah Akku)	1,3 kg	
Lieferumfang	1 Akku, System-Schnellladegerät, Standard-Insert für Werkstattwagen	

Zubehör für 12 Volt Akku-Schlagschrauber



Artikel-Nummer Beschreibung

PB901.03-QZ	Gummierter Schutzüberzug für DCF901 und DCF903 in allen Ausstattungsvarianten
-------------	---

12 VOLT AKKUS IN G-VERSION

- Spezielles Akku-Gehäuse aus chemikalien- und brennstoffresistentem sowie glasfaserverstärktem Nylon
- Gehäusegummierung bietet Schutz bei der Bearbeitung von Objekten mit oberflächenempfindlichen Materialien

- Lieferbar mit folgenden Akku-Kapazitäten:
DCB124G-XJ mit 3 Ah
DCB126G-XJ mit 5 Ah
(siehe Seite 99)



AKKU-RATSCHEN & SDS-plus® AKKU-BOHRHAMMER

12 Volt Akku-Ratsche (1/4")



DCF504L1G



- Drehzahl und Drehmomentstärke über feindosierbaren Gasgeberschalter elektronisch regulierbar
- Robuste 1/4" Aussenvierkant-Aufnahme für schnellen Wechsel und sicheren Sitz der Einsatzwerkzeuge
- Rechts- / Linkslauf schnell und sicher wählbar
- Mit einer Gesamtlänge von nur 305 mm problemlos einsetzbar auch bei eingeschränkten Platzverhältnissen
- DCF504L1G-QW zusätzlich mit G-Akku mit speziellem Gehäuse – Info siehe oben

Emissionswerte:

$L_{PA} / L_{WA} = 74,0 / 85,0$ dB(A) • K = 3,0 dB(A)
Vibration = 2,5 m/s² • K = 1,5 m/s²

TECHNISCHE DATEN	DCF504L1G-QW	DCF504N-XJ
Akku-Technologie	alle 12 und 10,8 Volt XR Akkus	
Akku	12 Volt / 3 Ah in G-Version	
Leerlaufdrehzahl	0–250 min ⁻¹	
Max. Drehmoment	54 Nm	
Werkzeugaufnahme	1/4" Aussenvierkant mit Kugelrastung	
Gewicht (mit 3 / 5 Ah Akku)	1,0 / 1,2 kg	
Lieferumfang	1 Akku, System-Schnellladegerät, Standard-Insert für Werkstattwagen	wie L1G-Version, aber ohne Akku, Ladegerät und Standard-Insert für Werkstattwagen

12 Volt Akku-Ratsche (3/8")



DCF503L1G



- Drehzahl und Drehmomentstärke über feindosierbaren Gasgeberschalter elektronisch regulierbar
- Robuste 3/8" Aussenvierkant-Aufnahme für schnellen Wechsel und sicheren Sitz der Einsatzwerkzeuge
- Rechts- / Linkslauf schnell und sicher wählbar
- Mit einer Gesamtlänge von nur 330 mm problemlos einsetzbar auch bei eingeschränkten Platzverhältnissen
- DCF503L1G-QW zusätzlich mit G-Akku mit speziellem Gehäuse – Info siehe oben

Emissionswerte:

$L_{PA} / L_{WA} = 83,0 / 94,0$ dB(A) K = 3,0 dB(A)
Vibration = 5,5 m/s² • K = 1,5 m/s²

TECHNISCHE DATEN	DCF503L1G-QW	DCF503N-XJ
Akku-Technologie	alle 12 und 10,8 Volt XR Akkus	
Akku	12 Volt / 3 Ah in G-Version	
Leerlaufdrehzahl	0–250 min ⁻¹	
Max. Drehmoment	81 Nm	
Werkzeugaufnahme	3/8" Aussenvierkant mit Kugelrastung	
Gewicht (mit 3 / 5 Ah Akku)	1,2 / 1,4 kg	
Lieferumfang	1 Akku, System-Schnellladegerät, Standard-Insert für Werkstattwagen	wie L1G-Version, aber ohne Akku, Ladegerät und Standard-Insert für Werkstattwagen

12 Volt Akku-Ratsche (3/8")



Baugleich wie DCF503N-XJ, aber zusätzlich mit um 100 mm verlängertem Ratschenhals für den Einsatz in tiefer gelegenen Anwendungsbereichen

Emissionswerte:

$L_{PA} / L_{WA} = 83,0 / 94,0$ dB(A) • K = 3,0 dB(A)
Vibration = 3,5 m/s² • K = 1,5 m/s²

TECHNISCHE DATEN	DCF503EN-XJ
Akku-Technologie	alle 12 und 10,8 Volt XR Akkus
Leerlaufdrehzahl	0–250 min ⁻¹
Max. Drehmoment	81 Nm
Werkzeugaufnahme	3/8" Aussenvierkant mit Kugelrastung
Gewicht (mit 3 / 5 Ah Akku)	1,4 / 1,6 kg
Lieferumfang	ohne Akku, Ladegerät und Standard-Insert für Werkstattwagen

12 Volt SDS-plus® Akku-Bohrhammer (14 mm)



- Schneller Bohrfortschritt durch optimal abgestimmtes elektropneumatisches Hammerwerk
- Mit Schlagstopp für reine Bohrarbeiten
- Gummierter Handgriff und ergonomische, kompakte Bauweise mit optimiertem Geräteschwerpunkt
- Aufgrund sehr geringem Gewicht und extrem kompakten Abmessungen optimal einsetzbar bei Überkopparbeiten oder bei sehr eingeschränkten Platzverhältnissen

Emissionswerte:

$L_{PA} / L_{WA} = 86,0 / 97,0$ dB(A) • K = 3,0 dB(A)
Triaxiale Vibration = Hammerbohren in Beton
9,7 m/s² • K = 1,5 m/s²

TECHNISCHE DATEN	DCH072P2-QW	DCH072NT-XJ
Akku-Technologie	alle 12 und 10,8 Volt XR Akkus	
Akku	12 Volt / 5 Ah	
Leerlaufdrehzahl	0–910 min ⁻¹	
Leerlaufschlagzahl	0–4.280 min ⁻¹	
Einzel Schlagenergie	1,1 J	
Optimaler Ø-Bereich Beton	4–10 mm	
Max. Bohr-Ø in Beton / Metall / Holz	14 / 10 / 13 mm	
Gewicht (mit 5 Ah Akku)	2,1 kg	
Lieferumfang	2 Akkus, System-Schnellladegerät, Zusatzhandgriff, Bohrtiefenanschlag, Metall-Gürtelhaken, T STAK™-Box	wie P2-Version, aber ohne Akkus, und Ladegerät

AKKU-SÄBELSÄGE, -HANDKREISSÄGE & -MULTI-TOOL

12 Volt Akku-Kompakt-Säbelsäge



DCS312NT



- Extrem kompakte und leichte 12 Volt Akku-Säbelsäge – optimal geeignet für den Einsatz unter eingeschränkten Platzverhältnissen
- Sicherer und vielseitiger Einsatz durch elektronische Hubzahlregulierung, Verriegelungsschalter und elektronische Motorbremse
- Sägeblatt werkzeuglos in 2 Richtungen vertikal einsetzbar
- Sicherer und ermüdungsarmer Einsatz durch ausbalancierte Bauweise und ergonomisch gummierten Handgriff

Emissionswerte:

$L_{PA} / L_{WA} = 84,0 / 95,0$ dB(A) • K = 3,0 dB(A)
Vibration = Sägen von Holz 1,9 m/s²
K = 3,0 m/s²

TECHNISCHE DATEN	DCS312D2-QW	DCS312NT-XJ
Akku-Technologie	alle 12 und 10,8 Volt XR Akkus	
Akku	12 Volt / 2 Ah	
Leerlaufhubzahl	0–2.800 min ⁻¹	
Hublänge	16 mm	
Länge	318 mm	
Max. Schnittleistung in Holz / Stahl & Rohre / PVC	90 / 40 / 90 mm	
Gewicht (mit 2 / 5 Ah Akku)	1,6 / 1,8 kg	
Lieferumfang	2 Akkus, System-Schnellladegerät, T STAK™-Box II	wie D2-Version, aber ohne Akkus und Ladegerät

12 Volt Akku-Handkreissäge (47 mm)



DCS512NT



- Vielseitig einsetzbar durch präzise, schnelle und werkzeuglose Einstellung der Schnitttiefe sowie der Neigungswinkel über exakte Skalierungen
- Getriebegehäuse, Schutzhaube und Säge-schuh aus leichtem, aber dennoch robustem Alu-Druckguss
- Problemloser Einhand-Betrieb dank kompakter Abmessungen und geringem Gewicht

Emissionswerte:

$L_{PA} / L_{WA} = 67,0 / 78,0$ dB(A) K = 3,0 dB(A)
Vibration = < 2,5 m/s² • K = 1,5 m/s²

TECHNISCHE DATEN	DCS512P2-QW	DCS512NT-XJ
Akku-Technologie	alle 12 und 10,8 Volt XR Akkus	
Akku	12 Volt / 5 Ah	
Leerlaufdrehzahl	3.600 min ⁻¹	
Neigungseinstellung	50°	
Sägeblatt-Ø	140 x 20 mm	
Max. Schnitttiefe bei 90° / 45°	47 / 33 mm	
Gewicht (mit 5 Ah Akku)	2,6 kg	
Lieferumfang	2 Akkus, System-Schnellladegerät, 24 Zahn HM-Sägeblatt, Parallelanschlag, AirLock-Adapter, Sparrenhaken, T STAK™-Box,	wie P2-Version, aber ohne Akkus und Ladegerät

12 Volt Oszillierendes Akku-Multi-Tool



DCS353D2



- Variabler Dual-Griff mit integriertem Gasgeberschalter und Arretierung für Dauerbetrieb
- Sehr schneller und werkzeugloser Zubehörwechsel
- Kombierter Tiefen- und Seitenanschlag für eine hohe Schnittpräzision, auch bei feinen Detailarbeiten
- Serienmässig mit 29-teiligem Zubehör-Set mit breiter Auswahl für die wichtigsten Schleif- und Säge-Anwendungen
- Multifit-Adapter erlaubt die Verwendung von Zubehörtteilen anderer Marken-Hersteller

Emissionswerte:

$L_{PA} / L_{WA} = 86,0 / 97,0$ dB(A) K = 3,0 dB(A)
Vibration = 9,9 m/s² • K = 1,5 m/s²

TECHNISCHE DATEN	DCS353D2-QW	DCS353NT-XJ
Akku-Technologie	alle 12 und 10,8 Volt XR Akkus	
Akku	12 Volt / 2 Ah	
Oszillation	0–18.000 min ⁻¹	
Oszillationswinkel	3,2° bzw. links und rechts jeweils 1,6°	
Werkzeugloser Wechsel der Einsatzwerkzeuge	ja	
Gewicht (mit 2 / 5 Ah Akku)	1,1 / 1,3 kg	
Lieferumfang	2 Akkus, System-Schnellladegerät, Kombierter Tiefen- und Seitenanschlag, Multifit-Zubehöradapter, Delta-Schleifplatte, AirLock-Absaug-Adapter, Montagewerkzeug, T STAK™-Box II; 29-tlg. Zubehör-Set mit: 1 x BiM Sägeblatt 43 x 30 mm für schnelle Schnitte in Holz, Kunststoff und Gipskarton, 1 x BiM Sägeblatt 43 x 30 mm für Holz, Holz mit Nägeln, Kunststoff und Gipskarton, 1 x BiM Sägeblatt 43 x 10 mm für Ausschnitte in Holz, Kunststoff und Gipskarton, 1 x fester Spachtel 52 mm zum Entfernen von Kleberesten, Teppichboden, Mörtel oder Betonresten, 25x Dreieck-Schleifpapier 93 x 93 mm	wie D2-Version, aber ohne Akkus und Ladegerät



AKKU-LED-LAMPE & -LEUCHE

12 Volt Akku-LED-Lampe



- Kompakte Akku-Lampe als praktische Ergänzung zu bereits vorhandenen 10,8 und 12 Volt Akku-Maschinen
- Lampenkopf vertikal und horizontal um 180° drehbar
- Effiziente Leuchtausbeute durch leistungsstarke Leuchtmittel
- Ausklappbare Bügel für standsichere Positionierung sowie Metall-Gürtelhaken und Magnetstreifen zur einfachen Befestigung
- Kompaktes, stofffestes, aber dennoch leichtes Gehäuse

TECHNISCHE DATEN **DCL510N-XJ**

Akku-Technologie	alle 12 und 10,8 Volt XR Akkus
Leuchtmittel	LED
Leuchtstärke	110 Lumen
Leuchtdauer (mit 2 Ah Akku)	ca. 10 Std.
Gewicht (mit 3 / 5 Ah Akku)	0,4 / 0,6 kg
Lieferumfang	ohne Akkus und Ladegerät

12 / 18 Volt LED-Automotive- und Universal-Leuchte

- Leistungsstarke Akku-Leuchte mit hoher Lichtintensität, optimal einsetzbar im Automotive- bzw. KFZ-Bereich, aber auch vielseitig für andere Anwendungen geeignet
- Zweistufige Lichtstärkeneinstellung mit 800 und 1.650 Lumen und damit ideal, um den gesamten Motorbereich für jede Arbeit auszuleuchten
- Sicherer Halt an der Unterseite der Motorhaube durch 2 grossdimensionierte, jeweils um 180° drehbare Fixierungshaken
- Komplette Gummierung der Fixierungshaken verhindert Beschädigung oder Kratzer an der Ober- und Unterseite der Motorhaube
- Fixierungshaken über federunterstützte Teleskope bis 1,9 Meter ausziehbar und damit individuell, exakt und sicher an nahezu jede Motorhaubenbreite anpassbar
- Komplette Lampenkonstruktion für einfachen Transport und platzsparende Deponierung mittig zusammenklappbar



TECHNISCHE DATEN **DCL045-XJ**

Akku-Technologie	alle 12 bzw. 10,8 und 18 Volt XR sowie XR FLEXVOLT Akkus jeder Ah-Klasse
Leuchtstärke	800 / 1.650 Lumen
Farbtemperatur	5.000 K
Leuchtdauer (bei hoher / niedrigerer Leuchtstärkeneinstellung)	ca. 2 / 4 Std.
mit 12 Volt / 2 Ah Akku	ca. 5 / 10 Std.
mit 12 Volt / 5 Ah Akku	
Ausziehbereich	1,3 bis 1,9 Meter
Gewicht (12 Volt Akku mit 2 / 5 Ah)	2,7 / 2,9 kg

AKKU-KOMBOPACK

12 Volt / 5 Ah Akku-Kombopack



5 AH

TECHNISCHE DATEN **DCK2101P2T-QW**

Lieferumfang	Akku-Bohrschrauber mit 4 Wechselköpfen DCD703 (siehe Seite 31), Akku-SDS-plus® Bohrhammer DCH072 (siehe Seite 34), 2x 12 Volt / 5 Ah Akku DCB126 (siehe Seite 99), System-Schnellladegerät DCB1104, T STAK™-Box
--------------	---

AKKU-BOHRSCHRAUBER & -SCHLAGBOHRSCHRAUBER

18 Volt Akku-2-Gang-Bohrschrauber



- Extrem kompakte Bauform mit nur 16 cm Gesamtlänge
- Optimal abgestimmtes 2-Gang-Vollmetallgetriebe
- 15-stufiges Drehmomentmodul
- Schalterelektronik für exaktes Anbohren und präzises Schrauben
- 13 mm Schnellspann-Bohrfutter
- Leistungsstarke LED-Leuchte

Emissionswerte:
 $L_{PA} / L_{WA} = 73,0 / 84,0$ dB(A) • K = 3,0 dB(A)
 Vibration = < 2,5 m/s² • K = 1,5 m/s²



TECHNISCHE DATEN DCD708D2T-QW

Akku-Technologie	alle 18 Volt XR und XR FLEXVOLT Akkus
Akku	18 Volt / 2 Ah
Leerlaufdrehzahl	0–450 / 1.650 min ⁻¹
Max. Drehmoment (h / w)	65 / 26 Nm
Max. Bohr-Ø in Holz / Metall	30 / 13 mm
Bohrfutterspannweite	1,5–13 mm
Gewicht (mit 2 Ah Akku)	1,4 kg
Lieferumfang	2 Akkus, System-Schnellladegerät, Metall-Gürtelhaken, T STAK™-Box

18 Volt Akku-2-Gang-Bohrschrauber



- Optimal abgestimmtes 2-Gang-Vollmetallgetriebe
- Schalterelektronik für exaktes Anbohren und präzises Schrauben
- 13 mm Vollmetall-Schnellspann-Bohrfutter
- Ergonomische und mit 16,4 cm Länge sehr kompakte Bauform
- E2T-Version: serienmäßig mit innovativen POWERSTACK Akkus. Dadurch kompakter, leichter und mit einer höheren Anzahl an Ladeprozessen gegenüber konventionellen Li-Ion-Akku-Zellen. Siehe Seite 100.

Emissionswerte:
 $L_{PA} / L_{WA} = 74,0 / 85,0$ dB(A) • K = 5,0 dB(A)
 Vibration = Bohren in Metall < 2,5 m/s²
 K = 1,5 m/s²



TECHNISCHE DATEN DCD800E2T-QW DCD800NT-XJ

Akku-Technologie	alle 18 Volt XR und XR FLEXVOLT Akkus
Akku	18 Volt / 1,7 Ah POWERSTACK
Leerlaufdrehzahl	0–650 / 2.000 min ⁻¹
Max. Drehmoment (h / w)	90 / 27 Nm
Max. Bohr-Ø in Holz / Metall	55 / 13 mm
Bohrfutterspannweite	1,5–13 mm
Gewicht (mit 1,7 Ah POWERSTACK Akku)	1,6 kg
Gewicht (mit 2 / 5 Ah Akku)	1,7 / 1,9 kg
Lieferumfang	2 Akkus, System-Schnellladegerät, Metall-Gürtelhaken, magnetischer Bithalter, T STAK™-Box wie E2T-Version, aber ohne Akkus und Ladegerät

18 Volt Akku-3-Gang-Bohrschrauber



- Optimal abgestimmtes 3-Gang-Vollmetallgetriebe
- Elektronische Drehzahlregulierung sowie Rechts- / Linkslauf
- 11-stufiges elektronisches Drehmomentmodul
- 13 mm Vollmetall-Schnellspann-Bohrfutter
- Dreistufige LED-Leuchte mit bis zu 77 Lumen

Emissionswerte:
 $L_{PA} / L_{WA} = 75,0 / 86,0$ dB(A) • K = 3,0 dB(A)
 Vibration = Bohren in Metall 2,5 m/s²
 K = 1,5 m/s²



TECHNISCHE DATEN DCD991P2-QW DCD991NT-XJ

Akku-Technologie	alle 18 Volt XR und XR FLEXVOLT Akkus
Akku	18 Volt / 5 Ah
Leerlaufdrehzahl	0–450 / 1.300 / 2.000 min ⁻¹
Max. Drehmoment (h / w)	95 / 66 Nm
Max. Bohr-Ø in Holz / Metall	55 / 15 mm
Bohrfutterspannweite	1,5–13 mm
Gewicht (mit 2 / 5 Ah Akku)	1,8 / 2,0 kg
Lieferumfang	2 Akkus, System-Schnellladegerät, Metall-Gürtelhaken, magnetischer Bithalter, Zusatzhandgriff, T STAK™-Box wie P2-Version, aber ohne Akkus und Ladegerät

18 Volt Akku-2-Gang-Schlagbohrschrauber



- Extrem kompakte Bauform mit nur 17,5 cm Gesamtlänge
- Optimal abgestimmtes 2-Gang-Vollmetallgetriebe
- 15-stufiges Drehmomentmodul
- Schalterelektronik für exaktes Anbohren und präzises Schrauben
- 13 mm Vollmetall-Schnellspann-Bohrfutter
- Leistungsstarke LED-Leuchte

Emissionswerte:
 $L_{PA} / L_{WA} = 88,0 / 99,0$ dB(A) • K = 3,0 dB(A)
 Vibration = < 2,5 m/s² • K = 1,5 m/s²



TECHNISCHE DATEN DCD709D2T-QW

Akku-Technologie	alle 18 Volt XR und XR FLEXVOLT Akkus
Akku	18 Volt / 2 Ah
Leerlaufdrehzahl	0–450 / 1.650 min ⁻¹
Leerlaufschlagzahl	0–7.650 / 0–28.050 min ⁻¹
Max. Drehmoment (h / w)	65 / 26 Nm
Max. Bohr-Ø in Holz / Metall / Stein	30 / 13 / 13 mm
Bohrfutterspannweite	1,5–13 mm
Gewicht (mit 2 Ah Akku)	1,5 kg
Lieferumfang	2 Akkus, System-Schnellladegerät, Metall-Gürtelhaken, T STAK™-Box

AKKU-SCHLAGBOHRSCHRAUBER & -UNIVERSALSCHRAUBER

18 Volt Akku-2-Gang-Schlagbohrschrauber



- Optimal abgestimmtes 2-Gang-Vollmetallgetriebe
- Schalterelektronik für exaktes Anbohren und präzises Schrauben
- 13 mm Vollmetall-Schnellspann-Bohrfutter
- Ergonomische und mit 17,7 cm Länge sehr kompakte Bauform
- E2T-Version: serienmäßig mit innovativen POWERSTACK Akkus. Dadurch kompakter, leichter und mit einer höheren Anzahl an Ladeprozessen gegenüber konventionellen Li-Ion-Akku-Zellen. Siehe Seite 100.

Emissionswerte:
 $L_{PA} / L_{WA} = 90,0 / 101,0$ dB(A) • K = 5,0 dB(A)
 Vibration = Bohren in Metall < 2,5 m/s²
 K = 1,5 m/s²



TECHNISCHE DATEN DCD805E2T-QW DCD805NT-XJ

Akku-Technologie	alle 18 Volt XR und XR FLEXVOLT Akkus
Akku	18 Volt / 1,7 Ah POWERSTACK
Leerlaufdrehzahl	0–650 / 2.000 min ⁻¹
Leerlaufschlagzahl	0–11.050 / 34.000 min ⁻¹
Max. Drehmoment (h / w)	90 / 27 Nm
Max. Bohr-Ø in Holz / Metall / Stein	55 / 13 / 13 mm
Bohrfutterspannweite	1,5–13 mm
Gewicht (mit 1,7 Ah POWERSTACK Akku)	1,6 kg
Gewicht (mit 2 / 5 Ah Akku)	1,7 / 1,9 kg
Lieferumfang	2 Akkus, System-Schnellladegerät, Metall-Gürtelhaken, magnetischer Bithalter, T STAK™-Box wie E2T-Version, aber ohne Akkus und Ladegerät

18 Volt Akku-3-Gang-Schlagbohrschrauber



- Optimal abgestimmtes 3-Gang-Vollmetallgetriebe
- Sicherheitselektronik – permanente Überprüfung von Akku-Temperatur, Stromentnahme etc.
- Elektronische Drehzahlregulierung sowie Rechts- / Linkslauf
- 11-stufiges elektronisches Drehmomentmodul
- 13 mm Vollmetall-Schnellspann-Bohrfutter
- Leistungsstarkes Schlagwerk für Bohrarbeiten in Stein und Mauerwerk

Emissionswerte:
 $L_{PA} / L_{WA} = 97,0 / 108,0$ dB(A) • K = 3,0 dB(A)
 Vibration = Bohren in Metall 2,5 m/s², Schrauben ≤ 2,5 m/s² • K = 1,5 m/s²



TECHNISCHE DATEN DCD996P2-QW DCD996NT-XJ

Akku-Technologie	alle 18 Volt XR und XR FLEXVOLT Akkus
Akku	18 Volt / 5 Ah
Leerlaufdrehzahl	0–450 / 1.300 / 2.000 min ⁻¹
Leerlaufschlagzahl	0–8.600 / 25.500 / 38.250 min ⁻¹
Max. Drehmoment (h / w)	95 / 66 Nm
Max. Bohr-Ø in Holz / Metall / Stein	55 / 15 / 16 mm
Bohrfutterspannweite	1,5–13 mm
Gewicht (mit 2 / 5 Ah Akku)	1,9 / 2,1 kg
Lieferumfang	2 Akkus, System-Schnellladegerät, Metall-Gürtelhaken, magnetischer Bithalter, Zusatzhandgriff, T STAK™-Box wie P2-Version, aber ohne Akkus und Ladegerät

18 Volt Akku-3-Gang-Schlagbohrschrauber



- Optimal abgestimmtes 3-Gang-Vollmetallgetriebe
- Elektronische Drehzahlregulierung sowie Rechts- / Linkslauf
- 11-stufiges elektronisches Drehmomentmodul
- 13 mm Vollmetall-Schnellspann-Bohrfutter
- Leistungsstarkes Schlagwerk für Bohrarbeiten in Stein und Mauerwerk

Emissionswerte:
 $L_{PA} / L_{WA} = 97,0 / 108,0$ dB(A) • K = 3,0 dB(A)
 Vibration = Bohren & Schrauben 2,5 m/s²
 K = 1,5 m/s²



TECHNISCHE DATEN DCD999H2T-QW DCD999NT-XJ

Akku-Technologie	alle 18 Volt XR und XR FLEXVOLT Akkus
Akku	18 Volt / 5 Ah
Leerlaufdrehzahl	0–450 / 1.300 / 2.000 min ⁻¹
Leerlaufschlagzahl	0–8.600 / 25.500 / 38.250 min ⁻¹
Max. Drehmoment (h / w)	95 / 66 Nm
Max. Bohr-Ø in Holz / Metall / Stein	55 / 15 / 16 mm
Bohrfutterspannweite	1,5–13 mm
Gewicht (mit 5 Ah POWERSTACK / 108 Wh Akku)	2,3 / 2,6 kg
Lieferumfang	2 Akkus, System-Schnellladegerät, Metall-Gürtelhaken, magnetischer Bithalter, Zusatzhandgriff, T STAK™-Box wie H2T-Version, aber ohne Akkus und Ladegerät

18 Volt Akku-Universalschrauber



- Drehmoment über mehrere Stufen einstellbar und damit universell verwendbar durch material- und anwendungsspezifisch fixierbare Anzugsmomente
- „Versa-Clutch“-Kupplung zur kurzfristigen Überbrückung des eingestellten Drehmoments bei höher erforderlichen Anzugsmomenten
- Langlebige mechanische Kupplung
- Optimal abgestimmte Drehzahl speziell für 6,5 mm TEK-Schrauben geeignet
- Schnell einsetzbar durch praktischen Metall-Gürtelhaken
- Verarbeitung von bis zu 700 Schrauben (4,8 mm) pro Akkuladung (5 Ah Akku)

Emissionswerte:
 $L_{PA} / L_{WA} = 74,0 / 85,0$ dB(A) • K = 3,0 dB(A)
 Vibration 2,5 m/s² • K = 1,5 m/s²



TECHNISCHE DATEN DCF622NT-XJ

Akku-Technologie	alle 18 Volt XR und XR FLEXVOLT Akkus
Leerlaufdrehzahl	0–2.000 min ⁻¹
Max. Drehmoment (h / w)	34 / 11 Nm
Max. Schrauben-Ø	6,5 mm
Werkzeugaufnahme	1/4" Innensechskant
Gewicht (mit 2 / 5 Ah Akku)	1,9 / 2,1 kg
Lieferumfang	Schraubtiefenanschlag, Metall-Gürtelhaken, T STAK™-Box II, ohne Akkus und Ladegerät

AKKU-TROCKENBAUSCHRAUBER, -MAGAZIN-TROCKENBAUSCHRAUBER & -WINKELBOHRMASCHINE

18 Volt Akku-Trockenbauschrauber



- Optimal abgestimmte Drehzahl
- Elektronische Motorbremse
- Langlebige und lautlose Kupplung
- Präziser Schraubtiefeanschlag mit hoher Wiederholgenauigkeit
- Kompakte Abmessungen und geringes Gewicht
- Mit dem Magazinvorsatz DCF6202-XJ einfach zum Magazin-schrauber umbaubar (nicht im Lieferumfang enthalten)

Emissionswerte:

$L_{pa} / L_{wa} = 77,0 / 88,0$ dB(A) • $K = 3,0$ dB(A)
Vibration = $\leq 2,5$ m/s² • $K = 1,5$ m/s²



TECHNISCHE DATEN DCF620NT-XJ

Akku-Technologie	alle 18 Volt XR und XR FLEXVOLT Akkus
Leerlaufdrehzahl	0–4.400 min ⁻¹
Max. Drehmoment (h / w)	30 / 5 Nm
Werkzeugaufnahme	1/4" Innensechskant
Gewicht (mit 2 / 5 Ah Akku)	1,5 / 1,7 kg
Lieferumfang	Magnetischer Bithalter mit Ph2-Schrauberbit (25 mm), Schraubtiefeanschlag, Metall-Gürtelhaken, T STAK™-Box II, ohne Akku und Ladegerät

Magazinvorsatz für Akku-Trockenbauschrauber



- Praktischer und robuster Magazinvorsatz für alle XR Trockenbauschrauber, optimal geeignet für problemlose Serienverschraubungen in Holz- und Metallständerwerke
- Schnelles Laden von magazinierten Schrauben
- Problemloser Einsatz auch bei eingeschränkten Platzverhältnissen durch kompakte Abmessungen und sehr geringem Eckmass von nur 16 mm
- Präziser und stufenlos einstellbarer Schraubtiefeanschlag mit hoher Wiederholgenauigkeit

Ersatz-Bits siehe Seite 261

TECHNISCHE DATEN DCF6202-XJ

Passend für	alle 14,4 und 18 Volt XR Akku-Trockenbauschrauber in D2-, P2-, NT- und N-Versionen
Magazinreifentyp	Floppy
Schraubenlänge	25–57 mm
Magazinvorsatzlänge	216 mm
inkl. Schnellbauschrauber (DCF620)	405 mm
Gewicht	0,4 kg
Lieferumfang	Ph2-Schrauberbit (156 mm)

18 Volt Akku-Magazin-Trockenbauschrauber



Baugleich mit DCF620NT-XJ (s. o.), aber serienmäßiger Lieferumfang mit Magazinvorsatz DCF6202-XJ, System-Schnell-ladegerät und 2x 2 Ah bzw. 2x 5 Ah Akkus.

Emissionswerte:

$L_{pa} / L_{wa} = 77,0 / 88,0$ dB(A) • $K = 3,0$ dB(A)
Vibration = $\leq 2,5$ m/s² • $K = 1,5$ m/s²



TECHNISCHE DATEN DCF620D2K-QW DCF620P2K-QW

Akku-Technologie	alle 18 Volt XR und XR FLEXVOLT Akkus	
Akku	18 Volt / 2 Ah	18 Volt / 5 Ah
Leerlaufdrehzahl	0–4.400 min ⁻¹	
Max. Drehmoment (h / w)	30 / 5 Nm	
Werkzeugaufnahme	1/4" Innensechskant	
Gewicht (mit 2 / 5 Ah Akku)	1,9 kg	2,1 kg
Lieferumfang	2 Akkus, System-Schnell-ladegerät, Magazinvorsatz, Schraubtiefeanschlag, magnetischer Bithalter mit Ph2-Schrauberbit (25 mm), Metall-Gürtelhaken, T STAK™-Box II	wie D2-Version, aber mit 2x 5 Ah Akkus

18 Volt Akku 2-Gang-Winkelbohrmaschine



- Sehr handlich auch bei eingegengten Platzverhältnissen durch kompakte Eckmasse
- Robustes und zentrisch spannendes Schnellspann-Bohrfutter
- 2-Gang-Getriebe mit optimal abgestimmtem Drehzahl- / Drehmomentverhältnis
- Sicherer und vielseitiger Einsatz durch elektronische Drehzahlregulierung und Motorbremse
- Paddelschalter für sicheren Einsatz
- Sichere Handhabung in allen Griffpositionen durch gummierten Griffbereich

Emissionswerte:

$L_{pa} / L_{wa} = 76,0 / 92,0$ dB(A) • $K = 3,0$ dB(A)
Vibration = Bohren in Metall 3,5 m/s² • $K = 1,5$ m/s²



TECHNISCHE DATEN DCD740NT-XJ

Akku-Technologie	alle 18 Volt XR und XR FLEXVOLT Akkus
Leerlaufdrehzahl	0–650 / 2.000 min ⁻¹
Max. Drehmoment	33 Nm
Max. Bohr-Ø in Holz / Metall	28 / 10 mm
Bohrfutterspannweite	1,0–10 mm
Gewicht (mit 2 / 5 Ah Akku)	1,8 / 2 kg
Lieferumfang	Magnetischer Bithalter, Metall-Gürtelhaken, T STAK™-Box II, ohne Akku und Ladegerät

AKKU-WINKELBOHRMASCHINE & AKKU-MAGNETBOHRMASCHINE

18 Volt Akku-Winkelbohrmaschine



- Deutliche Leistungssteigerung beim Einsatz von XR FLEXVOLT Akkus
- Optimal abgestimmtes Vollmetallgetriebe für perfekte Kraftübertragung für bis zu 220 Nm Drehmoment*
- Anti-Rotations-Funktion UTC verhindert eine unkontrollierbare Rotation des Werkzeugs (bspw. bei Verkanten)
- Metall-Getriebegehäuse für robuste Handhabe im Baustellenalltag

Emissionswerte:

$L_{pa} / L_{wa} = 85,0 / 93,0$ dB(A) • $K = 5,0$ dB(A)
Vibration = Bohren in Metall 3,8 m/s² • $K = 1,5$ m/s²



TECHNISCHE DATEN DCD444N-XJ

Akku-Technologie	alle 18 Volt XR und XR FLEXVOLT Akkus
Leerlaufdrehzahl	0–1.250 min ⁻¹
Max. Drehmoment	220 Nm*
Max. Bohr-Ø in Holz (Forstnerbohrer) / Stahl	65 / 12,7 mm
Werkzeugaufnahme	13 mm Zahnkranzbohrfutter
Gewicht (ohne Akku)	4,2 kg
Lieferumfang	Zahnkranzschlüssel, ohne Akkus und Ladegerät

18 Volt Magnetbohrmaschine



- Deutliche Leistungssteigerung beim Einsatz von XR FLEXVOLT Akkus
- Leistungsstarker Permanent-Magnet mit 2-stufiger Einstellung der Magnetkraft für genaue Positionierung sowie anschließend sichere und unveränderbare Fixierung
- Optimal abgestimmtes 2-Gang-Getriebe mit jeweils 5 elektronischen Einstellstufen der Leerlaufdrehzahlen
- Elektronische Sicherheitskupplung schaltet das Gerät bei Blockieren zum Schutz von Anwender und Maschine automatisch ab
- Gross dimensionierter Kühlmittelbehälter für problemlosen Langzeiteinsatz und höhere Lebensdauer der Bohrer

Emissionswerte:

$L_{pa} / L_{wa} = 85,0 / 94,0$ dB(A) • $K = 3,0$ dB(A)



TECHNISCHE DATEN DCD1623N-XJ

Akku-Technologie	alle 18 Volt XR und XR FLEXVOLT Akkus
Leerlaufdrehzahl im 1. Gang	130 / 190 / 260 / 340 / 420 min ⁻¹
Leerlaufdrehzahl im 2. Gang	250 / 370 / 500 / 660 / 810 min ⁻¹
Hublänge	120 mm
Max. Bohr-Ø mit Ringschneider / Spiralbohrer	50 / 16 mm
Max. Bohrtiefe	50 mm
Max. Gewindebohren	M14
Max. magnetische Haltekraft	ca. 9.900 N
Schnellwechselaufnahme	19 mm Weldon
Gewicht (mit 5 Ah / 108 Wh Akku)	15 / 15,4 kg
Lieferumfang	Kühlmittelbehälter (für Schneidöl) mit Anschluss Schlauch, Zusatzhandgriff, Sicherheitskette, Späneschutz, 16 mm Zahnkranz-Bohrfutter mit Weldon-Schaft, Transportkoffer



* Bei Einsatz eines FLEXVOLT Akkus (162 Wh bzw. 9 Ah)

AKKU-SCHLAGSCHRAUBER & ZUBEHÖR

18 Volt Akku-Schlagschrauber (1/4")



- Extrem kompakte Bauform mit nur 130 mm Gesamtlänge
- Schalterelektronik für präzise Schraubarbeiten
- Robustes Aluminium-Schlagwerkgehäuse
- 1/4" Innensechskant-Aufnahme mit Selbstverriegelung und „drop-out“-Funktion für schnellen Bitwechsel
- Diodenring mit 3 leistungsstarken LED

Emissionswerte:

$L_{PA} / L_{WA} = 91,0 / 102,0$ dB(A) • K = 3,0 dB(A)
Vibration = 16,5 m/s² • K = 1,7 m/s²

TECHNISCHE DATEN DCF840NT-XJ

Akku-Technologie	alle 18 Volt XR und XR FLEXVOLT Akkus
Leerlaufdrehzahl	0–3.200 min ⁻¹
Schlagzahl	0–4.200 min ⁻¹
Max. Drehmoment	192 Nm
Max. Schrauben-Ø	M12
Werkzeugaufnahme	1/4" Innensechskant
Gewicht (mit 2 / 5 Ah Akku)	1,3 / 1,5 kg
Lieferumfang	Metall-Gürtelhaken, T STAK™-Box



18 Volt Akku-Schlagschrauber (1/4")



- Schalterelektronik für präzise Schraubarbeiten
- Robustes Aluminium-Schlagwerkgehäuse
- Dreh- und Schlagzahl über 3 Stufen elektronisch einstellbar
- 1/4" Innensechskant-Aufnahme mit Selbstverriegelung und „drop-out“-Funktion für schnellen Bitwechsel
- Diodenring mit 3 leistungsstarken LED
- Mit einer Gesamtlänge von nur 100 mm auch bei sehr eingeschränkten Platzverhältnissen problemlos einsetzbar

Emissionswerte:

$L_{PA} / L_{WA} = 88,0 / 99,0$ dB(A) • K = 3,0 dB(A)
Vibration = 18,5 m/s² • K = 1,7 m/s²

TECHNISCHE DATEN DCF850E2T-QW DCF850NT-XJ

Akku-Technologie	alle 18 Volt XR und XR FLEXVOLT Akkus
Akku	18 Volt / 1,7 Ah POWERSTACK
Leerlaufdrehzahl	0–1.000 / 2.800 / 3.250 min ⁻¹
Schlagzahl	0–400 / 2.800 / 3.800 min ⁻¹
Max. Drehmoment	26 / 170 / 206 Nm
Max. Schrauben-Ø	M16
Werkzeugaufnahme	1/4" Innensechskant
Gewicht (mit 1,7 Ah POWERSTACK Akku)	1,2 kg
Gewicht (mit 2 / 5 Ah Akku)	1,3 / 1,5 kg
Lieferumfang	2 Akkus, System-Schnellladegerät, Metall-Gürtelhaken, T STAK™-Box



Schlagfester Blechscherenaufsatz für 1/4" Akku-Schlagschrauber



- Extrem leistungsstark: Schafft mühelos Schnitte bis zu 1,3 mm in Metall
- Schneller bei Gerad- und Kurvenschnitten als konventionelle Hand-Blechscheren
- 500 m Schneidkapazität
- 360° drehbarer Kopf
- Schlagfest
- Universell einsetzbar in alle DEWALT Akku-Schlagschrauber mit 1/4"-Innensechskant-Aufnahme (auch mit den meisten 1/4"-Akku-Schlagschrauber anderer Markenhersteller kombinierbar)

TECHNISCHE DATEN DT70620-QZ

Für den Einsatz in Blechen	Stahl, Edelstahl, Titanzink, Stahlblech
----------------------------	---



Abb.: Blechscherenaufsatz, hier z. B. mit DCF887P2-QW (nicht im Lieferumfang enthalten)

18 Volt Akku-Schlagschrauber (3/8")



- Dreh- und Schlagzahl sowie Drehmomentstärke in 2 Stufen elektronisch regulierbar
- Zusätzlich 2 elektronische Kontrollstufen für sicheren Einsatz bei allgemeinen Schraubarbeiten in bestimmten Situationen sowie für spezielle Schraubarbeiten in Holz
- Mit einer Gesamtlänge von nur 125 mm problemlos einsetzbar bei eingeschränkten Platzverhältnissen
- Zusätzliche Gummierung des Maschinen- und Akku-Gehäuses als wirkungsvoller Schutz bei der Bearbeitung von Objekten mit oberflächenempfindlichen Materialien
- Erklärung 18 Volt Akkus in G-Version siehe Seite 47

Emissionswerte:

$L_{PA} / L_{WA} = 97,0 / 108,0$ dB(A) • K = 3 dB(A)
Vibration = 13 m/s² • K = 1,5 m/s²

TECHNISCHE DATEN DCF923P2G-QW

Akku-Technologie	alle 18 Volt XR und XR FLEXVOLT Akkus
Akku	18 Volt / 5 Ah in G-Version
Leerlaufdrehzahl	0–1.400 / 2.500 min ⁻¹
Schlagzahl	0–1.800 / 3.550 min ⁻¹
Max. Anzugsmoment	203 / 406 Nm
Max. Lösemoment	610 Nm
Werkzeugaufnahme	3/8" Aussenvierkant mit Spreng- bzw. HOG-Ring
Gewicht (mit 5 Ah Akku)	1,7 kg
Lieferumfang	2 G-Akkus, System-Schnellladegerät, Metall-Gürtelhaken, Standard-Insert für Werkstattwagen



AKKU-SCHLAGSCHRAUBER

18 Volt Akku-Schlagschrauber (1/2")



- Dreh- und Schlagzahl sowie Drehmomentstärke in 2 Stufen elektronisch regulierbar
- Zusätzlich 2 elektronische Kontrollstufen für sicheren Einsatz bei allgemeinen Schraubarbeiten in bestimmten Situationen sowie für spezielle Schraubarbeiten im Gerüstbau (hier max. Anzugsmoment auf 75 Nm begrenzt)
- Mit einer Gesamtlänge von nur 125 mm problemlos einsetzbar bei eingeschränkten Platzverhältnissen

Emissionswerte:

$L_{PA} / L_{WA} = 97,0 / 108,0$ dB(A) • K = 3 dB(A)
Vibration = 13 m/s² • K = 1,5 m/s²



18 Volt Akku-Schlagschrauber (1/2")



Baugleich mit DCF921NT-XJ (siehe oben), aber zusätzlich in:

- E2T-Version: Serienmäßig mit innovativen POWERSTACK Akkus. Siehe Seite 100.
- P2G-Version: Serienmäßig mit Gummierung des Maschinen- und Akku-Gehäuses als wirkungsvoller Schutz bei der Bearbeitung von Objekten mit oberflächenempfindlichen Materialien. Zusätzlich mit 2 G-Akkus (5 Ah) mit speziellem Gehäuse aus chemikalien- und brennstoffresistentem sowie glasfaserverstärktem Nylon

Emissionswerte:

$L_{PA} / L_{WA} = LPA / LWA = 97,0 / 108,0$ dB(A)
K = 3,0 dB(A) • Vibration = 13,0 m/s²
K = 1,5 m/s²



18 Volt Akku-Schlagschrauber (1/2")



- Dreh- und Schlagzahl sowie Drehmomentstärke in 2 Stufen elektronisch regulierbar
- Zusätzlich 2 elektronische Kontrollstufen für sicheren Einsatz bei allgemeinen Schraubarbeiten in bestimmten Situationen sowie für spezielle Schraubarbeiten in Holz
- Robuste 1/2" Vierkant-Aufnahme mit Kugelrastung garantiert sehr sicheren Sitz der Einsatzwerkzeuge auch im harten Schraubfall
- Mit einer Gesamtlänge von nur 125 mm problemlos einsetzbar bei eingeschränkten Platzverhältnissen

Emissionswerte:

$L_{PA} / L_{WA} = 97,0 / 108,0$ dB(A) • K = 3 dB(A)
Vibration = 13 m/s² • K = 1,5 m/s²



18 Volt Akku-Schlagschrauber (1/2")



- Dreh- und Schlagzahl sowie Drehmomentstärke in 3 Stufen elektronisch regulierbar
- Zusätzliche elektronische Kontrollstufe für sicheren Einsatz bei allgemeinen Schraubarbeiten
- Robuste 1/2" Vierkant-Aufnahme mit Spreng- bzw. HOG-Ring (DCF891NT) für schnellen Wechsel und sicherem Sitz der Einsatzwerkzeuge oder mit Kugelrastung (DCF892NT) für sehr sicheren Sitz der Einsatzwerkzeuge auch im harten Schraubfall
- Mit Gesamtlänge von 175 mm problemlos einsetzbar bei eingeschränkten Platzverhältnissen

Emissionswerte:

$L_{PA} / L_{WA} = 91,0 / 102,0$ dB(A) • K = 3,0 dB(A)
Vibration = 10,0 m/s² • K = 1,7 m/s²



TECHNISCHE DATEN DCF921NT-XJ

Akku-Technologie	alle 18 Volt XR und XR FLEXVOLT Akkus
Leerlaufdrehzahl	0–1.400 / 2.500 min ⁻¹
Schlagzahl	0–1.800 / 3.550 min ⁻¹
Max. Anzugsmoment	203 / 406 Nm
Max. Lösemoment	610 Nm
Werkzeugaufnahme	1/2" Aussenvierkant mit Spreng- bzw. HOG-Ring
Gewicht (mit 2 / 5 Ah Akku)	1,5 / 1,7 kg
Lieferumfang	Metall-Gürtelhaken, T STAK™-Box

TECHNISCHE DATEN DCF921E2T-QW DCF921P2G-QW

Akku-Technologie	alle 18 Volt XR und XR FLEXVOLT Akkus	
Akku	18 Volt / 1,7 Ah POWERSTACK	18 Volt / 5 Ah in G-Version
Leerlaufdrehzahl	0–1.400 / 2.500 min ⁻¹	
Schlagzahl	0–1.800 / 3.550 min ⁻¹	
Max. Anzugsmoment	203 / 406 Nm	
Max. Lösemoment	610 Nm	
Werkzeugaufnahme	1/2" Aussenvierkant mit Spreng- bzw. HOG-Ring	
Gewicht (mit 1,7 Ah POWERSTACK Akkus)	1,4 kg	
Gewicht (mit 5 Ah Akku)		1,7 kg
Lieferumfang	2 Akkus, System-Schnellladegerät, Metall-Gürtelhaken, T STAK™-Box	wie E2T-Version, aber mit Standard-Insert für Werkstattwagen (anstelle T STAK™-Box)

TECHNISCHE DATEN DCF922NT-XJ

Akku-Technologie	alle 18 Volt XR und XR FLEXVOLT Akkus
Leerlaufdrehzahl	0–1.400 / 2.500 min ⁻¹
Schlagzahl	0–1.800 / 3.550 min ⁻¹
Max. Anzugsmoment	203 / 406 Nm
Max. Lösemoment	610 Nm
Werkzeugaufnahme	1/2" Aussenvierkant mit Kugelrastung
Gewicht (mit 2 / 5 Ah Akku)	1,5 / 1,7 kg
Lieferumfang	Metall-Gürtelhaken, T STAK™-Box

TECHNISCHE DATEN DCF891NT-XJ DCF892NT-XJ

Akku-Technologie	alle 18 Volt XR und XR FLEXVOLT Akkus	
Leerlaufdrehzahl	0–600 / 1.200 / 2.000 min ⁻¹	
Schlagzahl	0–800 / 1.900 / 3.250 min ⁻¹	
Max. Anzugsmoment	135 / 406 / 813 Nm	
Max. Lösemoment	1.084 Nm	
Werkzeugaufnahme	1/2" Aussenvierkant mit Spreng- bzw. HOG-Ring	1/2" Aussenvierkant mit Kugelrastung
Gewicht (mit 2 / 5 Ah Akku)	2,1 / 2,3 kg	
Lieferumfang	Metall-Gürtelhaken, T STAK™-Box	

AKKU-SCHLAGSCHRAUBER

18 Volt Akku-Schlagschrauber (1/2")



- Baugleich mit DCF891NT-XJ (siehe Seite 45), aber zusätzlich mit:
- Gummierung des Maschinen- und Akku-Gehäuses als wirkungsvoller Schutz bei der Bearbeitung von Objekten mit oberflächenempfindlichen Materialien
- 2 G-Akkus (5 Ah) mit speziellem Gehäuse aus chemikalien- und brennstoffresistentem sowie glasfaserverstärktem Nylon erlauben einen problemlosen Einsatz in entsprechenden Umgebungen wie z. B. in bestimmten Industrie- und Automotive-Bereichen

Emissionswerte:

$L_{PA} / L_{WA} = 91,0 / 102,0$ dB(A) • K = 3,0 dB(A)
Vibration = 10,0 m/s² • K = 1,7 m/s²



TECHNISCHE DATEN DCF891P2G-QW

Akku-Technologie	alle 18 Volt XR und XR FLEXVOLT Akkus
Akku	18 Volt / 5 Ah in G-Version
Leerlaufdrehzahl	0–600 / 1.200 / 2.000 min ⁻¹
Schlagzahl	0–800 / 1.900 / 3.250 min ⁻¹
Max. Anzugsmoment	135 / 406 / 813 Nm
Max. Lösemoment	1.084 Nm
Werkzeugaufnahme	1/2" Aussenvierkant mit Spreng- bzw. HOG-Ring
Gewicht (mit 5 Ah Akku)	2,3 kg
Lieferumfang	2 Akkus, System-Schnellladegerät, Metall-Gürtelhaken, Standard-Insert für Werkstattwagen

18 Volt Akku-Schlagschrauber (1/2")



- Mit einem max. Anzugsmoment von nahezu 1.400 Nm bzw. einem max. Lösemoment von nahezu 1.900 Nm optimal geeignet für extrem schwere Anwendungen
- Vollmetall-Getriebe und -Schlagwerk in robustem Aluminium-Gehäuse
- Perfekt abgestimmtes Dreh- und Schlagzahlverhältnisse für alle Schraubarbeiten, über 3 Stufen elektronisch einstellbar
- Zusätzliche elektronische Kontrollstufe für sicheren Einsatz bei allgemeinen Schraubarbeiten
- Robuste 1/2" Vierkant-Aufnahme mit Spreng- bzw. HOG-Ring garantiert schnellen Wechsel und sicheren Sitz der Einsatzwerkzeuge

Emissionswerte:

$L_{PA} / L_{WA} = 92,5 / 103,5$ dB(A) • K = 3,0 dB(A)
Vibration = 15,0 m/s² • K = 1,5 m/s²



TECHNISCHE DATEN DCF900NT-XJ

Akku-Technologie	alle 18 Volt XR und XR FLEXVOLT Akkus
Leerlaufdrehzahl	0–650 / 1.000 / 2.300 min ⁻¹
Schlagzahl	0–1.100 / 2.000 / 2.200 min ⁻¹
Max. Anzugsmoment	135 / 318 / 1.396 Nm
Max. Lösemoment	1.898 Nm
Werkzeugaufnahme	1/2" Aussenvierkant mit Spreng- bzw. HOG-Ring
Gewicht (mit 2 / 5 Ah Akku)	3,3 / 3,5 kg
Lieferumfang	T STAK™-Box

18 Volt Akku-Schlagschrauber (1/2")



- Baugleich mit DCF900NT-XJ, aber zusätzlich mit:
- Gummierung des Maschinen- und Akku-Gehäuses als wirkungsvoller Schutz bei der Bearbeitung von Objekten mit oberflächenempfindlichen Materialien
 - 2 G-Akkus (5 Ah) mit speziellem Gehäuse aus chemikalien- und brennstoffresistentem sowie glasfaserverstärktem Nylon erlauben einen problemlosen Einsatz in entsprechenden Umgebungen wie z. B. in der Industrie oder der Automotive-Branche

Emissionswerte:

$L_{PA} / L_{WA} = 92,5 / 103,5$ dB(A) • K = 3,0 dB(A)
Vibration = 15,0 m/s² • K = 1,5 m/s²



TECHNISCHE DATEN DCF900P2G-QW

Akku-Technologie	alle 18 Volt XR und XR FLEXVOLT Akkus
Akku	18 Volt / 5 Ah in G-Version
Leerlaufdrehzahl	0–650 / 1.000 / 2.300 min ⁻¹
Schlagzahl	0–1.100 / 2.000 / 2.200 min ⁻¹
Max. Anzugsmoment	135 / 318 / 1.396 Nm
Max. Lösemoment	1.898 Nm
Werkzeugaufnahme	1/2" Aussenvierkant mit Spreng- bzw. HOG-Ring
Gewicht (mit 5 Ah Akku)	3,5 kg
Lieferumfang	2x 18 Volt / 5 Ah XR Akku (DCB184G-XJ), System-Schnellladegerät, Gummierter Schutzüberzug, Standard-Insert für Werkstattwagen

18 Volt Akku-Schlagschrauber (3/4")



- Mit einem max. Drehmoment von 950 Nm optimal geeignet für extrem schwere Anwendungen
- Vollmetall-Getriebe und -Schlagwerk in robustem Aluminium-Gehäuse
- Perfekt abgestimmtes Dreh- und Schlagzahlverhältnisse für alle schweren Schraubarbeiten, über 3 Stufen elektronisch einstellbar
- Robuste 1/2" Vierkant-Aufnahme mit Kugelrastung garantiert sehr sicheren Sitz der Einsatzwerkzeuge auch im harten Schraubfall

Emissionswerte:

$L_{PA} / L_{WA} = 101,0 / 112,0$ dB(A) • K = 3,3 dB(A)
Vibration = 13,0 m/s² • K = 5,9 m/s²



TECHNISCHE DATEN DCF897NT-XJ

Akku-Technologie	alle 18 Volt XR und XR FLEXVOLT Akkus
Leerlaufdrehzahl	0–400 / 1.200 / 1.900 min ⁻¹
Schlagzahl	0–600 / 1.800 / 2.400 min ⁻¹
Max. Anzugsmoment	135 / 400 / 950 Nm
Max. Lösemoment	1.625 Nm
Max. Schrauben-Ø	M24
Werkzeugaufnahme	3/4" Aussenvierkant mit Spreng- bzw. HOG-Ring
Gewicht (mit 2 / 5 Ah Akku)	3,1 / 3,3 kg
Lieferumfang	T STAK™-Box II

AKKU-SCHLAGSCHRAUBER-ZUBEHÖR & AKKU-RATSCHEN

Zubehör für 18 Volt Akku-Schlagschrauber

Artikel-Nummer Beschreibung

PB850-QZ	Gummierter Schutzüberzug für DCF850 in allen Ausstattungsvarianten
PB921.22.23-QZ	Gummierter Schutzüberzug für DCF921, DCF922 und DCF923 in allen Ausstattungsvarianten
PB891.92-QZ	Gummierter Schutzüberzug für DCF891, DCF892 und DCF894 in allen Ausstattungsvarianten
PB900.899-QZ	Gummierter Schutzüberzug für DCF897, DCF899 und DCF900 in allen Ausstattungsvarianten



PB850-QZ



PB921.22.23-QZ



PB891.92-QZ



PB900.899-QZ

18 VOLT AKKUS IN G-VERSION

- Spezielles Akku-Gehäuse aus chemikalien- und brennstoffresistentem sowie glasfaserverstärktem Nylon
- Gehäusegummierung bietet Schutz bei der Bearbeitung von Objekten mit oberflächenempfindlichen Materialien
- Lieferbar mit folgenden Akku-Kapazitäten: DCB183G-XJ mit 2 Ah / DCB184G-XJ mit 5 Ah (siehe Seite 102)



18 Volt Akku-Ratsche (3/8")



DCF513D1G



- Drehzahl und Drehmomentstärke über feindosierbaren Gasgeberschalter elektronisch regulierbar
- Robuste 3/8" Aussenvierkant-Aufnahme für schnellen Wechsel und sicheren Sitz der Einsatzwerkzeuge
- Rechts- / Linkslauf schnell und sicher wählbar
- Mit einer Gesamtlänge von nur 360 mm problemlos einsetzbar auch bei eingeschränkten Platzverhältnissen
- DCF513D1G-QW zusätzlich mit G-Akku mit speziellem Gehäuse – Info siehe oben

Emissionswerte:

$L_{PA} / L_{WA} = 82,0 / 93,0$ dB(A) • K = 3,0 dB(A)
Vibration = 5,0 m/s² • K = 1,5 m/s²

TECHNISCHE DATEN DCF513D1G-QW DCF513N-XJ

Akku-Technologie	alle 18 Volt XR und XR FLEXVOLT Akkus	
Akku	18 Volt / 2 Ah in G-Version	
Leerlaufdrehzahl	0–250 min ⁻¹	
Max. Drehmoment	95 Nm	
Werkzeugaufnahme	3/8" Aussenvierkant mit Kugelrastung	
Gewicht (mit 2 / 5 Ah Akku)	1,5 / 1,7 kg	
Lieferumfang	1 Akku, System-Schnellladegerät, Standard-Insert für Werkstattwagen	wie D1G-Version, aber ohne Akku, Ladegerät und Standard-Insert für Werkstattwagen

18 Volt Akku-Ratsche (1/2")



DCF512D1G



- Baugleich wie DCF513 (S. 52), aber mit robuster 1/2" Aussenvierkant-Aufnahme für schnellen Wechsel und sicheren Sitz der Einsatzwerkzeuge
- DCF512D1G-QW zusätzlich mit G-Akku mit speziellem Gehäuse (Details siehe S. 52)

Emissionswerte:

$L_{PA} / L_{WA} = 82,0 / 93,0$ dB(A) • K = 3,0 dB(A)
Vibration = 5,0 m/s² • K = 1,5 m/s²

TECHNISCHE DATEN DCF512D1G-QW DCF512N-XJ

Akku-Technologie	alle 18 Volt XR und XR FLEXVOLT Akkus	
Akku	18 Volt / 2 Ah in G-Version	
Leerlaufdrehzahl	0–250 min ⁻¹	
Max. Drehmoment	95 Nm	
Werkzeugaufnahme	1/2" Aussenvierkant mit Kugelrastung	
Gewicht (mit 2 / 5 Ah Akku)	1,5 / 1,7 kg	
Lieferumfang	1 Akku, System-Schnellladegerät, Standard-Insert für Werkstattwagen	wie D1G-Version, aber ohne Akku, Ladegerät und Standard-Insert für Werkstattwagen

SDS-plus® AKKU-BOHRHAMMER & -KOMBIHÄMMER

18 Volt SDS-plus® Akku-Bohrhammer (16 mm)



- Schneller Bohrfortschritt durch optimal abgestimmtes elektropneumatisches Hammerwerk
- Geringe Vibrationen durch spezielle Dämpfungsmechanik von Motor, Getriebe und Schlagwerk
- Mit Schlagstopp für reine Bohrarbeiten
- Gummierter Handgriff und ergonomische, kompakte Bauweise mit optimiertem Geräteschwerpunkt
- Aufgrund sehr geringem Gewicht und extrem kompakten Abmessungen optimal einsetzbar bei Überkopfarbeiten oder bei sehr eingeschränkten Platzverhältnissen

Emissionswerte:

$L_{PA} / L_{WA} = 87,0 / 98,0$ dB(A) • K = 4,0 dB(A)
Vibration = Bohren in Metall 8,8 m/s² • K = 1,5 m/s²



TECHNISCHE DATEN DCH172NT-XJ

Akku-Technologie	alle 18 Volt XR und XR FLEXVOLT Akkus
Leerlaufdrehzahl	0–1.060 min ⁻¹
Leerlaufschlagzahl	0–4.980 min ⁻¹
Einzelerschlagenergie	1,4 Joule
Optimaler Ø-Bereich in Beton	4–10 mm
Max. Bohr-Ø in Beton / Metall / Holz	16 / 10 / 16 mm
Gewicht (mit 5 Ah Akku)	2,4 kg
Lieferumfang	Vibrationsdämpfender Zusatzhandgriff, Metall-Gürtelhaken, T STAK™-Box

18 Volt SDS-plus® Akku-Kombihammer (24 mm)



- Geringe Vibrationen durch spezielle Dämpfungsmechanik von Motor, Getriebe und Schlagwerk
- Sicherheitskupplung
- Dreh- und Schlagstopp
- Gummierter Handgriff und ergonomische, kompakte Bauweise mit optimiertem Geräteschwerpunkt

Passende Staubabsaugung D25303DH-XJ siehe unten

Emissionswerte:

$L_{PA} / L_{WA} = 86,0 / 97,0$ dB(A)
K = 3,0 dB(A)
Vibration = Hammerbohren in Beton 6,6 m/s² • K = 1,5 m/s²



TECHNISCHE DATEN DCH273P2T-QW DCH273NT-XJ

Akku-Technologie	alle 18 Volt XR und XR FLEXVOLT Akkus
Akku	18 Volt / 5 Ah
Leerlaufdrehzahl	0–1.100 min ⁻¹
Leerlaufschlagzahl	0–4.600 min ⁻¹
Max. Einzelerschlagenergie	2,1 Joule
Optimaler Bohrbereich in Beton	6–12 mm
Max. Bohr-Ø in Beton	24 mm
Gewicht (mit 5 Ah Akku)	3,1 kg
Lieferumfang	2 Akkus, System-Schnellladegerät, vibrationsdämpfender Zusatzhandgriff, T STAK™-Box II wie P2T-Version, aber ohne Akkus und Ladegerät

18 Volt / SDS-plus® Akku-Kombihammer (24 mm)

Baugleich mit DCH273P2T-QW (siehe oben)



TECHNISCHE DATEN DCH273H2T-QW

Akku-Technologie	alle 18 Volt XR und XR FLEXVOLT Akkus
Akku	18 Volt / 5 Ah
Leerlaufdrehzahl	0–1.100 min ⁻¹
Leerlaufschlagzahl	0–4.600 min ⁻¹
Max. Einzelerschlagenergie	2,1 Joule
Optimaler Bohrbereich in Beton	6–12 mm
Max. Bohr-Ø in Beton / Metall / Holz	24 / 13 / 26 mm
Gewicht (mit 5 Ah Akku)	3,1 kg
Lieferumfang	2 Akkus, System-Schnellladegerät, vibrationsdämpfender Zusatzhandgriff, T STAK™-Box II

18 Volt SDS-plus® Akku-Kombihammer (24 mm)



Baugleich mit DCH273P2T-QW (siehe oben), aber serienmäßiger Lieferumfang zusätzlich mit:

- Werkzeuglos wechselbarer Werkzeugaufnahme und 13 mm Schnellspannbohrfutter

Passende Staubabsaugung D25303DH-XJ siehe Seite 49

Emissionswerte:

$L_{PA} / L_{WA} = 86,0 / 97,0$ dB(A) • K = 3,0 dB(A)
Vibration = Hammerbohren in Beton 6,6 m/s² • K = 1,5 m/s²



TECHNISCHE DATEN DCH274P2T-QW

Akku-Technologie	alle 18 Volt XR und XR FLEXVOLT Akkus
Akku	18 Volt / 5 Ah
Leerlaufdrehzahl	0–1.100 min ⁻¹
Leerlaufschlagzahl	0–4.600 min ⁻¹
Max. Einzelerschlagenergie	2,1 Joule
Optimaler Bohrbereich in Beton	6–12 mm
Max. Bohr-Ø in Beton / Metall / Holz	24 / 13 / 26 mm
Gewicht (mit 5 Ah Akku)	3,3 kg
Lieferumfang	2 Akkus, System-Schnellladegerät, vibrationsdämpfender Zusatzhandgriff, 13 mm-Schnellspannbohrfutter, T STAK™-Box II

STAUBABSAUGUNG FÜR SDS-plus® AKKU-KOMBIHÄMMER & SDS-plus® AKKU-KOMBIHÄMMER

Staubabsaugung für Akku-Kombihammer DCH273 / DCH274



- Leistungsstarke Staubabsaugung mit grossdimensioniertem Auffangbehälter
- Antrieb über eigenen Motor
- Leistungsstarker HEPA-Filter
- Einfache und schnelle, werkzeuglose Befestigung
- Auffangen von Bohrmehl und Staub direkt am Bohrloch
- Kompaktes und leichtes Design
- Ideal für Überkopfarbeiten sowie für Arbeiten in staubempfindlichen Räumen



TECHNISCHE DATEN D25303DH-XJ

Passend für	DCH273, DCH274
Max. Bohr-Ø	16 mm
Max. Bohrerlänge	160 mm
Max. Bohrtiefe	125 mm
Gewicht	1,4 kg

18 Volt SDS-plus® Akku-Kombihammer (24 mm) mit Staubabsaugung



Baugleich mit DCH273P2T-QW bzw. DCH274P2T-QW (siehe Seite 48), aber serienmäßiger Lieferumfang zusätzlich mit:

- Werkzeuglos wechselbarer Werkzeugaufnahme und 13 mm Schnellspannbohrfutter
- Leistungsstarker Staubabsaugung D25303DH-XJ mit HEPA-Filter (Details siehe oben)
- Komplett im Transportkoffer (anstelle T STAK™-Box II)

Emissionswerte:

$L_{PA} / L_{WA} = 86,0 / 97,0$ dB(A) • K = 3,0 dB(A)
Vibration = Hammerbohren in Beton 6,6 m/s² • K = 1,5 m/s²



TECHNISCHE DATEN DCH275P2-QW

Akku-Technologie	alle 18 Volt XR und XR FLEXVOLT Akkus
Akku	18 Volt / 5 Ah
Leerlaufdrehzahl	0–1.100 min ⁻¹
Leerlaufschlagzahl	0–4.600 min ⁻¹
Max. Einzelerschlagenergie	2,1 Joule
Optimaler Bohrbereich in Beton	6–12 mm
Max. Bohr-Ø in Beton / Metall / Holz	24 / 13 / 26 mm (mit Absaugung 16 / 13 / 16 mm)
Gewicht (mit 5 Ah Akku)	4,7 kg
Lieferumfang	Staubabsaugung, vibrationsdämpfender Zusatzhandgriff, 13 mm-Schnellspannbohrfutter, 2 Akkus, System-Schnellladegerät, Transportkoffer

18 Volt SDS-plus® Akku-Kombihammer (26 mm)



- Anti-Rotations-Funktion UTC – verhindert eine unkontrollierbare Rotation des Werkzeugs (z. B. bei Armierungstreffern)
- Geringe Vibrationen, durch federelagerten, von der Maschine entkoppelten Handgriff
- Dreh- und Schlagstopp
- Gummierter Handgriff und ergonomische, kompakte Bauweise mit optimiertem Geräteschwerpunkt

Passende Staubabsaugung D25304DH-XJ siehe Seite 121 oder 171

Emissionswerte:

$L_{PA} / L_{WA} = 86,0 / 97,0$ dB(A) • K = 3,0 dB(A)
Vibration = Hammerbohren in Beton 8,5 m/s² • K = 1,5 m/s²



TECHNISCHE DATEN DCH283P2-QW DCH283NT-XJ

Akku-Technologie	alle 18 Volt XR und XR FLEXVOLT Akkus
Akku	18 Volt / 5 Ah
Leerlaufdrehzahl	0–980 min ⁻¹
Leerlaufschlagzahl	0–4.320 min ⁻¹
Max. Einzelerschlagenergie	2,8 Joule
Optimaler Bohrbereich in Beton	10–16 mm
Max. Bohr-Ø in Beton	26 mm
Gewicht (mit 5 Ah Akku)	4,4 kg
Lieferumfang	2 Akkus, System-Schnellladegerät, vibrationsdämpfender Zusatzhandgriff, T STAK™-Box VI wie P2-Version, aber ohne Akkus und Ladegerät

18 Volt SDS-plus® Akku-Kombihammer (26 mm)



- Leistungstark durch optimal abgestimmtes elektropneumatisches Hammerwerk
- Elektronische Dreh- und Schlagzahlregulierung
- Dreh- und Schlagstopp
- Gummierter Handgriff und ausbalancierte Bauweise

Emissionswerte:

$L_{PA} / L_{WA} = 83,0 / 94,0$ dB(A) • K = 3,0 dB(A)
Vibration = Hammerbohren in Beton 12,9 m/s² • K = 1,5 m/s²



TECHNISCHE DATEN DCH133NT-XJ

Akku-Technologie	alle 18 Volt XR und XR FLEXVOLT Akkus
Leerlaufdrehzahl	0–1.550 min ⁻¹
Leerlaufschlagzahl	0–5.680 min ⁻¹
Max. Einzelerschlagenergie	2,6 Joule
Optimaler Bohrbereich in Beton	8–14 mm
Max. Bohr-Ø in Beton	26 mm
Gewicht (mit 5 Ah Akku)	2,2 kg
Lieferumfang	Zusatzhandgriff und T STAK™-Box, ohne Akkus und Ladegerät

AKKU-KOMBIHAMMER, STAUBABSAUGUNG FÜR AKKU-KOMBIHAMMER & AKKU-BETONVERDICHTER

NEU

18 Volt SDS-plus® Akku-Kombihammer (28 mm)



- Leistungsstark durch optimal abgestimmtes elektro-pneumatisches Hammerwerk
- Geringe Vibrationen durch spezielle Dämpfungsmechanik von Motor, Getriebe und Schlagwerk
- Elektronische Dreh- und Schlagzahlregulierung
- Dreh- und Schlagstopp
- Gummierter Handgriff und ausbalancierte Bauweise

Emissionswerte:

$L_{pa} / L_{wa} = 86,0 / 97,0$ dB(A) • K = 3,0 dB(A)
Vibration = Hammerbohren in Beton 9,1 m/s²
K = 1,5 m/s²



TECHNISCHE DATEN DCH263NK-XJ

Akku-Technologie	alle 18 Volt XR und XR FLEXVOLT Akkus
Leerlaufdrehzahl	0–1.165 min ⁻¹
Leerlaufschlagzahl	0–4.300 min ⁻¹
Max. Einzelschlagenergie	3,0 Joule
Optimaler Bohrbereich in Beton	8–18 mm
Max. Bohr-Ø in Beton / Metall / Holz	28 / 13 / 30 mm
Gewicht (mit 5 Ah Akku)	3,3 kg
Lieferumfang	Vibrationsdämpfender Zusatzhandgriff, Transportkoffer

NEU

Staubabsaugung für Akku-Kombihammer DCH263



- Leistungsstarke Staubabsaugung mit grossdimensioniertem Auffangbehälter
- Antrieb über eigenen Motor
- Leistungsstarker HEPA-Filter
- Einfache und schnelle, werkzeuglose Befestigung
- Auffangen von Bohrmehl und Staub direkt am Bohrloch
- Kompaktes und leichtes Design
- Ideal für Überkopparbeiten sowie für Arbeiten in staubempfindlichen Räumen



TECHNISCHE DATEN DWH205DH-XJ

Passend für	DCH263
Max. Bohr-Ø	38 mm
Max. Bohrerlänge	180 mm
Max. Bohrtiefe	180 mm
Gewicht	1,5 kg

AKKU-WINKELSCHLEIFER

18 Volt Akku-Winkelschleifer (125 mm)



- Bürstenlose Motorentechnologie mit epoxidharzgepanzelter Motorwicklung
- Elektronische Bremse stoppt die Scheibe zuverlässig in Sekundenschnelle
- Elektronische Kupplung schaltet das Gerät bei Blockieren automatisch ab
- Überlastschutz und Wiederanlaufschutz
- Schutzgitter für Kühlluftschlitze

Emissionswerte:

$L_{pa} / L_{wa} = 85,0 / 96,0$ dB(A) • K = 3,0 dB(A)
Vibration = Oberflächenschleifen 4,4 m/s²
K = 1,5 m/s²



TECHNISCHE DATEN DCG405NT-XJ DCG406NT-XJ

Akku-Technologie	alle 18 Volt XR und XR FLEXVOLT Akkus	
Leerlaufdrehzahl	9.000 min ⁻¹	
Max. Scheiben-Ø	125 mm	
Antriebsspinde	M14	
Schaltertyp	Schiebeschalter	Paddel-Schalter
Werkzeuglose Schutzhaubenschnellverstellung	ja	ja
Gewicht (mit 2 / 5 Ah Akku)	2,3 / 2,5 kg	
Lieferumfang	Schutzhaube, vibrationsdämpfender Zusatzhandgriff, Spannflansch und -mutter, Montagewerkzeug, T STAK™-Box II, ohne Trennscheibe, ohne Akkus und Ladegerät	

18 Volt Akku-Flachkopf-Winkelschleifer (125 mm)



Baugleich mit DCG405NT-XJ, aber mit sehr flachem Getriebekopf zur Arbeit im spitzen Winkel bis 40°.

Emissionswerte:

$L_{pa} / L_{wa} = 85,0 / 96,0$ dB(A) • K = 3,0 dB(A)
Vibration = Oberflächenschleifen 4,4 m/s² • K = 1,5 m/s²



TECHNISCHE DATEN DCG405FNT-XJ

Akku-Technologie	alle 18 Volt XR und XR FLEXVOLT Akkus	
Leerlaufdrehzahl	9.000 min ⁻¹	
Max. Scheiben-Ø	125 mm	
Antriebsspinde	M14	
Werkzeuglose Schutzhaubenschnellverstellung	ja	
Gewicht (mit 2 / 5 Ah Akku)	2,3 / 2,5 kg	
Lieferumfang	Schutzhaube, vibrationsdämpfender Zusatzhandgriff, Spannflansch und -mutter, Montagewerkzeug, T STAK™-Box II, ohne Trennscheibe, ohne Akkus und Ladegerät	

NEU

18 Volt Akku-Winkelschleifer (125 mm)



- Variable Drehzahlregulierung zur optimalen Anpassung an die Tätigkeit und erhöhte Kontrolle
- WTC – Wireless Tool Control zur kabellosen Verbindung mit einem (WTC-fähigem) Staubsauger
- Elektronische Bremse stoppt die Scheibe zuverlässig in Sekundenschnelle
- Elektronische Kupplung schaltet das Gerät bei Blockieren automatisch ab
- Überlastschutz und Wiederanlaufschutz
- Schutzgitter für Kühlluftschlitze

Emissionswerte:

$L_{pa} / L_{wa} = 85,0 / 93,0$ dB(A) • K = 3,0 dB(A)
Vibration = Oberflächenschleifen 6,9 m/s²
K = 1,5 m/s²



TECHNISCHE DATEN DCG409VSNT-XJ DCG416VSN-XJ

Akku-Technologie	alle 18 Volt XR und XR FLEXVOLT Akkus	
Leerlaufdrehzahl	3.000–9.000 min ⁻¹	
Max. Scheiben-Ø	125 mm	
Antriebsspinde	M14	
Schaltertyp	Schiebeschalter	Paddel-Schalter
Werkzeuglose Schutzhaubenschnellverstellung	ja	
Gewicht (mit 2 / 5 Ah Akku)	2,2 / 2,4 kg	
Lieferumfang	Schutzhaube, vibrationsdämpfender Zusatzhandgriff, Spannflansch und -mutter, Montagewerkzeug, T STAK™-Box II, ohne Trennscheibe, ohne Akkus und Ladegerät	wie NT-Version, aber ohne T STAK™-Box II

NEU

18 Volt Akku-Winkelschleifer (125 mm)



- Bürstenlose Motorentechnologie mit epoxidharzgepanzelter Motorwicklung
- Elektronische Bremse stoppt die Scheibe zuverlässig in Sekundenschnelle
- Elektronische Kupplung schaltet das Gerät bei Blockieren automatisch ab
- Überlastschutz und Wiederanlaufschutz
- Schutzgitter für Kühlluftschlitze

Emissionswerte:

$L_{pa} / L_{wa} = 83,0 / 94,0$ dB(A) • K = 3,0 dB(A)
Vibration = Oberflächenschleifen 8,3 m/s²
K = 1,5 m/s²



TECHNISCHE DATEN DCG409H2T-QW DCG409NT-XJ

Akku-Technologie	alle 18 Volt XR- und 54 Volt XR FLEXVOLT-Akkus jeweils jeder Ah-Klasse	
Leerlaufdrehzahl	9.000 min ⁻¹	
Max. Scheiben-Ø	125 mm	
Antriebsspinde	M14	
Gewicht (mit 5 Ah / 108 Wh Akku)	2,5 / 2,9 kg	
Lieferumfang	2x 18 Volt 5 Ah POWERSTACK Akku, Systemschnellladegerät, vibrationsdämpfender Zusatzhandgriff, Schnellspannmutter, Schutzhaube für Schleifarbeiten, T STAK™-Box II, ohne Akkus und Ladegerät	wie H2T-Version, aber ohne Akkus und Ladegerät

WEITERE LÖSUNGEN ZUR STAUBABSAUGUNG (siehe Seite 166)



- D25304DH-XJ** passend für: DCH333, DCH334 (siehe Seite 82), DCH283 (siehe Seite 49), D25333, D25334 (siehe Seite 119)
- DWH205DH-XJ** passend für: DCH263 (siehe Seite 50)
- DWH079D-XJ** passend für: D25303DH-XJ, D25304DH-XJ (siehe Seite 171)
- DWH201D-XJ** passend für: DCH133, DCH273, DCH274, DCH283 (ab Seite 49), DCH333, DCH334 (ab Seite 82), D25033, D25133, D25134, D25144, D25333, D25334 (ab Seite 120), DCD996, DCD999 (siehe Seite 41), DWD524KS, DWD530KS (ab Seite 115)

18 Volt Akku-Betonverdichter



- Akku-Betonverdichter für flexiblen Einsatz auf der Baustelle, im Garten- / Landschaftsbau etc.
- Materialspezifische Anpassung an die jeweilige Betondichte durch elektronische Vibrationsregulierung
- Flexibler Gummischaft mit 1,2 Meter Länge für problemlosen Einsatz bei allen Anwendungen
- Problemlöser Langzeiteinsatz durch Sicherheitselektronik (permanente Überprüfung von Akku-Temperatur, Stromentnahme und Tiefenentladeschutz)
- Sehr kompakte Maschinenabmessungen sowie leichte Bauweise

Emissionswerte:

$L_{pa} / L_{wa} = 75,0 / 87,0$ dB(A) • K = 5,0 dB(A)
Vibration = 2,8 m/s² • K = 1,6 m/s²

TECHNISCHE DATEN DCE531N-XJ

Akku-Technologie	alle 18 Volt XR und XR FLEXVOLT Akkus
Schwingungen	0–15.000 min ⁻¹
Vibrator-Ø	28,6 mm
Länge des flexiblen Gummischaft	1,2 m
Gewicht (mit 2 / 5 Ah Akku)	3,5 / 3,7 kg
Lieferumfang	ohne Akkus und Ladegerät

18 VOLT GERÄTE

AKKU-MULTI-MATERIALSCHNEIDER, -METALLKREISSÄGE, -BANDSÄGE & -GEWINDESTANGENSCHNEIDER

NEU

18 Volt Akku-Multi-Materialschneider (76 mm)



- Vorwärts- und Rückwärtslauf für schnelle Richtungswechsel
- Stufenlose Schnitttiefeinstellung von 0 bis 22 mm
- Spindelarretierung für einfachen und schnellen Scheibenwechsel
- Werkzeuglos verstellbare und AirLock-kompatible Schutzhaube für sicheres und staubarmes Arbeiten
- Leistungsstarke, hellweiße LED-Leuchte

Trennscheiben auf Seite 306 & 313

Emissionswerte:

$L_{pa} / L_{wa} = 87,0 / 98,0$ dB(A) • K = 3,0 dB(A)
Triaxiale Vibration = 3,3 m/s² • K = 1,5 m/s²



TECHNISCHE DATEN DCS438N-XJ

Akku-Technologie	alle 18 Volt XR Akkus oder XR FLEXVOLT Akkus
Leerlaufdrehzahl	20.000 min ⁻¹
Scheiben-Ø	76 mm
Max. Scheibendicke	2,2 mm
Antriebspindel	M10
Max. Schnitttiefe	22 mm
Gewicht (mit 2 / 5 Ah Akku)	1,3 / 1,5 kg
Lieferumfang	Schutzhaube, Montagewerkzeug, 1 x 76 mm Multi-Material-Diamanttrennscheibe, 1 x 76 mm Fliesen-Diamanttrennscheibe, 1 x 76 mm Trennscheibe für Metall und Edelstahl

18 Volt Akku-Metallkreissäge



- Sehr robuste Bauweise mit Edelstahl-Sägeschuh
- Schutzhaube mit Sichtfenster und LED-Beleuchtung für eine perfekte Sicht auf das Werkstück
- Vollgummierter, ergonomischer Griff für optimalen Komfort
- Speziell wolframlegiertes Sägeblatt für gratfreie Schnitte

Emissionswerte:

$L_{pa} / L_{wa} = 80,0 / 91,0$ dB(A) • K = 3,0 dB(A)
Vibration = Sägen von Holz 3,1 m/s²
K = 1,5 m/s²



TECHNISCHE DATEN DCS373NT-XJ

Akku-Technologie	alle 18 Volt XR und XR FLEXVOLT Akkus
Leerlaufdrehzahl	3.700 min ⁻¹
Max. Schnitttiefe	43 mm
Max. Materialstärke: Profile / Vollmaterial	25 / 3 mm
Sägeblattmass	140 x 20 mm
Gewicht (mit 2 / 5 Ah Akku)	3,6 / 3,8 kg
Lieferumfang	40-Zahn HM Sägeblatt, Montageschlüssel, T STAK™-Box VI, ohne Akku und Ladegerät

18 Volt Akku-Bandsäge



- Hochleistungsmotor und materialgerechte Bandgeschwindigkeit ermöglichen problemloses Ablängen
- Hohe Schnitttiefe von 63,5 mm
- Sauberes und gratfreies Schnittbild bei nahezu funkenfreiem Arbeiten
- Gummierter Griffbereich für einen sicheren und präzisen Einsatz
- Integrierte LED für schlechte Arbeitsverhältnisse

Emissionswerte:

$L_{pa} / L_{wa} = 79,6 / 90,6$ dB(A) • K = 3,0 dB(A)
Vibration = ≤ 2,5 m/s² • K = 1,5 m/s²



TECHNISCHE DATEN DCS371N-XJ

Akku-Technologie	alle 18 Volt XR und XR FLEXVOLT Akkus
Sägebandgeschwindigkeit	174 m / Min.
Max. Schnitttiefe	63,5 mm
Gewicht (mit 2 / 5 Ah Akku)	3,1 / 3,3 kg
Lieferumfang	Sägeband mit 14 / 18 TPI Zahnteilung, Aufhängehaken, ohne Akku und Ladegerät

18 Volt Akku-Gewindestangenschneider



- Drehmomentstarker Akku-Gewindestangenschneider mit vielfach verstellbarem Schneidkopf für schnelles und sauberes Ablängen von M6- bis M12-Gewindestangen
- Millimeter-exaktes und gratfreies Ablängen erfordert keine weitere Nachbearbeitung
- Sicherer Einsatz durch exakte Fixierung der Gewindestangen sowie funken- und metallsplitterfreies Arbeiten
- Sehr wirtschaftlicher Einsatz durch keinen Zukauf einzelner, zeitaufwendig zu montierender Schneidköpfe in verschiedenen Grössen sowie sehr hohe Lebensdauer der Schneidkopf-Messer von bis zu 5.000 Schnitten

Emissionswerte:

$L_{pa} / L_{wa} = 72,0 / 83,0$ dB(A) • K = 3,0 dB(A)
Vibration < 2,5 m/s² • K = 1,5 m/s²



TECHNISCHE DATEN DCS350NT-XJ

Akku-Technologie	alle 18 Volt XR und XR FLEXVOLT Akkus
Leerlaufhubzahl	30 min ⁻¹
Geeignet für Gewindestangen in den Grössen	M6, M8, M10 und M12
Anzahl Schnitte in M10 pro 2 Ah Akku-Ladung	> 200
Gewicht (mit 2 / 5 Ah Akku)	4,5 / 4,7 kg
Lieferumfang	Vierfach verstellbarer Schneidkopf, Metall-Gürtelhaken, T STAK™-Box II, ohne Akku und Ladegerät

AKKU-BLECHSCHERE, -GERADSCHLEIFER & -POLIERER

18 Volt Akku-Blechscherer



- Extrem hochwertige Stahlschneiden gewährleisten problemlosen Dauereinsatz bei maximaler Lebensdauer
- Um 180° drehbarer Schneidkopf ermöglicht leichten und problemlosen Einsatz in nahezu allen Positionen
- Geringe Deformation des Werkstücks durch Doppelschneide
- Problemloser Langzeiteinsatz durch Sicherheitselektronik
- Sicherheitsschalter verhindert unbeabsichtigtes Einschalten nach Akku-Wechsel
- Ergonomisch gummierter D-Handgriff für sichere Handhabung und kontrollierten Druck auf Maschine und Schneidkopf

Emissionswerte:

$L_{pa} / L_{wa} = 70,0 / 81,0$ dB(A) • K = 3,0 dB(A)
Vibration 5 m/s² • K = 1,7 m/s²



TECHNISCHE DATEN DCS491NT-XJ

Akku-Technologie	alle 18 Volt XR und XR FLEXVOLT Akkus
Leerlaufhubzahl	0–2.450 min ⁻¹
Schnittkapazität in Metall / Edelstahl (bei 600 N/mm ²)	1,3 / 1,0 mm
Gewicht (mit 2 / 5 Ah Akku)	2,2 / 2,4 kg
Lieferumfang	1 Satz Stahlschneiden, T STAK™-Box II, ohne Akku und Ladegerät

18 Volt Akku-Geradschleifer



- Durchzugsstarker, bürstenloser Motor mit dreistufiger Drehzahlelektronik zur optimalen Anpassung an das zu bearbeitende Werkstück
- Überlastschutz
- Integrierte LED-Leuchte
- Schutzgitter für Kühlluftschlitze verhindert Beschädigungen am Motor
- Ergonomische Bauweise mit gummiertem Griff

Emissionswerte:

$L_{pa} / L_{wa} = 92,0 / 103,0$ dB(A) • K = 3,0 dB(A)
Vibration = Schleifen 4,4 m/s² • K = 1,5 m/s²



TECHNISCHE DATEN DCG426N-XJ

Akku-Technologie	alle 18 Volt XR und XR FLEXVOLT Akkus
Leerlaufdrehzahl	0–10.000 / 17.500 / 25.000 min ⁻¹
Spannzangen-Ø	6 mm
Gewicht (mit 2 / 5 Ah Akku)	1,7 / 1,9 kg
Lieferumfang	ohne Akku und Ladegerät

18 Volt Akku-Exzenterpolierer (125 mm)



- Bürstenloser Motor – höhere Leistung, kompaktere Abmessungen, längere Laufzeit pro Akkuladung sowie längere Lebensdauer
- Freilaufender Antrieb für hologrammfrees Finishing
- Sicherheitsabschaltung bei zu viel Druck auf den Stützteller
- Drehzahlvorwahl über Rändelrad für materialspezifischen Einsatz
- Klettfix-System für schnellen Zubehörwechsel
- Um 90° gedrehte Akku-Aufnahme für einen grösseren Abstand zum Werkstück
- Austauschbare Lüftungsfilter verhindern das Eindringen von Wollresten und groben Partikeln in das Maschineninnere

Emissionswerte:

$L_{pa} / L_{wa} = 77,0 / 88,0$ dB(A) • K = 3,0 dB(A)
Vibration = 10,0 m/s² • K = 2,9 m/s²



TECHNISCHE DATEN DCM848N-XJ

Akku-Technologie	alle 18 Volt XR und XR FLEXVOLT Akkus
Akku-Kompatibilität	alle 18 Volt XR und 54 Volt XR FLEXVOLT Akkus jeweils jeder Ah-Klasse
Leerlaufdrehzahl	2.000–5.500 min ⁻¹
Polierhub	15 mm
Polierteller-Ø	125 mm
Gewicht (mit 2 / 5 Ah Akku)	3,3 / 3,5 kg
Lieferumfang	Zusatzhandgriff, ohne Akku und Ladegerät

18 Volt Akku-Rotationspolierer (180 mm)



- Bürstenloser Motor – höhere Leistung, kompaktere Abmessungen, längere Laufzeit pro Akkuladung sowie längere Lebensdauer
- Drehzahlvorwahl über Rändelrad für materialspezifischen Einsatz
- Elektronischer Sanftanlauf für ruckfreies Anlaufen
- Gedämpfter Teller zur Reduzierung des Drucks auf die Oberfläche
- Klettfix-System für schnellen Zubehörwechsel
- Um 90° gedrehte Akku-Aufnahme für einen grösseren Abstand zum Werkstück
- Austauschbare Lüftungsfilter verhindern das Eindringen von Wollresten und groben Partikeln in das Maschineninnere

Emissionswerte:

$L_{pa} / L_{wa} = 78,0 / 89,0$ dB(A) • K = 3,0 dB(A)
Vibration = 2,5 m/s² • K = 1,5 m/s²



TECHNISCHE DATEN DCM849N-XJ

Akku-Technologie	alle 18 Volt XR und XR FLEXVOLT Akkus
Akku-Kompatibilität	alle 18 Volt XR und 54 Volt XR FLEXVOLT Akkus jeweils jeder Ah-Klasse
Leerlaufdrehzahl	800–2.200 min ⁻¹
Polierteller-Ø	180 mm
Gewicht (mit 2 / 5 Ah Akku)	2,3 / 2,5 kg
Lieferumfang	Zusatzhandgriff, ohne Akku und Ladegerät

18 VOLT GERÄTE

AKKU-EXZENTERSCHLEIFER, -VIBRATIONSSCHLEIFER & -SÄBELSÄGE

18 Volt Akku-Exzentrerschleifer (125 mm)



- Elektronische Drehzahlregulierung über Rändelrad
- Effektive Motorbremse reduziert den Nachlauf des Schleiftellers
- Schneller Schleifpapierwechsel durch Klettfix-System
- Lange Lebensdauer durch speziellen Staubschutz für Schalter und Getriebelager
- Leichtes und kompaktes Design mit geringer Aufbauhöhe
- Ergonomisch gummiertes Gehäuse

Emissionswerte:

$L_{PA} / L_{WA} = 74,0 / 85,0$ dB(A) • K = 3,0 dB(A)
Vibration = 4,2 m/s² • K = 1,5 m/s²



TECHNISCHE DATEN DCW210NT-XJ

Akku-Technologie	alle 18 Volt XR und XR FLEXVOLT Akkus
Motordrehzahl	8.000–12.000 min ⁻¹
Schwingkreis-Ø	2,6 mm
Schleifpapier-Ø	125 mm
Gewicht (mit 2 / 5 Ah Akku)	1,7 / 1,9 kg
Lieferumfang	Staubfangsack, T STAK™-Box II, ohne Akku und Ladegerät

18 Volt Akku-Vibrationsschleifer (108 x 115 mm)



- Elektronische Drehzahlregulierung für material-spezifischen Einsatz über optimal positioniertes Rändelrad präzise einstellbar
- Lange Lebensdauer durch speziellen Staubschutz für Schalter und Getriebelager
- Leichtes und kompaktes Design mit geringer Aufbauhöhe für ein ermüdungsarmes dauerhaftes Arbeiten
- Schneller Schleifpapierwechsel durch Klettfix-System
- Zusätzlicher Klemm-Mechanismus ermöglicht alternativ einen festen Sitz von Standard-Schleifpapieren
- Wirkungsvolle Staubabsaugung über Staubfangsack oder AirLock-kompatible Absaug-Adapter

Emissionswerte:

$L_{PA} / L_{WA} = 76,0 / 87,0$ dB(A) • K = 3,0 dB(A)
Vibration = 3,8 m/s² • K = 1,5 m/s²



TECHNISCHE DATEN DCW200NT-XJ

Akku-Technologie	alle 18 Volt XR und XR FLEXVOLT Akkus
Motordrehzahl	8.000–13.500 min ⁻¹
Schwingkreis-Ø	1,6 mm
Schleifplattengröße	108 x 115 mm
Gewicht (mit 2 / 5 Ah Akku)	1,4 / 1,6 kg
Lieferumfang	Staubfangsack, Lochschablone, T STAK™-Box II, ohne Akku und Ladegerät

18 Volt Akku-Bandschleifer



- Regulierbare Geschwindigkeit über Gasbeschalter sowie Drehzahlvorwahl über Rändelrad mit 5 verschiedenen Geschwindigkeitsstufen von 198 bis 320 m/min für material-spezifischen Einsatz
- Universal-Bandgröße von 75 x 533 mm
- Laufzeit von bis zu 12,5 Minuten mit einem 18 Volt XR 5 Ah Akku
- AirLock-kompatible Staubabsaugung erfasst nahezu 90 % des Staubes

Emissionswerte:

$L_{PA} / L_{WA} = 82,0 / 90,0$ dB(A) • K = 3,0 dB(A)
Vibration = 3,5 m/s² • K = 1,5 m/s²



TECHNISCHE DATEN DCW220NT-XJ

Akku-Technologie	alle 18 Volt XR und XR FLEXVOLT Akkus
Leerlaufdrehzahl	198–320 min ⁻¹
Drehzahlvorwahl	5 Stufen
Bandgröße	75 x 533 mm
Gewicht (mit 5 Ah Akku)	4,1 kg
Lieferumfang	Staubfangsack, 1x 80er Schleifband, T STAK™-Box VI, ohne Akku und Ladegerät

18 Volt Akku-Kompakt-Säbelsäge



- Extrem kompakte 18 Volt Akku-Säbelsäge – optimal geeignet im Einsatz unter engeengten Platzverhältnissen durch ausbalancierte Bauweise
- Sicherer und vielseitiger Einsatz durch elektronische Hubzahlregulierung, Verriegelungsschalter und elektronische Motorbremse
- Sägeblatt werkzeuglos in 2 Richtungen vertikal einsetzbar
- Schwenkbarer Sägeschuh für präzise Arbeiten
- Sicherer und ermüdungsarmer Einsatz durch ausbalancierte Bauweise und ergonomisch gummierten Handgriff

Emissionswerte:

$L_{PA} / L_{WA} = 84,0 / 95,0$ dB(A) • K = 3,0 dB(A)
Vibration = Sägen von Holz 1,9 m/s² • K = 3,0 m/s²



TECHNISCHE DATEN DCS369NT-XJ

Akku-Technologie	alle 18 Volt XR und XR FLEXVOLT Akkus
Leerlaufhubzahl	0–2.800 min ⁻¹
Hublänge	16 mm
Länge	318 mm
Max. Schnittleistung in Holz / Stahl & Rohre / PVC	90 / 40 / 90 mm
Gewicht (mit 2 / 5 Ah Akku)	1,8 / 2,0 kg
Lieferumfang	T STAK™-Box II, ohne Akku und Ladegerät

AKKU-SÄBELSÄGEN & -STICHSÄGE

18 Volt Akku-Kompakt-Säbelsäge



- Extrem kompakte Akku-Säbelsäge
- Sehr hohe Durchzugskraft ermöglicht hohe Schnittgeschwindigkeit in allen Materialien
- Elektronische Hubzahlregulierung, Verriegelungsschalter und elektronische Motorbremse
- Sägeblätter schnell und werkzeuglos in alle vier Richtungen einsetzbar
- Schwenkbarer Sägeschuh
- Sicherer und ermüdungsarmer Einsatz durch ausbalancierte Bauweise und ergonomisch gummierten Handgriff

Emissionswerte:

$L_{PA} / L_{WA} = 88,0 / 99,0$ dB(A) • K = 3,0 dB(A)
Vibration = Sägen von Holz 17,5 m/s² • K = 3,1 m/s²



TECHNISCHE DATEN DCS367NT-XJ

Akku-Technologie	alle 18 Volt XR und XR FLEXVOLT Akkus
Leerlaufhubzahl	0–2.900 min ⁻¹
Hublänge	28,6 mm
Max. Schnittkapazität in Holz / Stahl & Rohre / PVC	300 / 100 / 160 mm
Gewicht (mit 2 / 5 Ah Akku)	2,7 / 2,9 kg
Lieferumfang	T STAK™-Box II, ohne Akku und Ladegerät

18 Volt Akku-Säbelsäge



- Deutliche Leistungssteigerung beim Einsatz von XR FLEXVOLT Akkus
- Die 18 Volt Akku-Säbelsäge für den Einsatz unter engsten Platzverhältnissen
- Sehr hohe Durchzugskraft ermöglicht hohe Schnittgeschwindigkeit in allen Materialien
- Elektronische Hubzahlregulierung und elektronische Motorbremse
- Sägeblatt werkzeuglos in 2 Richtungen vertikal einsetzbar
- Werkzeuglos verstellbarer Sägeschuh für bessere Anpassung an das Werkstück
- Ergonomisch geformte und gummierte Griffbereiche für optimalen Arbeitskomfort

Emissionswerte:

$L_{PA} / L_{WA} = 83,5 / 94,5$ dB(A) • K = 5,0 dB(A)
Vibration = Sägen von Holz 15,6 m/s² • K = 1,5 m/s²



TECHNISCHE DATEN DCS382NT-XJ

Akku-Technologie	alle 18 Volt XR und XR FLEXVOLT Akkus
Leerlaufhubzahl	0–3.200 min ⁻¹
Hublänge	28,6 mm
Max. Schnittleistung in Holz / Stahl & Rohre / PVC	300 / 130 / 160 mm
Gewicht (mit 2 / 5 Ah Akku)	2,7 / 2,9 kg
Lieferumfang	T STAK™-Box II

18 Volt Akku-Säbelsäge



- Bürstenloser Motor
- Elektronische Hubzahlregulierung und elektronische Motorbremse
- Sehr hohe Durchzugskraft ermöglicht hohe Schnittgeschwindigkeit
- Schwenkbarer Sägeschuh für präzises Arbeiten
- LED-Leuchte mit optimal ausgerichtetem Lichtkegel
- Sägeblatt werkzeuglos in 2 Richtungen vertikal einsetzbar
- Ergonomisch geformter und gummierter Griffbereich für sicheren Einsatz

Emissionswerte:

$L_{PA} / L_{WA} = 84,0 / 95,0$ dB(A) • K = 5,0 dB(A)
Vibration = Sägen von Holz 15,0 m/s² • K = 1,5 m/s²



TECHNISCHE DATEN DCS386NT-XJ

Akku-Technologie	alle 18 Volt XR und XR FLEXVOLT Akkus
Leerlaufhubzahl	0–3.000 min ⁻¹
Hublänge	29 mm
Max. Schnittleistung in Holz / Stahl & Rohre / PVC	300 / 130 / 160 mm
Gewicht (mit 5 Ah / 108 Wh Akku)	3,5 / 3,9 kg
Lieferumfang	T STAK™-Box VI, ohne Akku und Ladegerät

18 Volt Akku-Pendelhub-Stichsäge



- Elektronische Hubzahlvorwahl über Rändelrad
- Werkzeuglose Sägeblattaufnahme garantiert exakten, spielfreien Sitz der Sägeblätter
- Beidseitig bis 45° werkzeuglos verstellbarer Alu-Druckguss-Sägeschuh mit Stahleinlage und Werkstückschutz
- 3-fach Pendelhub für optimale Schnittleistung bei allen Anwendungen
- Hubstange mit Ausgleichsgewicht reduziert die Vibrationen
- Gummierte Griffbereiche für ermüdungsarmes Arbeiten
- Späneblasvorrichtung garantiert eine freie Sicht auf den Anriss

Emissionswerte:

$L_{PA} / L_{WA} = 84,0 / 95,0$ dB(A) • K = 3,0 dB(A)
Vibration = Sägen von Holz 13,3 m/s² • K = 1,5 m/s²



TECHNISCHE DATEN DCS35NT-XJ

Akku-Technologie	alle 18 Volt XR und XR FLEXVOLT Akkus
Leerlaufhubzahl	1.000–3.200 min ⁻¹
Hublänge	26 mm
Neigungseinstellung	45° (rechts), 45° (links)
Max. Schnitttiefe in Holz / Alu / Stahl	135 / 25 / 10 mm
Gewicht (mit 2 / 5 Ah Akku)	2,5 / 2,7 kg
Lieferumfang	AirLock Absaug-Adapter, Sägeschuh-Schutzaufgabe, T STAK™-Box II, ohne Akku und Ladegerät

AKKU-STICHSÄGE & AKKU-HANDKREISSÄGEN

18 Volt Akku-Pendelhub-Stichsäge



- Elektronische Hubzahlregulierung über Gasbeschalter und Hubzahlvorwahl über Rändelrad
- Werkzeuglose Sägeblattaufnahme garantiert exakten, spielfreien Sitz der Sägeblätter
- Beidseitig bis 45° werkzeuglos verstellbarer Alu-Druckguss-Sägeschuh mit Stahleinlage und Werkstückschutz
- 3-fach Pendelhub für optimale Schnittleistung bei allen Anwendungen
- Hubstange mit Ausgleichsgewicht reduziert die Vibrationen
- Gummierter Bügelgriff für ermüdungsarmes Arbeiten
- Späneblasvorrichtung garantiert eine freie Sicht auf den Anriss

Emissionswerte:

$L_{PA} / L_{WA} = 84,0 / 95,0$ dB(A) • K = 3,0 dB(A)
Vibration = Sägen von Holz / Metall 7 / 5,8 m/s² • K = 1,5 m/s²

TECHNISCHE DATEN DCS334NT-XJ

Akku-Technologie	alle 18 Volt XR und XR FLEXVOLT Akkus
Leerlaufhubzahl	0–3.200 min ⁻¹
Hublänge	26 mm
Neigungseinstellung	45° (rechts), 45° (links)
Max. Schnitttiefe in Holz / Alu / Stahl	135 / 25 / 10 mm
Gewicht (mit 2 / 5 Ah Akku)	2,5 / 2,7 kg
Lieferumfang	AirLock Absaug-Adapter, Sägeschuh-Schutzauflage, T STAK™-Box II, ohne Akku und Ladegerät

18 Volt Akku-Handkreissäge (38 mm)



- Durch grossdimensionierten Handgriff und entsprechende Maschinenbauweise auch problemlos im Einhand-Betrieb einsetzbar
- Vielseitig einsetzbar durch präzise, schnelle und werkzeuglose Einstellung der Schnitttiefe sowie der Neigungswinkel über exakte Skalierungen
- Verwindungssteifer und robuster Sägeschuh aus Stahl und damit optimal geeignet für den harten Baustellen-Einsatz
- Robuste, aber dennoch leichte Bauweise mit Getriebegehäuse und Schutzhaube aus hochwertigem Aluminium
- Kompakte und ausbalancierte Bauweise sowie gummierte, ergonomische Handgriffe für Sicherheit und Arbeitskomfort

Emissionswerte:

$L_{PA} / L_{WA} = 91,0 / 102,0$ dB(A) • K = 1,5 dB(A)
Vibration = Sägen von Holz 2,5 m/s² • K = 3,0 m/s²

TECHNISCHE DATEN DCS571NT-XJ

Akku-Technologie	alle 18 Volt XR und XR FLEXVOLT Akkus
Leerlaufdrehzahl	4.500 min ⁻¹
Neigungseinstellung	45°
Sägeblatt-Ø	115 x 9,5 mm
Max. Schnitttiefe bei 90° / 45°	38 / 25 mm
Gewicht (mit 2 / 5 Ah Akku)	2,9 / 3,1 kg
Lieferumfang	24 Zahn HM-Sägeblatt, Parallelanschlag, AirLock-Adapter, Sparrenhaken, T STAK™-Box II

18 Volt Akku-Handkreissäge (55 mm)



- Präzise, schnelle und werkzeuglose Einstellung der Schnitttiefe sowie der Neigungswinkel über exakte Skalierungen und Fixrasten bei 22,5° und 45°
- Robuster, verwindungssteifer und plangefräster Alu-Sägeschuh
- Blasvorrichtung erlaubt uneingeschränkten Blick auf den Anriss
- Robuste, aber dennoch leichte Bauweise mit Getriebegehäuse und Schutzhaube aus hochwertigem Aluminium

Emissionswerte:

$L_{PA} / L_{WA} = 94,0 / 105,0$ dB(A) • K = 3,0 dB(A)
Vibration = Sägen in Holz < 2,5 m/s² • K = 1,5 m/s²

TECHNISCHE DATEN DCS565NT-XJ

Akku-Technologie	alle 18 Volt XR und XR FLEXVOLT Akkus
Leerlaufdrehzahl	4.950 min ⁻¹
Max. Neigungseinstellung	50°
Max. Schnitttiefe bei 90° / 45°	55 / 42 mm
Sägeblatt-Ø	165 x 20 mm
Gewicht (mit 2 / 5 Ah Akku)	3,4 / 3,6 kg
Lieferumfang	24 Zahn HM-Sägeblatt, Parallelanschlag, AirLock Absaug-Adapter, T STAK™-Box VI

18 Volt Akku-Handkreissäge (58 mm) für Führungsschienen



- Hohe Schnitttiefe: ideal für den Einsatz mit Führungsschiene
- Elektronische Motorbremse und Verriegelungsschalter
- Vielseitig einsetzbar durch präzise, schnelle und werkzeuglose Einstellung der Schnitttiefe sowie der Neigungswinkel über exakte Skalierungen und Fixrasten bei 22,5° und 45°
- Schneller Sägeblattwechsel durch Spindelarrretierung
- Getriebegehäuse und Schutzhaube aus hochwertigem Aluminium-Druckguss
- Im Frontbereich gekürzte Schutzhaube sowie integrierte LED und Blasvorrichtung erlauben selbst bei schlechten Lichtverhältnissen uneingeschränkten Blick auf den Anriss

Emissionswerte:

$L_{PA} / L_{WA} = 91,0 / 102,0$ dB(A) • K = 3,0 dB(A)
Vibration = Sägen von Holz 2,5 m/s² • K = 1,5 m/s²

TECHNISCHE DATEN DCS572NT-XJ

Akku-Technologie	alle 18 Volt XR und XR FLEXVOLT Akkus
Leerlaufdrehzahl	5.500 min ⁻¹
Neigungseinstellung	57°
Max. Schnitttiefe bei 90° / 45°	58 / 44 mm
Max. Schnitttiefe mit Führungsschiene bei 90° / 45°	54 / 40 mm
Sägeblattmasse	184 x 16 mm
Gewicht (mit 2 / 5 Ah Akku)	3,4 / 3,6 kg
Lieferumfang	24 Zahn HM-Sägeblatt, Parallelanschlag, AirLock Absaug-Adapter, T STAK™-Box VI, ohne Akku und Ladegerät

AKKU-HANDKREISSÄGEN & HANDKREISSÄGEN-ZUBEHÖR

18 Volt Akku-Handkreissäge (64 mm)



- Elektronische Motorbremse und Verriegelungsschalter
- Vielseitig einsetzbar durch präzise, schnelle und werkzeuglose Einstellung der Schnitttiefe sowie der Neigungswinkel über exakte Skalierungen und Fixrasten bei 22,5° und 45°
- Schneller Sägeblattwechsel durch Spindelarrretierung
- Getriebegehäuse und Schutzhaube aus hochwertigem Aluminium-Druckguss
- Im Frontbereich gekürzte Schutzhaube sowie integrierte LED und Blasvorrichtung erlauben selbst bei schlechten Lichtverhältnissen uneingeschränkten Blick auf den Anriss

Emissionswerte:

$L_{PA} / L_{WA} = 91,0 / 102,0$ dB(A) • K = 3,0 dB(A)
Vibration = Sägen von Holz 2,5 m/s² • K = 1,5 m/s²

18 Volt Akku-Handkreissäge (64 mm)



- Deutliche Leistungssteigerung beim Einsatz von XR FLEXVOLT Akkus
- Vielseitig einsetzbar durch präzise, schnelle und werkzeuglose Einstellung der Schnitttiefe sowie der Neigungswinkel über exakte Skalierungen und Fixrasten bei 22,5° und 45°
- Schneller Sägeblattwechsel durch Spindelarrretierung
- Getriebegehäuse und Schutzhaube aus hochwertigem Aluminium-Druckguss
- Im Frontbereich gekürzte Schutzhaube, integrierte LED und Blasvorrichtung ermöglichen eine freie Sicht auf den Anriss

Emissionswerte:

$L_{PA} / L_{WA} = 89,0 / 100,0$ dB(A) • K = 3,0 dB(A)
Vibration = Sägen von Holz 2,8 m/s²
K = 1,5 m/s²

TECHNISCHE DATEN DCS570NT-XJ

Akku-Technologie	alle 18 Volt XR und XR FLEXVOLT Akkus
Leerlaufdrehzahl	5.500 min ⁻¹
Neigungseinstellung	50°
Max. Schnitttiefe bei 90° / 45°	64 / 57 mm
Sägeblattmasse	184 x 16 mm
Gewicht (mit 2 / 5 Ah Akku)	3,4 / 3,6 kg
Lieferumfang	24-Zahn HM Sägeblatt, AirLock Absaug-Adapter T STAK™-Box VI, ohne Akku und Ladegerät

TECHNISCHE DATEN DCS573H2T-QW DCS573NT-XJ

Akku-Technologie	alle 18 Volt XR und XR FLEXVOLT Akkus
Leerlaufdrehzahl	5.500 min ⁻¹
Neigungseinstellung	57°
Max. Schnitttiefe bei 90° / 45°	67 / 51 mm
Sägeblattmasse	190 x 30 mm
Gewicht (mit 5 Ah bzw. POWERSTACK Akku)	3,8 kg
Gewicht (mit 5 Ah / 108 Wh Akku)	3,7 / 4,1 kg
Lieferumfang	2x 5 Ah POWERSTACK Akku, System-Schnellladegerät, 24 Zahn HM-Sägeblatt, Parallelanschlag, AirLock Absaug-Adapter, T STAK™-Box VI

wie H2T-Version, aber ohne Akkus und Ladegerät

Führungsschienen und -zubehör passend für: DCS572, DCS576 (ab Seite 56), DCS579, DCS520 (ab Seite 87), DWE576, DWS520 (ab Seite 144)

Artikel-Nummer	Beschreibung
DWS5021-XJ	1.000 mm Führungsschiene
DWS5022-XJ	1.500 mm Führungsschiene
DWS5023-XJ	2.600 mm Führungsschiene
DWS5025-XJ	Tasche für 1.000 und 1.500 mm Führungsschienen
DWS5026-XJ	1 Paar Führungsschienen-Schnellspanner
DWS5029-XJ	3 m Ersatz-Splitterschutz
DWS5030-XJ	5 m Ersatz-Gleitbelag
DWS5032-XJ	3 m Ersatz-Haftunterlage
DE6292-XJ	Führungsschienen-Verbindungsstück

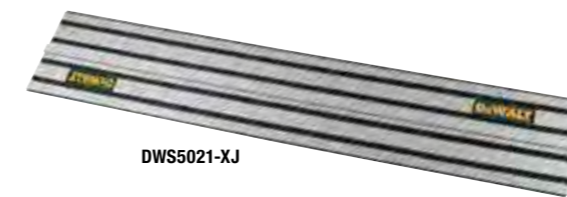

ZUBEHÖRE NASS- & TROCKENSAUGER IM KAPITEL ABSAUGSYSTEME
(siehe Seite 166)

AKKU-PANEELSÄGE, -HOBEL, -HOBEL-ZUBEHÖR & AKKU-FRÄSE

18 Volt Akku-Paneelsäge (184 mm)



- Kompakt und robust, lüftergekühlter Motor mit ausreichend Leistungsreserven
- Lange Akku-Laufzeit mit ausreichend Kapazität für bis zu 250 Schnitte 75 x 50 mm Weichholz (mit 18 Volt / 5 Ah Akku)
- Patentierte XPS-Schnittlinienanzeige
- Servicefreundlich durch austauschbare Kohlebürsten

Emissionswerte:

$L_{pa} / L_{wa} = 88,8 / 93,0$ dB(A) • K = 2,0 dB(A)
Vibration = Holzschnitt $\leq 2,5$ m/s² • K = 1,5 m/s²



TECHNISCHE DATEN DCS365N-XJ

Akku-Technologie	alle 18 Volt XR und XR FLEXVOLT Akkus		
Leerlaufdrehzahl	3.750 min ⁻¹		
Gehrungseinstellung	48° (rechts), 48° (links)		
Neigungseinstellung	48° (links)		
Max. Schnittbereich			
bei 90° / 90°	250 x 50 mm	bei 45° / 90°	176 x 50 mm
bei 90° / 45°	250 x 35 mm	bei 45° / 45°	176 x 35 mm
Sägeblattmasse	184 x 16 mm		
Gewicht (mit 2 / 5 Ah Akku)	11,3 / 11,5 kg		
Lieferumfang	40 Zahn HM Sägeblatt, Werkzeugklemme, ohne Akkus und Ladegerät		

18 Volt Akku-Hobel



- Hohe Arbeitsleistung pro Akku-Ladung durch bürstenlose Motortechnologie
- Konstante Motordrehzahl auch unter Last durch elektronische Drehzahlsteuerung
- Besonders grosser Messerwellendurchmesser für höhere Umfangsgeschwindigkeit
- Exakte Tiefeneinstellung in 1/10 mm-Schritten bis zur maximalen Spanabnahme von 2 mm
- Plangefräste Hobelsohle mit V-Nut zum Anfasen sowie Parksuh zum sicheren Absetzen

Zubehör für Akku-Hobel siehe unten

Emissionswerte:

$L_{pa} / L_{wa} = 88,0 / 99,0$ dB(A) • K = 3,0 dB(A)
Vibration $\leq 2,5$ m/s² • K = 1,5 m/s²



TECHNISCHE DATEN DCP580NT-XJ

Akku-Technologie	alle 18 Volt XR und XR FLEXVOLT Akkus		
Leerlaufdrehzahl	15.000 min ⁻¹		
Max. Spantiefe / Falztiefe	2 / 9 mm		
Hobelsohlenlänge	295 mm		
Messerwellenbreite / Messerwellen-Ø	82 / 48 mm		
Gewicht (mit 2 / 5 Ah Akku)	2,9 / 3,1 kg		
Lieferumfang	2 Sätze HM Streifen-Wendemesser, Parallelanschlag, AirLock Absaug-Adapter, T STAK™-Box VI, ohne Akkus und Ladegerät		

Zubehör Hobel passend für: DWE680, D26500 (siehe ab Seite 163), DCP580 (siehe oben)

Artikel-Nummer	Beschreibung
DWV9390-XJ	Spänefangsack für Akku-Hobel DCP580
DT3905-QZ	1 Paar HSS Hobel-Wendemesser für DW680, DW680K, D26500, D26500K, DCP580
DT3906-QZ	1 Paar HM Hobel-Wendemesser für DW680, DW680K, D26500, D26500K, DCP580



DT3905-QZ

18 Volt Akku-Lamellendübelfräse



- Präzise Zahnstangenführung garantiert exakte, vertikale Justierung und Ausrichtung des Parallelenschlages
- Einstellbare Fixrasten für Lamellendübel 0, 10, 20 mm und maximale Frästiefe sowie Feinjustierung für höchste Genauigkeit
- Höhenverstellbarer und von 0° bis 90° justierbarer Gehrungsanschlag
- Versenkbarer Anti-Rutschvorrichtung, achtfache Anrissmarkierung und Anschlag mit Sichtfenster für präzises Arbeiten
- Spindelarrretierung für einfachen Fräserwechsel
- AirLock-Adapter für staubarmes Arbeiten

Emissionswerte:

$L_{pa} / L_{wa} = 95,0 / 84,0$ dB(A) • K = 3,0 dB(A)
Triaxiale Vibration = 1,5 m/s² • K = 1,5 m/s²



TECHNISCHE DATEN DCW682NT-XJ

Akku-Technologie	alle 18 Volt XR und XR FLEXVOLT Akkus		
Leerlaufdrehzahl	9.000 min ⁻¹		
Max. Fräs-Ø	102 mm		
Max. Frästiefe	20 mm		
Gehrungseinstellung	0–90°		
Nutbreite	4 mm		
Gewicht (mit 2 / 5 Ah Akku)	2,9 / 3,1 kg		
Lieferumfang	HM-Nutfräser (4 mm), Spänefangsack, Montagewerkzeug, Absaug-Adapter, T STAK™-Box		

AKKU-FRÄSE, -MULTI-TOOL & -STABSAUGER

18 Volt Akku-Kombifräse



- Leistungsstarke Akku-Kombifräse, einsetzbar als Ober- und Kantenträse
- Elektronische Drehzahlregulierung mit Drehzahl-Konstanthaltung für materialspezifische Arbeiten
- 2-Säulen-Fräskorb und Kantenträseinheit jeweils mit exakter Frästiefeneinstellung
- 5-stufiger Revolveranschlag für Serienfräsungen
- Spindelarrretierung für schnellen Fräserwechsel
- Spezielle Kantenträsgrundplatte für exakte Arbeitsergebnisse

Führungshülsen und Spannangen siehe Seite 162

Emissionswerte:

$L_{pa} / L_{wa} = 78,0 / 89,0$ dB(A) • K = 2,4 dB(A)
Vibration = Fräsen von Holz 7,0 m/s² • K = 3,0 m/s²



TECHNISCHE DATEN DCW604NT-XJ

Akku-Technologie	alle 18 Volt XR und XR FLEXVOLT Akkus		
Leerlaufdrehzahl	16.000–25.500 min ⁻¹		
Max. Fräs-Ø	36 mm		
Fräskorbhub	55 mm		
Werkzeugaufnahme	6–8 mm		
Gewicht (mit Fräskorb und 2 / 5 Ah Akku)	3,3 / 3,5 kg		
Lieferumfang	2 x Parallelanschlag und 2 x Absaugvorrichtung (jeweils für Tauch- und Kantenträseinheit), 8 mm Spannange, 17 mm Führungshülse, Zentrierstift, Montagewerkzeug, T STAK™-Box VI, ohne Akkus und Ladegerät		

18 Volt Oszillierendes Akku-Multi-Tool



- 3-stufiger Einstellbereich der Oszillationen
- Gross dimensionierter und variabler Dual-Griff mit integriertem Gasgebeschalter
- Sehr schneller und werkzeugloser Zubehörwechsel
- Kombierter Tiefen- und Seitenanschlag ermöglicht hohe Schnittpräzision, auch bei feinen Detailarbeiten
- Serienmässig mit 29-teiligem Zubehör-Set mit breiter Auswahl für die wichtigsten Schleif- und Säge-Anwendungen
- Multifit-Adapter erlaubt die Verwendung von Zubehöerteilen anderer Marken-Hersteller

Zubehör ab Seite 315

Emissionswerte:

$L_{pa} / L_{wa} = 79,0 / 89,0$ dB(A) • K = 3,0 dB(A)
Vibration = 10,5 m/s² • K = 1,5 m/s²



TECHNISCHE DATEN DCS356NT-XJ

Akku-Technologie	alle 18 Volt XR und XR FLEXVOLT Akkus		
Oszillation	0–13.000 / 16.000 / 20.000 min ⁻¹		
Oszillationswinkel	3,2° bzw. 1,6° (links u. rechts)		
Gewicht (mit 2 / 5 Ah Akku)	1,5 / 1,7 kg		
Lieferumfang	Kombinierter Tiefen- und Seitenanschlag, Multifit-Zubehöradapter, AirLock Absaug-Adapter, Montagewerkzeug, T STAK™-Box II, 29-tlg. Zubehör-Set mit: je 1 x Sägeblatt für Holz / Holz mit Nägeln (40 Zahn / 31 x 43 mm), 1 x Schleifplatte, je 8 x Schleifpapier (K60 / K120), 9 x Schleifpapier (K240), 1 x fester Spachtel, ohne Akkus und Ladegerät		

18 Volt L-Klasse Akku-Stabsauger



- Zertifizierter L-Klasse-Sauger zum Absaugen von Weichholzstäuben
- Austauschbarer und waschbarer HEPA-Filter fängt 99,97 % aller Staubpartikel ab einer Grösse von 0,3 Mikron
- Einfache und schnelle Reinigung des Auffangbehälters
- Leistungsstarke, hellweisse LED-Leuchte mit optimal ausgerichtetem Lichtkegel
- Umfangreiches Zubehörpaket
- Laufzeit von bis zu 22 Minuten mit einem 18 Volt / 5 Ah Akku

Emissionswerte:

$L_{pa} / L_{wa} = 75,0 / 87,0$ dB(A) • K = 2,0 dB(A)
Triaxiale Vibration = 2,5 m/s² • K = 0,5 m/s²



TECHNISCHE DATEN DCV501LN-XJ

Akku-Technologie	alle 18 Volt XR und XR FLEXVOLT Akkus		
Staubklasse	L		
Max. Luftdurchsatz	1.302 l/min.		
Behältervolumen	0,75 l		
Laufzeit pro Akku-Ladung	22 Min. (bei 18 Volt 5 Ah)		
Gewicht (mit 2 / 5 Ah Akku)	1,9 / 2,1 kg		
Lieferumfang	Metall-Gürtelhaken, Tragetasche, HEPA-Filter, Verlängerungsrohr, Verlängerungsschlauch, Bodendüse, Fugendüse, Polsterdüse, Saugpinsel		

STABSAUGER-ZUBEHÖR (siehe Seite 174)



AKKU-HANDSAUGER, -UNIVERSALABSAUGUNG & AKKU- UND NETZ-ABSAUGSYSTEM

18 Volt Akku-Handsauger



- Robuster und leistungsstarker Akku-Handsauger zum Reinigen von Arbeitsplätzen, Werkzeugen und Montagefahrzeugen etc.
- Perfekte Handhabung durch kompakte und leichte Bauweise sowie ergonomisch gummierten Griff
- Flexibler und bequemer Einsatz durch langlebigen, tritt- und knickfesten sowie auf 1 Meter ausziehbaren Saugschlauch
- Schnell und einfach zu entleerer Staubbehälter mit einer Kapazität von 1,9 Liter
- Auswaschbarer HEPA-Hochleistungsfilter filtert 99,7% aller Staubpartikel ab einer Grösse von 0,3 Mikron (Ersatzteil-Nr: 100 2089-00)

Emissionswerte:

$L_{PA} / L_{WA} = 76,0 / 87,0$ dB(A) • K = 1,5 dB(A)
Vibration = < 2,5 m/s² • K = 1,5 m/s²

TECHNISCHE DATEN DCV517H-XJ

Akku-Technologie	alle 18 Volt XR und XR FLEXVOLT Akkus	
Max. Unterdruck	50 mbar	
Saugleistung	954 l/min.	
Behältervolumen	1,9 l	
Saugschlauch-Länge	1 m	
Saugschlauch-Ø	32 mm	
Laufzeit pro Akku-Ladung	12 Min. (bei 2 Ah) / 30 Min. (bei 5 Ah)	
Gewicht (mit 2 / 5 Ah Akku)	2,2 / 2,4 kg	
Lieferumfang	Saugschlauch (1 Meter, tritt- und knickfest), Filter, ohne Akkus und Ladegerät	

Mobile 18 Volt Akku-Universalabsaugung



- Extrem kompakte und leichte Akku-Universalabsaugung mit HEPA-Filter, ideal für Arbeiten bei beengten Platzverhältnissen
- Optimiert für SDS-plus® Bohrhämmer und Maschinen für die handgeführte Holzbearbeitung
- Einfacher Transport und bequeme Anwendung durch Schultergurt oder Metall-Gürtelhaken
- Bis zu 14 Minuten Laufzeit (bei Einsatz eines 18 Volt / 2 Ah Akkus)
- Universalaufnahme, auch für Wettbewerbsmaschinen geeignet

Emissionswerte:

$L_{PA} / L_{WA} = 66,0 / 82,0$ dB(A) • K = 1,5 dB(A)

TECHNISCHE DATEN DWH161D1-QW DWH161N-XJ

Akku-Technologie	alle 18 Volt XR und XR FLEXVOLT Akkus	
Akku	18 Volt / 2 Ah	
Max. Unterdruck	95 mbar	
Saugleistung	540 l/min.	
Behältervolumen	0,21 l	
Saugschlauch-Länge	1 m	
Saugschlauch-Ø	32 mm	
Gewicht (mit 2 Ah Akku)	2,1 kg	
Lieferumfang	Flexibler Saugschlauch (anti-statisch), Filterbox, inkl. HEPA-Filter, Akku, System-Schnellladegerät, Fugendüse, Schultergurt, Metall-Gürtelhaken, T STAK™-Box	wie D1-Version, aber ohne Akku, Ladegerät, Fugendüse und T STAK™-Box

18 Volt Akku- und Netz- / Nass- und Trockensauger



- Stromversorgung über 230 Volt Netzanschluss oder alle DEWALT XR Akkus von 14,4 bis 54 Volt
- Einsetzbar als Nass- und Trockensauger
- Zertifizierter L-Klasse-Sauger zum Absaugen von Weichholzstäuben
- Mit Saug- und Blausvorrichtung
- Auswaschbarer Hochleistungsfilter fängt 99,7% aller Staubpartikel ab einer Grösse von 0,3 Mikron
- Integriertes Depot für Kabel, Schlauch, Fugen- und Bodendüse
- Langlebiger tritt- und knickfester 32 mm Saugschlauch mit 2 m Länge

Emissionswerte:

$L_{PA} / L_{WA} = 76,0 / 87,0$ dB(A) • K = 3,0 dB(A)
Vibration = 0,6 m/s² • K = 1,5 m/s²

TECHNISCHE DATEN DCV584L-QW

Stromversorgung	230 Volt oder DEWALT XR Akku (14,4 und 18 Volt) bzw. XR FLEXVOLT Akku	
Aufnahmeleistung	300 Watt (bei 230 Volt)	
Saugleistung	954 l/min.	
Schutzklasse	IPX4	
Behältervolumen	7,5 Liter	
Gewicht (mit 2 / 5 Ah Akku)	5,2 / 5,4 kg	
Lieferumfang	Saugschlauch, Fugendüse, Bodendüse, HEPA-Hochleistungsfilter (DCV5801H), AirLock Absaug-Adapter (DWV9000), ohne Akkus und Ladegerät	

AKKU-TROCKENBAUSCHLEIFER, -FETTPRESSE, -KARTUSCHENPISTOLE & ZUBEHÖR

18 Volt Akku-Trockenbauschleifer

Neu mit Transporttasche



- Direkte Antriebseinheit im Schleifkopf für längere Haltbarkeit durch Vermeidung von mechanischen Schwachstellen
- Variable Geschwindigkeitskontrolle für material- und anwendungsgerechtes Arbeiten
- WIRELESS TOOL CONTROL (WTC) für automatisches, kabelloses Einschalten des Saugers (DCV586MK-XJ)
- Ausziehbarer Teleskopschaft für einfaches Einstellen der Arbeitslänge – auch mit Handschuhen
- Klettfix-Schleifmittelaufnahme für schnellen und einfachen Wechsel des Schleifmittels
- Schlankes Design für besseren Zugang in beengten Arbeitsbereichen
- Geräuscharmes Design

Emissionswerte:

$L_{PA} / L_{WA} = 77,0 / 88,0$ dB(A) • K = 3,0 dB(A)
Vibration = < 2,5 m/s² • K = 1,5 m/s²



18 Volt Akku-Fettpresse



- Extrem kräftige Fettpresse für leichtes und gleichmässiges Abschmieren von Fahrzeugen und Maschinen
- Unproblematischer Einsatz auch bei verstopften Schmier nipples durch sehr hohen Arbeitsdruck
- Leicht bedienbares Entlüftungsventil garantiert einen gleichmässigen Arbeitsdruck und -fortschritt
- Innovativer Filter verhindert Eindringen von Schmutz in den Pumpen-Mechanismus
- Problemloser Einsatz von Kartuschen bzw. leichtes Befüllen aus Gebinden

Emissionswerte:

$L_{PA} / L_{WA} = 76,0 / 87,0$ dB(A) • K = 3,0 dB(A)
Vibration = < 2,5 m/s² • K = 1,5 m/s²



18 Volt Akku-Kartuschenpistole



- Hoher Auspressdruck für zähflüssige Kleb- und Dichtstoffe bei niedrigen Temperaturen
- Universell einsetzbar mit Folienbeutel oder Kartuschen
- Exakte Voreinstellung der Auspressgeschwindigkeit und -menge
- Sicherer Einsatz durch sofortige, manuelle Druckkolben-Entriegelung
- Vollmetall-Getriebe für lange Lebensdauer
- Kein nachträgliches Auslaufen durch automatischen Rücklauf der Vorschubstange

Emissionswerte:

$L_{PA} / L_{WA} = 66,0 / 77,0$ dB(A), K = 5,0 dB(A)
Vibration = < 2,5 m/s², K = 1,5 m/s²



Zubehör für 18 Volt Akku-Kartuschenpistole DCE581NK-XJ

Artikel-Nummer Beschreibung

DC5404-XJ Auspressdüsen, 25 Stück

DCE5801-XJ Auspressrohr-Umbauset für Kartuschenpistolen (bestehend aus Acryl-Auspressrohr für 600 ml-Folienbeutel, Vorschubstange, Montage-Set)



AKKU-NAGLER & ZUBEHÖR

18 Volt Akku-Stauchkopfnagler (64 mm)



- Hohe Einschlagenergie für 1,6 mm-Stift- bzw. Stauchkopfnägel bis 64 mm Länge
- Einzel- oder Dauerauslösung, ideal auch für Serienbefestigungen
- Stellrad für werkzeuglose Tiefeneinstellung
- Sicherheitsschalter verhindert unbeabsichtigtes Auslösen
- Problemloser Einsatz auch bei niedrigen Temperaturen durch innovatives Antriebssystem
- Robustes, verwindungssteifes gerades Magazin
- Niedrige Vibrationen, geringe Geräuschentwicklung und ergonomisch gummierter Griffbereich
- Schnelle Magazinbefüllung sowie einfaches Entfernen verklemmter Nägel im Schusskanal

Emissionswerte:

$L_{pa} / L_{wa} = 81,0 / 92,0$ dB(A) • K = 3,0 dB(A)
Vibration = $\leq 2,5$ m/s² • K = 1,5 m/s²

TECHNISCHE DATEN DCN662NT-XJ

Akku-Technologie	alle 18 Volt XR und XR FLEXVOLT Akkus	
Nageltyp	Stift- bzw. Stauchkopfnägel	
Nagellänge	32–64 mm	
Nagel-Ø	1,6 mm	
Magazinwinkel	0°	
Magazinkapazität	110 Nägel	
Einschlagenergie	48 Joule	
Gewicht (mit 2 / 5 Ah Akku)	2,8 / 3,0 kg	
Lieferumfang	Gürtelhaken, T STAK™-Box VI, ohne Akkus und Ladegerät	

18 Volt Akku-Nagler (90 mm)



DCF692P2



- Einschlagenergie in 2 Stufen für materialgerechte und nagelspezifische Arbeiten einstellbar
- Mit Einzel- oder Dauerauslösung einsetzbar, ideal auch für Serienbefestigungen
- Werkzeuglose Tiefeneinstellung über Stellrad
- Sicherheitsschalter verhindert unbeabsichtigtes Auslösen
- Profilierte Kontaktspitze für sicheres Ansetzen
- Problemloser Einsatz auch bei niedrigen Temperaturen durch innovatives Antriebssystem

Emissionswerte:

$L_{pa} / L_{wa} = 84,0 / 95,0$ dB(A) • K = 3,0 dB(A)
Vibration = 3,8 m/s² • K = 1,5 m/s²

TECHNISCHE DATEN DCN692P2-QW DCN692N-XJ

Akku-Technologie	alle 18 Volt XR und XR FLEXVOLT Akkus	
Akku	18 Volt / 5 Ah	
Nageltyp	D-Kopf und aussenmittiger Rundkopf	
Nagellänge	50–90 mm (Weichholz), 50–63 mm (Hartholz)	
Nagel-Ø	2,8–3,3 mm	
Magazinwinkel	30–34°	
Magazinkapazität	55 Nägel	
Gewicht (mit 2 / 5 Ah Akku)	4,0 / 4,2 kg	
Lieferumfang	2 Akkus, System-Schnellladegerät, Transportkoffer	wie P2-Version, aber ohne Akkus, Ladegerät und Transportkoffer

18 Volt Akku-Nagler (90 mm)



Baugleich mit DCN692P2-QW, aber Einzelauslösung mit Sicherungsfolge (anstelle Kontaktauslösung)

Emissionswerte:

$L_{pa} / L_{wa} = 84,0 / 95,0$ dB(A) • K = 3,0 dB(A)
Vibration = 3,8 m/s² • K = 1,5 m/s²

TECHNISCHE DATEN DCN695P2-QW

Akku-Technologie	alle 18 Volt XR und XR FLEXVOLT Akkus	
Akku	18 Volt / 5 Ah	
Nageltyp	D-Kopf und aussenmittiger Rundkopf	
Nagellänge	50–90 mm (Weichholz), 50–63 mm (Hartholz)	
Nagel-Ø	2,8–3,3 mm	
Magazinwinkel	30–34°	
Magazinkapazität	55 Nägel	
Gewicht (mit 5 Ah Akku)	4,2 kg	
Lieferumfang	2 Akkus, System-Schnellladegerät, Transportkoffer	

Zubehör für 18 Volt Akku-Nagler (90 mm) DCN692P2-QW; DCN692N-XJ; DCN695P2-QW

Artikel-Nummer	Beschreibung
DCN6901-XJ	Ersatz-Rückholfeder-Set (inkl. 2 Distanzhülsen, 2 Unterlegscheiben und 2 Arretierknöpfe)



AKKU-DACHPAPPENNAGLER, -BETONNAGLER, -BETONNAGLER-ZUBEHÖR & AKKU-ANKERNAGLER

18 Volt Akku-Dachpappennagler (45 mm)



- Leistungsstarker Motor für sehr hohe Schussfolge bei Dachpappennägeln bis 45 mm Länge
- Robustes und schnell befüllbares Magazin mit dreifach verstellbarem Magazinboden zur optimalen Anpassung an die jeweilige Nagellänge verhindert Verkanten oder Verkleben der Nägel
- Geringe Betriebs- und Wartungskosten durch reinen Akku-Betrieb
- LED-Indikator mit Warnhinweis bei technischen Problemen oder zu geringer Akku-Kapazität
- Kompakte Abmessungen von 325 x 290 x 123 mm (H x L x T)

Emissionswerte:

$L_{pa} / L_{wa} = 83,0 / 94,0$ dB(A) • K = 3,0 dB(A)
Vibration $\leq 2,5$ m/s² • K = 1,5 m/s²

TECHNISCHE DATEN DCN45RNN-T-XJ

Akku-Technologie	alle 18 Volt XR und XR FLEXVOLT Akkus	
Nageltyp	Coilnagel	
Nagellänge	19–45 mm	
Nagel-Ø	3,05–3,4 mm	
Magazinkapazität	120 Nägel	
Auslösesicherung	Einzelauslösung mit Sicherungsfolge	
Anzahl an Nägeln pro Akku-Ladung (mit 2 bzw. 5 Ah Akku)	500 bzw. 1.250	
Gewicht (mit 2 / 5 Ah Akku)	3,3 / 3,5 kg	
Lieferumfang	Metall-Gürtelhaken, T STAK™-Box VI, ohne Akkus und Ladegerät	

18 Volt Akku-Betonnagler



- Leistungsstarker 18 Volt Akku-Betonnagler, zur Direktmontage auf Betonoberflächen und Baustählen
- Innovative Schwungradtechnologie für höhere Schussfolge, geringeren Verschleiß und weniger Wartungsaufwand
- Geeignet für Nägel mit Längen von 13–57 mm und Durchmesser von 2,6–3,7 mm
- Einschlagenergie in 3 Stufen für materialgerechte und nagelspezifische Arbeiten einstellbar
- Sichere Kontaktauslösung, wahlweise mit Einzelschuss oder Einzelauslösung mit Sicherungsfolge und damit ideal für Serienbefestigungen

Zubehör für Akku-Betonnagler siehe ab Seite 321

Emissionswerte:

$L_{pa} / L_{wa} = 88,5 / 97,5$ dB(A) • K = 3,5 dB(A)
Vibration 2,8 m/s² • K = 1,5 m/s²

TECHNISCHE DATEN DCN890N-XJ

Akku-Technologie	alle 18 Volt XR und XR FLEXVOLT Akkus	
Nageltyp	Beton- & Stahlnägel	
Nagellänge	13–57 mm	
Nagel-Ø	2,6–3,7 mm	
Magazinwinkel	15°	
Magazinkapazität	33 Nägel	
Auslösesicherung	wahlweise mit Einzelschuss oder Einzelauslösung mit Sicherungsfolge	
Gewicht (mit 2 / 5 Ah Akku)	4,6 / 4,8 kg	
Lieferumfang	Trockenbau Kontaktspitze, Nicht-magnetische Kontaktspitze für „Stick E“ Befestigungslösungen mit Plastikclip, Gürtelhaken, ohne Akkus und Ladegerät	

Zubehör für 18 Volt Akku-Betonnagler DCN890N-XJ

Artikel-Nummer	Beschreibung
DCN8901-XJ	Ersatz-Nageltreiber (Einfache Demontage der Endkappe zum schnellen wechseln des Nageltreibers)
DCN8902-XJ	Magnetische Kontaktspitze (Für Befestigungslösungen ohne Plastikclip)
DCN8903-XJ	Nicht-magnetische Kontaktspitze (Für „Stick E“ Befestigungslösungen mit Plastikclip)
DCN8904-XJ	Trockenbau Kontaktspitze
DCN8905-XJ	Verlängerungsstange (Ideal für Deckenarbeiten; 3-teilig zerlegbar für den Transport; Arbeitslänge: 2,10 Meter)

18 Volt Akku-Ankernagler



- Leistungsstarker 18 Volt Akku-Ankernagler, zur schnellen, punktgenauen Befestigung von Metallverbindern
- Spezielle Zentrierspitze für eine sehr genaue Nagelpositionierung
- Präzise und werkzeuglose Tiefeneinstellung
- Einschlagenergie in 2 Stufen für materialgerechte und nagelspezifische Arbeiten einstellbar
- Sichere Kontaktauslösung, wahlweise mit Einzelschuss oder Einzelauslösung mit Sicherungsfolge und damit ideal für Serienbefestigungen

Emissionswerte:

$L_{pa} / L_{wa} = 87,0 / 98,0$ dB(A) • K = 3,0 dB(A)
Vibration = 2,5 m/s² • K = 1,5 m/s²

TECHNISCHE DATEN DCN693N-XJ

Akku-Technologie	alle 18 Volt XR und XR FLEXVOLT Akkus	
Nageltyp	Ankernägel	
Nagellänge	40–60 mm	
Nagel-Ø	3,4–4,0 mm	
Magazinwinkel	33°	
Magazinkapazität	29 Nägel	
Gewicht (mit 2 / 5 Ah Akku)	4,0 / 4,2 kg	
Lieferumfang	Drehbarer Gürtel- / Leiterhaken	

AKKU-HEISSLUFTPISTOLE, -KOMPAKT-KOMPRESSOR, & -VENTILATOR

18 Volt Akku-Heissluftpistole



- Leistungsstarke Akku-Heissluftpistole mit Überlastschutz
- Zwei einstellbare Temperaturen sowie zwei Gebläsestufen für vielseitigen, materialgerechten Einsatz
- Vielseitig einsetzbar durch serienmässige Flächendüse und Reflektordüse
- Sicherheitsschalter verhindert unbeabsichtigtes Einschalten, z.B. während des Transports
- Durch sichere und standfeste Stellfläche sowie arretierbaren Schalter für Dauerbetrieb auch im Stationärbetrieb problemlos einsetzbar
- Seitliche Lüftungsschlitze verhindern im Stationärbetrieb einen Hitzestau im Gehäuseinneren

TECHNISCHE DATEN DCE530N-XJ

Akku-Technologie	alle 18 Volt XR und XR FLEXVOLT Akkus
Betriebstemperatur	290° / 530°
Luftdurchsatz	109 / 190 Liter
Gewicht (mit 2 / 5 Ah Akku)	0,9 / 1,1 kg
Lieferumfang	Flächendüse, Reflektordüse, ohne Akkus und Ladegerät



18 Volt Akku- und Netz-Kompakt-Kompressor



- Leistungsstarker Akku-Kompressor zum Aufpumpen und Absaugen von Luft für den universellen Einsatz
- Hohe Luftdruckleistung z. B. zum Aufpumpen von Auto- und Fahrradreifen
- Hohe Luftmengenleistung zum Abpumpen von Schlauchbooten, Luftkissen, Matratzen etc.
- Luftdruckeinstellung mit automatischer Selbstabschaltung, Luftdruck im Display ablesbar
- Robustes Gehäuse mit Schutzbügel und Tragegriff mit LED-Arbeitslicht

TECHNISCHE DATEN DCC018N-XJ

Akku-Technologie	alle 18 Volt XR und XR FLEXVOLT Akkus
Max. Luftdruck	11 bar
Pumpleistung	bei 2,4 bar: 14,7 l/min.
Max. Abweichung der Luftdruckanzeige	+/- 0,15 bar
Länge Hochdruck-/Volumenschlauch	65 / 45 cm
Gewicht (mit 2 / 5 Ah Akku)	2,9 / 3,1 kg
Lieferumfang	Hochdruck- und Volumenschlauch, 1 Satz Ventilaufsätze und Adapter, Anschlusskabel für Zigarettenanzünder, ohne Akkus und Ladegerät



18 Volt Akku-Ventilator



- Praktischer, effizient arbeitender und vielseitig einsetzbarer Akku-Ventilator, aufgrund kompakter Abmessungen optimal geeignet auch für die Montage
- Leistungsstarkes Gebläse garantiert effektive Kühlung
- Individuell einstellbare Kühlfrüchtigung durch Einstellung des Neigungswinkels im 180°-Radius
- Stufenlose Drehzahlregulierung gewährleistet eine individuell einstellbare Kühlleistung
- Sehr hohe Laufzeit pro Akku-Ladung
- Praktische Aufhängemechanik für sichere Wandmontage
- Hohe Standsicherheit durch rutschfeste Standschienen sowie tiefen Schwerpunkt und reduziertes Verletzungsrisiko durch engmaschiges Kunststoffgitter

TECHNISCHE DATEN DCE512N-XJ

Akku-Technologie	alle 18 Volt XR und XR FLEXVOLT Akkus
Lüfterdrehzahl	0–3.000 min ⁻¹
Max. Luftvolumen	28 m ³ / m
Lüfterdurchmesser	176 mm
Neigungswinkel-Einstellbereich	180°
Laufzeit pro Akku-Ladung (mit 18 Volt / 5 Ah Akku)	4 Stunden
Gewicht (mit 2 / 5 Ah Akku)	2,9 / 3,1 kg
Lieferumfang	ohne Akkus und Ladegerät



Emissionswerte:
 $L_{PA} / L_{WA} = 84,0 / 95,0$ dB(A) • $K = 3,0$ dB(A)
 Vibration $5,5$ m/s² • $K = 1,9$ m/s²

AKKU-STRAHLER & -LEUCHTEN

18 Volt Akku-LED-Leuchte



- Kompakte Akku-Lampe mit um mehr als 90° vertikal schwenkbaren Lampenkopf
- Effiziente Leuchtausbeute durch leistungsstarke Leuchtmittel
- Kompaktes, stossfestes, aber dennoch leichtes Gehäuse

TECHNISCHE DATEN DCL040-XJ

Akku-Technologie	alle 18 Volt XR und XR FLEXVOLT Akkus
Leuchtstärke	110 Lumen
Leuchtdauer (mit 5 Ah Akku)	ca. 26 Std.
Gewicht (mit 2 / 5 Ah Akku)	0,7 / 0,9 kg
Lieferumfang	ohne Akkus und Ladegerät

18 Volt Akku-LED-Strahler



- Leistungsstarke Akku-Arbeitsleuchte mit hoher Leuchtstärke von 1.000 Lumen und bis zu 400 Meter Leuchtweite
- Mit 4 hellen, weissen LED
- Zweistufige Leuchtstärkeneinstellung
- Drehbarer und in 9 Positionen arretierbarer Lampenkopf
- Hohe Standsicherheit durch niedrigen Schwerpunkt

TECHNISCHE DATEN DCL043-XJ

Akku-Technologie	alle 18 Volt XR und XR FLEXVOLT Akkus
Leuchtstärke	in 1. / 2. Stufe: 120 / 1.000 Lumen
Leuchtdauer (mit 5 Ah Akku)	in 1. / 2. Stufe: 40 / 10 Std.
Gewicht (mit 2 / 5 Ah Akku)	1,0 / 1,2 kg
Lieferumfang	ohne Akkus und Ladegerät



18 Volt Akku-LED-Leuchte



- LED-Leuchte mit 2 einstellbaren Leuchtstufen, Leuchtstärke bis zu 500 Lumen
- Feuchtigkeitsgeschütztes (IP54) und stossfestes Gehäuse mit praktischem Aufhängehaken
- Optimale Ausrichtung des Lichtstrahls durch 9-fach bzw. um 144° verstellbaren Lampenkopf
- Standfeste und sichere Positionierung durch niedrigen Schwerpunkt

TECHNISCHE DATEN DCL050-XJ

Akku-Technologie	alle 18 Volt XR und XR FLEXVOLT Akkus
Leuchtstärke	in 1. / 2. Stufe: 300 / 1.000 Lumen
Leuchtdauer (mit 5 Ah Akku)	in 1. / 2. Stufe: 12 Std. / 6 Std.
Gewicht (mit 2 / 5 Ah Akku)	1,1 / 1,3 kg
Lieferumfang	ohne Akkus und Ladegerät



18 Volt Akku-LED-Baustellenleuchte



- Dreistufige Lichtstärkeneinstellung
- Sehr warmes Licht mit bis zu 4.000 Kelvin reduziert Blendungsgefahr bei direktem Blick in die LED
- Robuster Multi-Positionsgriff für einfachen Transport sowie für Lampenpositionierung in jedem gewünschten Strahlungswinkel, stufenlos verstellbar
- Optimal geeignet für den harten Baustelleneinsatz durch sehr robustes Kunstglas und massives Gehäuse
- Problemloser Langzeiteinsatz durch sehr hohe Leuchtdauer von bis zu 20 Std. pro Akku-Ladung (bei Einsatz eines 18 Volt / 5 Ah XR Akkus)
- Praktische Stativaufnahme mit 1/4" und 5/8" für uneingeschränkte und grossflächige Umgebungsbeleuchtung
- Einsetzbar mit allen 10,8 bis 18 Volt XR sowie XR FLEXVOLT Akkus in jeder Ah-Klasse (nicht im Lieferumfang)

TECHNISCHE DATEN DCL077-XJ

Akku-Technologie	alle 10,8 bis 18 Volt XR sowie XR FLEXVOLT Akkus
Leuchtstärke	500 / 1.000 / 2.000 Lumen
Farbtemperatur	3.500–4.000 K
Leuchtdauer (bei hoher / mittlerer / niedrigerer Leuchtstärkeneinstellung) mit 18 Volt / 5 Ah Akku	ca. 6 / 10 / 20 Std.
Stativaufnahme	1/4" und 3/8"
Gewicht (mit 2 / 5 Ah Akku)	1,7 / 2,0 kg
Lieferumfang	ohne Akkus und Ladegerät



AKKU-LEUCHTE, -STRAHLER & -LUFTBESEN

18 / 12 Volt LED-Automotive und Universal-Leuchte

- Leistungsstarke Akku-Leuchte mit hoher Lichtintensität, optimal einsetzbar im Automotive- bzw. KFZ-Bereich, aber auch vielseitig für andere Anwendungen geeignet
- Zweistufige Lichtstärkeneinstellung mit 800 und 1.650 Lumen und damit ideal, um den gesamten Motorbereich für jede Arbeit auszuleuchten
- Sicherer Halt an der Unterseite der Motorhaube durch 2 grossdimensionierte, jeweils um 180° drehbare Fixierungshaken mit Gummierung, um Beschädigungen an der Motorhaube zu verhindern
- Fixierungshaken über federunterstützte Teleskope bis 1,9 Meter ausziehbar und damit individuell, exakt und sicher an nahezu jeder Motorhaubenbreite anpassbar
- Komplette Lampenkonstruktion für einfachen Transport und platzsparende Deponierung mittig zusammenklappbar



DCL045-XJ

Akku-Technologie	alle 12 bzw. 10,8 und 18 Volt XR sowie XR FLEXVOLT Akkus jeder Ah-Klasse
Leuchtstärke	800 / 1.650 Lumen
Farbtemperatur	5.000 K
Leuchtdauer (bei hoher / niedrigerer Leuchtstärkeneinstellung)	
mit 18 Volt / 2 Ah Akku	ca. 2,5 / 5 Std.
mit 18 Volt / 5 Ah Akku	ca. 6 / 12 Std.
mit 162 Wh FLEXVOLT Akku	ca. 11 / 22 Std.
Ausziehbereich	1,3 bis 1,9 Meter
Gewicht (18 Volt Akku mit 2 / 5 Ah)	2,9 / 3,1 kg

18 Volt Akku-LED-Baustellenleuchte



- Extrem leistungsstarke Akku-Leuchte mit sehr hoher Leuchtstärke, ca. 50% heller als vergleichbare 500 Watt Halogenlampe
- Dreistufige Leuchtstärkeneinstellung
- Spezielle Oberflächenstruktur der Leuchtkuppel ermöglicht ein gleichmässiges Ausleuchten des Arbeitsbereichs
- Integrierter Wandhaken und 5/8"-Stativaufnahme
- Robuste Leuchtkuppel und massiver Schutzkäfig
- „Tool Connect“-App kompatibel – Steuerung über Handy via Bluetooth



DCL074-XJ

Akku-Technologie	alle 18 Volt XR und XR FLEXVOLT Akkus
Leuchtstärke	1.500 / 3.200 / 5.000 Lumen
Farbtemperatur	4.000 K
Leuchtdauer (bei hoher / mittlerer / niedrigerer Leuchtstärkeneinstellung)	
– mit 18 Volt / 5 Ah Akku	ca. 2,5 / 4,5 / 8,5 Std.
– mit 108 Wh FLEXVOLT Akku	ca. 3 / 5 / 10 Std.
– mit 162 Wh FLEXVOLT Akku	ca. 5 / 7,5 / 15 Std.
Gewicht (mit 2 / 5 Ah Akku)	4,2 / 4,4 kg
Lieferumfang	ohne Akkus und Ladegerät

18 Volt Akku-LED-Baustellenstrahler



- Extrem leistungsstarker Akku-Strahler mit sehr hoher Leuchtstärke, ca. 30% heller als vergleichbare 500 Watt Halogenlampe
- Dreistufige Lichtstärkeneinstellung
- Hohe Leuchtdauer von über 15 Stunden mit 54 Volt XR FLEXVOLT 162 Wh Akku
- LED-Reflektor um 240° drehbar und 200° neigbar
- Robuste Stativ-Konstruktion mit niedrigem Schwerpunkt und integrierter Akku-Aufnahme, auf 2,20 Meter ausziehbar
- Geringes Transportmass (1 m) und integrierter Handgriff
- LED-Reflektor während des Transports geschützt im Stativegehäuse integriert
- Staub- und feuchtigkeitsgeschützte Konstruktion, ideal für den Einsatz im Aussenbereich



DCL079-XJ

Akku-Technologie	alle 18 Volt XR und XR FLEXVOLT Akkus
Leuchtstärke	1.000 / 1.800 / 3.000 Lumen
Farbtemperatur	4.000 K
Leuchtdauer (bei hoher / mittlerer / niedrigerer Leuchtstärkeneinstellung)	
– mit 18 Volt / 5 Ah XR Akku	2,8 / 5,6 / 8,7 Std.
– mit 108 Wh FLEXVOLT Akku (bei 6 Ah)	3,4 / 6,7 / 5,6 Std.
– mit 162 Wh FLEXVOLT Akku (bei 9 Ah)	5,1 / 10,1 / 15,6 Std.
Max. Auszugshöhe / Transportlänge	2,20 / 1,00 Meter
Gewicht (mit 2 / 5 Ah Akku)	7,8 / 8,0 kg
Lieferumfang	ohne Akkus und Ladegerät

18 Volt Akku-Luftbesen



- Zum Reinigen von Arbeitsplätzen, Werkzeugen und Montagefahrzeugen, aber auch zum Ausblasen von Mauerfugen, Bohrlöchern, etc.
- Effektiver Wirkungsgrad durch hohe Luftgeschwindigkeit und effizientem Luftdurchsatz
- 3-Stufen-Schalter mit elektronischer Luftgeschwindigkeitsregulierung
- Kompakte und leichte Bauweise sowie ergonomisch gummierte Griffbereiche
- Sicherheitsschalter mit Arretierung für Dauereinsatz
- Ausbaubar und erweiterter Einsatz durch serienmässiges Zubehör



Emissionswerte:
 $L_{PA} / L_{WA} = 85,0 / 96,0 \text{ dB(A)} \bullet K = 3,0 \text{ dB(A)}$
 Vibration $\leq 2,5 \text{ m/s}^2 \bullet K = 1,5 \text{ m/s}^2$

TECHNISCHE DATEN DCV100-XJ

Akku-Technologie	alle 18 Volt XR und XR FLEXVOLT Akkus
Lüfterdrehzahl	0–18.000 min ⁻¹
Max. Luftgeschwindigkeit	290 km/h
Max. Luftdurchsatz / Strömungsrate	168 m ³ /h
Laufzeit pro Akku-Ladung (mit 18 Volt / 5 Ah Akku)	18 Min. bei maximaler bzw. 60 Min. bei minimaler Geschwindigkeit
Gewicht (mit 2 / 5 Ah Akku)	1,7 / 1,9 kg
Lieferumfang	Blasrohr (Länge: 220 mm), Blasrohrverlängerung (Länge: 214 mm), Adapter zum Aufblasen mit Luft bzw. zum Ansaugen von Luft, ohne Akkus und Ladegerät

AKKU-GEBLÄSE, -ASTSCHERE & ZUBEHÖR & AKKU-KETTENSÄGE

18 Volt Akku-Gebläse



- Innovative Luftführung für eine stärkere Konzentration des Luftstroms (fast 40% höhere Luftgeschwindigkeit als das Vorgängermodell)
- Gross dimensionierter Paddel-Gasbeschalter mit Arretierung zur optimalen Anpassung der Luftgeschwindigkeit und für einfachen Dauerbetrieb
- Ergonomische und ausbalancierte Bauweise für ermüdungsarmes Arbeiten

Emissionswerte:
 $L_{PA} / L_{WA} = 88,0 / 95,0 \text{ dB(A)} \bullet K = 1,7 \text{ dB(A)}$
 Vibration $< 2,5 \text{ m/s}^2 \bullet K = 1,5 \text{ m/s}^2$

TECHNISCHE DATEN DCMBL562N-XJ

Akku-Technologie	alle 18 Volt XR und XR FLEXVOLT Akkus
Luftgeschwindigkeit	0–200 km/h
Max. Luftdurchsatz	768 m ³ /h
Gewicht (mit 2 / 5 Ah Akku)	3,5 / 3,7 kg
Lieferumfang	ohne Akkus und Ladegerät

18 Volt Akku-Astschere



- 38 mm Schnittkapazität – geeignet für Zweige bis zu 32 mm Dicke
- Schneidmesser mit Antihaf-Beschichtung und rostgeschützt
- Mit Sicherheitseinschaltperre und leicht auszulösendem 2. Schalter – sicherer und komfortabler Gebrauch auch bei längeren Einsätzen
- LED-Leuchte und optimal ausgerichteter Lichtkegel
- Einfacher Messerwechsel mit Werkzeug
- Vorderer Handschutz

Emissionswerte:
 $L_{PA} / L_{WA} = 63,0 / 74,0 \text{ dB(A)} \bullet K = 2,2 \text{ dB(A)}$
 Vibration = Äste schneiden $2,5 \text{ m/s}^2 \bullet K = 1,5 \text{ m/s}^2$

TECHNISCHE DATEN DCMPP568N-XJ

Akku-Technologie	alle 18 Volt XR und XR FLEXVOLT Akkus
Max Schnittstärke	38 mm
Gewicht (mit 2 / 5 Ah Akku)	1,7 / 1,9 kg
Lieferumfang	ohne Akkus und Ladegerät



Zubehör für 18 Volt Akku-Astschere DCMPP568N-XJ

Artikel-Nummer Beschreibung

DCMPPRB1-QZ	Ersatzmesser passend für DCMPP568N-XJ
-------------	---------------------------------------

18 Volt Akku-Kettensäge (30 cm)



- 30 cm Schwert und Sägekette
- Motorbremse – stoppt die Kette, wenn der Gasbeschalter nicht mehr betätigt wird
- Automatische Kettenschmierung
- Werkzeugloser Kettenspannung
- Werkzeugloser Öltankverschluss und halbtransparenter Öltank
- Gummierter Handgriff und ergonomische Bauweise für ein ermüdungsarmes Arbeiten

Emissionswerte:
 $L_{PA} / L_{WA} = 76,5 / 96,5 \text{ dB(A)} \bullet K = 3,0 \text{ dB(A)}$
 Vibration = Sägen von Holz $3,5 \text{ m/s}^2 \bullet K = 1,5 \text{ m/s}^2$

TECHNISCHE DATEN DCM565N-XJ

Akku-Technologie	alle 18 Volt XR und XR FLEXVOLT Akkus
Schwertlänge	30 cm
Kettengeschwindigkeit	7,7 m/s
Kettenart	Halbmeissel
Kettenteilung	3/8"
Anzahl Treibglieder / Treibgliedstärke	45 / 1,1 mm
Öltank	115 ml
Gewicht (mit 2 / 5 Ah Akku)	3,7 / 3,9 kg
Lieferumfang	30 cm Schwert und Sägekette, Kettenschutzkächer, ohne Akkus und Ladegerät

AKKU-KETTENSÄGEN-ZUBEHÖR, AKKU-HOCHENTASTER & ZUBEHÖR, AKKU-HECKENSCHERE

Zubehör für 18 Volt Akku-Kettensäge passend für: DCM565

Artikel-Nummer	Beschreibung
DT20665-QZ	Schwert mit Sägekette 30 cm (Kettenart: Halbmeissel, Zahnteilung: 3/8 Zoll, Treibgliedstärke: 1,1 mm, Treibgliederanzahl: 45)
DT20676-QZ	Sägekette 30 cm (Kettenart: Halbmeissel, Zahnteilung: 3/8 Zoll, Treibgliedstärke: 1,1 mm, Treibgliederanzahl: 45)
DT20662-QZ	Kettensägenöl, 1 Liter

18 Volt Akku-Hochtaster



- Bis zu 55 Schnitte (Ø: 100 mm) pro Akkuladung (5 Ah)
- Rückschlagreduzierung und Motorbremse (Kettenstopp in < 1 Sekunde) für sicheres Arbeiten
- Dual-Switch Sicherheits-Gasgebeschalter zum Schutz vor unbeabsichtigtem Einschalten und einfacher Dosierung der Kettengeschwindigkeit
- Metall-Anschlagkralle für einen sicheren Ansatz und lange Haltbarkeit
- Optimierte Ergonomie durch ausbalancierte Bauweise und grossflächige Gummierungen für sicheren Griff und ermüdungsarmes Arbeiten
- Automatische Kettenschmierung und werkzeuglose Kettenspannung für einfachen Betrieb

Emissionswerte:
 $L_{pa} / L_{wa} = 82,0 / 92,0 \text{ dB(A)} \bullet K = 3,0 \text{ dB(A)}$
 Vibration = 1,1 m/s² • K = 1,5 m/s²

TECHNISCHE DATEN DCMPS567N-XJ

Akku-Technologie	alle 18 Volt XR und XR FLEXVOLT Akkus
Schwertlänge	20 cm
Max. Arbeitslänge	3 m
Kettengeschwindigkeit	6,65 m/s
Kettenart	Halbmeissel
Kettenteilung	3/8"
Anzahl Treibglieder / Treibgliedstärke	33 / 1,1 mm
Öltank	115 ml
Gewicht (mit 2 / 5 Ah Akku)	4,3 / 4,5 kg
Lieferumfang	20 cm Schwert und Sägekette, Verlängerung 1 m (steckbar), Schultergurt, ohne Akku und Ladegerät

Zubehör für 18 Volt Akku-Hochtaster passend für: DCMPS567

Artikel-Nummer	Beschreibung
DT20668-QZ	Schwert mit Sägekette 20 cm (Kettenart: Halbmeissel, Zahnteilung: 3/8 Zoll, Treibgliedstärke: 1,1 mm, Treibgliederanzahl: 33)
DT20667-QZ	Sägekette 20 cm (Kettenart: Halbmeissel, Zahnteilung: 3/8 Zoll, Treibgliedstärke: 1,1 mm, Treibgliederanzahl: 33)
DT20662-QZ	Kettensägenöl, 1 Liter



18 Volt Akku-Heckenschere (55 cm)



- Laser-geschliffenes Dual-Action Schwert
- 2-Hand-Sicherheitsschaltung verhindert ein versehentliches Anlaufen
- Elektronischer Messerschnellstopp (< 1 s) und Handschutz
- Bügelhandgriff für hohen Bedienkomfort und optimale Kontrolle

Emissionswerte:
 $L_{pa} / L_{wa} = 80,5 / 98,0 \text{ dB(A)} \bullet K = 6,5 \text{ dB(A)}$
 Vibration = Hecke schneiden 2,0 m/s² • K = 1,5 m/s²

TECHNISCHE DATEN DCMHT563N-XJ

Akku-Technologie	alle 18 Volt XR und XR FLEXVOLT Akkus
Leerlaufhubzahl	0–1.400 min ⁻¹
Schwertlänge	55 cm
Max. Schnittkapazität	25 mm
Gewicht (mit 2 / 5 Ah Akku)	3,9 / 4,1 kg
Lieferumfang	Messerköcher, ohne Akku und Ladegerät

AKKU-STABHECKENSCHERE & -RASENTRIMMER & ZUBEHÖR

18 Volt Akku-Stabheckenschere (55 cm)



- Laser-geschliffenes Dual-Action Schwert
- 2-Hand-Sicherheitsschaltung verhindert ein versehentliches Anlaufen der Maschine
- Elektronischer Messerschnellstopp (< 1 s) und Handschutz für sicheres Arbeiten
- Ergonomische, leichte Bauweise mit optimiertem Geräteschwerpunkt
- Einstellbarer Schnittwinkel in 7 Positionen im 180 Grad Radius

Emissionswerte:
 $L_{pa} / L_{wa} = 80,5 / 98,0 \text{ dB(A)} \bullet K = 6,5 \text{ dB(A)}$
 Vibration = Hecke schneiden 2,0 m/s² • K = 1,5 m/s²

TECHNISCHE DATEN DCMPH566N-XJ

Akku-Technologie	alle 18 Volt XR und XR FLEXVOLT Akkus
Leerlaufhubzahl	0–2.800 min ⁻¹
Schwertlänge	55 cm
Max. Schnittkapazität	25 mm
Arbeitslänge	2,15 m
Gewicht (mit 2 / 5 Ah Akku)	4,4 / 4,6 kg
Lieferumfang	Schultergurt, ohne Akku und Ladegerät

18 Volt Akku-Rasentrimmer



- Bürstenlose Motor-Technologie – höhere Leistung, kompaktere Abmessungen sowie längere Lebensdauer
- 2-Stufen-Elektronik für materialgerechte Anwendungen
- „Bump-Feed“ Fadenkopf – einfache Nachstellung der Fadenlänge durch Auftippen des Fadenkopfs
- Patentiertes faltbares Gelenk für eine platzsparende Aufbewahrung und einfachen Transport
- Gummierter Handgriff und ergonomische Bauweise mit optimiertem Geräteschwerpunkt
- Geräuscharmes Design

Emissionswerte:
 $L_{pa} / L_{wa} = 76,0 / 90,0 \text{ dB(A)} \bullet K = 1,7 \text{ dB(A)}$
 Vibration = Mähen < 2,5 m/s² • K = 1,5 m/s²

TECHNISCHE DATEN DCMST561N-XJ

Akku-Technologie	alle 18 Volt XR und XR FLEXVOLT Akkus
Leerlaufhubzahl	4.600 / 6.000 min ⁻¹
Faden-Ø	2 mm
Schnittkreis	36 cm
Gewicht (mit 2 / 5 Ah Akku)	3,3 / 3,5 kg
Lieferumfang	Fadenspule, ohne Akku und Ladegerät

Zubehör für 18 Volt Akku-Rasentrimmer passend für: DCMST561N

Artikel-Nummer	Beschreibung
DT20650-QZ	Trimmerfaden aus 2-Komponenten-Kunststoff (2,0 mm / 15,2 m)
DT20651-QZ	Trimmerfaden aus 2-Komponenten-Kunststoff (2,0 mm / 68,6 m)
DT20652-QZ	Trimmerfaden aus 2-Komponenten-Kunststoff (2,5 mm / 68,6 m)
DT20656-QZ	Trimmer-Ersatzspule komplett (mit Trimmerfaden 7,8 m Länge bei 2,0 mm Ø)
DT20658-QZ	Trimmer-Ersatzspule QUICKWIND (komplett mit Trimmerfaden 7,8 m Länge bei 2,0 mm Ø)



AKKU-RASENMÄHER

18 Volt Akku-Rasenmäher (48 cm)



- Leistung eines Benzin-Rasenmähers – bei weniger Lärm und ohne Abgase
- 48 cm Schnittbreite, geeignet für Grundstücke bis 800 m² Fläche
- 2-in-1 Gerät – zum Rasenmähen oder Mulchen
- Einfache, zentrale 5-Stufen Schnitthöhenverstellung
- 2-stufiger Sicherheitsschalter – verhindert ein versehentliches Anlaufen des Mähers
- Permanente Akku-Ladezustandsanzeige

Emissionswerte:

$L_{wa} / L_{wA} = 79,5 / 92,0$ dB(A) • K = 2,0 dB(A)
Vibration = Mähen 2,5 m/s² • K = 1,5 m/s²

TECHNISCHE DATEN

DCMW564N-XJ

Akku-Technologie	je 2 x 18 Volt XR bzw. XR FLEXVOLT
Schnittbreite	48 cm
Schnitthöheneinstellungen	5 Stufen
Schnitthöhe	25 / 38 / 57 / 74 / 86 mm
Grasfangkorb-Volumen	55 Liter
Gewicht (mit 2 x 5 Ah Akkus)	27 kg
Lieferumfang	55 Liter Grasfangkorb, Mulchkeil, ohne Akku und Ladegerät

Zubehör für 18 Volt Akku-Rasenmäher

Artikel-Nummer	Beschreibung
DT20671-QZ	Ersatzmesser 48 cm passend für DCMW564N

2er AKKU-KOMBOPACKS



DEWALT AKKU-KOMBOPACKS

Akku-Kombopacks sind die ideale Lösung für jeden professionellen Anwender. Mit jeweils 2, 3 oder 4 Maschinen in einer oder zwei robusten T STAK™- oder Tough-Boxen stellen sie eine massgeschneiderte Kombination für bestimmte Zielgruppen unterschiedlichster Gewerke dar oder ergänzen sich ideal für bestimmte Tätigkeiten oder Anwendungen.

Jedes Akku-Kombopack ist mit Akkus in der gleichen Volt-Klasse wie die

Maschinen sowie unter anwendungs- und maschinenspezifischen Aspekten in der optimalen Ah-Klasse ausgestattet. Abgerundet werden diese Sets mit einem System-Schnellladegerät, das auf der Montage die Akkus schnell und schonend lädt.

Bereits als „Werkstatt auf Rädern“ sind die 8er Akku-Kombopacks bekannt, mit denen man für nahezu jede Anwendung und jedes Projekt optimal gerüstet ist. Diese Universal-Sets sind

mit vier 18 Volt Akkus à 5 Ah sowie einem System-Doppelladegerät und praktischem Trolley inkl. drei robuster Tough-Boxen oder mit 4 T STAK™-Systemboxen ausgestattet.

WEITERER VORTEIL: DEWALT Akku-Kombopacks sind preislich scharf kalkuliert, sodass man bei jedem Kauf grundsätzlich in den spürbaren Genuss ihres Preisvorteils gegenüber dem Einzelkauf kommt!



18 Volt / 2 Ah Akku-Kombopack



DCK2062D2T-QW

Lieferumfang	Akku-Schlagbohrschrauber DCD709 (siehe Seite 40), 1/4" Akku-Schlagschrauber DCF809 (Leerlaufdrehzahl: 0–2.800 min ⁻¹ , Leerlaufschlagzahl: 0–3.200 min ⁻¹ , Max. Drehmoment: 190 Nm, Werkzeugaufnahme: 1/4" Innensechskant), 2 x 2 Ah Akku DCB183 (siehe Seite 102), System-Schnellladegerät DCB112, T STAK™-Box II (siehe Seite 200)
--------------	---

18 Volt / 1,7 Ah POWERSTACK Akku-Kombopack



DCK2062E2T-QW

Lieferumfang	Akku-Schlagbohrschrauber DCD709 (siehe Seite 40), 1/4" Akku-Schlagschrauber DCF809 (Leerlaufdrehzahl: 0–2.800 min ⁻¹ , Leerlaufschlagzahl: 0–3.200 min ⁻¹ , Max. Drehmoment: 190 Nm, Werkzeugaufnahme: 1/4" Innensechskant), 2 x 1,7 Ah POWERSTACK Akku DCBP034 (siehe Seite 102), System-Schnellladegerät DCB1104, T STAK™-Box II (siehe Seite 200)
--------------	--

18 Volt / 1,7 Ah POWERSTACK Akku-Kombopack



DCK2050E2T-QW
 Lieferumfang Akku-Schlagbohrschrauber DCD805 (siehe Seite 41),
 1/4" Akku-Schlagschrauber DCF850 (siehe Seite 43),
 2x 1,7 Ah POWERSTACK Akku DCBP034 (siehe Seite 102),
 System-Schnellladegerät DCB1104,
 T STAK™-Box II (siehe Seite 200)

1,7 AH

18 Volt / 5 Ah Akku-Kombopack



DCK2080P2T-QW
 Lieferumfang Akku-Schlagbohrschrauber DCD796 (Leerlaufdrehzahl: 0–550 / 2.000 min⁻¹,
 Max. Drehmoment: 70 / 27 Nm (h / w)
 Max. Bohr-Ø in Holz / Metall / Stein: 40 / 13 / 13 mm),
 125 mm Akku-Winkelschleifer DCG405 (siehe Seite 51),
 2x 5 Ah Akku DCB184 (siehe Seite 102),
 System-Schnellladegerät DCB1104,
 T STAK™-Box VI (siehe Seite 201)

5 AH

18 Volt Akku-Kombopack



DCK2052H1E1T-QW
 Lieferumfang Akku-3-Gang-Schlagbohrschrauber DCD999 (siehe Seite 41),
 1/4" Akku-Schlagschrauber DCF850 (siehe Seite 43),
 1x 5 Ah POWERSTACK Akku DCBP518 (siehe Seite 102)
 1x 1,7 Ah POWERSTACK Akku DCBP034 (siehe Seite 102)
 System-Schnellladegerät DCB1104,
 T STAK™-Box (siehe Seite 200)

1,7 AH 5 AH

18 Volt / 5 Ah Akku-Kombopack



DCK355P2T-QW
 Lieferumfang Akku-Bohrschrauber DCD800 (siehe Seite 40),
 Akku-Bohrhammer DCH172 (siehe Seite 48),
 125 mm Akku-Winkelschleifer DCG405 (siehe Seite 51),
 2x 5 Ah Akkus DCB184 (siehe Seite 102),
 System-Schnellladegerät DCB1104,
 T STAK™-Box VI (siehe Seite 201)

5 AH

18 Volt / 5 Ah Akku-Kombopack



5 AH

DCK329P2T-QW
 Lieferumfang Akku-Schlagbohrschrauber DCD796 (Leerlaufdrehzahl: 0–550 / 2.000 min⁻¹,
 Max. Drehmoment: 70 / 27 Nm (h / w)
 Max. Bohr-Ø in Holz / Metall / Stein: 40 / 13 / 13 mm),
 125 mm Akku-Winkelschleifer DCG405 (siehe Seite 51),
 Akku-Pendelhub-Stichsäge DCS335 (siehe Seite 55),
 2x 5 Ah Akkus DCB184 (siehe Seite 102),
 System-Schnellladegerät DCB1104,
 T STAK™-Box II (siehe Seite 200),
 T STAK™-Box VI (siehe Seite 201)

NEU

18 Volt / 5 Ah Akku-Kombopack



5 AH

DCK384P2T-QW
 Lieferumfang Akku-Schlagbohrschrauber DCD796, (Leerlaufdrehzahl: 0–550 / 2.000 min⁻¹,
 Max. Drehmoment: 70 / 27 Nm (h / w),
 Max. Bohr-Ø in Holz / Metall / Stein: 40 / 13 / 13 mm),
 1/4" Akku-Schlagschrauber DCF887,
 (Leerlaufdrehzahl: 0–1.000 / 2.800 / 3.250 min⁻¹,
 Schlagzahl: 0–400 / 2.800 / 3.800 min⁻¹,
 Max. Drehmoment: 27 / 170 / 205 Nm),
 125 mm Akku-Winkelschleifer DCG405 (siehe Seite 51),
 2x 5 Ah Akku DCB184 (siehe Seite 102),
 System-Schnellladegerät DCB1104,
 2x T STAK™-Box II (siehe Seite 200)

18 Volt / 5 Ah Akku-Kombopack



5 AH

DCK377P3T-QW
 Lieferumfang Akku-Bohrschrauber DCD708 (siehe Seite 40),
 1/4" Akku-Schlagschrauber DCF809 (Leerlaufdrehzahl: 0–2.800 min⁻¹,
 Schlagzahl: 0–3.200 min⁻¹,
 Max. Drehmoment: 190 Nm,
 Werkzeugaufnahme: 1/4" Innensechskant),
 SDS-plus® Akku-Kombihammer DCH273 (siehe Seite 48),
 3x 5 Ah Akku DCB184 (siehe Seite 102),
 System-Schnellladegerät DCB1104,
 2x T STAK™-Box II (siehe Seite 200)

NEU

18 Volt / 5 Ah Akku-Kombopack



5 AH

DCK305P3T-QW

Lieferumfang 1/4" Akku-Schlagschrauber DCF887 (Leerlaufdrehzahl: 0–1.000 / 2.800 / 3.250 min⁻¹ Schlagzahl: 0–400 / 2.800 / 3.800 min⁻¹ Max. Drehmoment: 27 / 170 / 205 Nm) Akku SDS-plus® Kombihammer DCH273 (siehe Seite 48), 125 mm Akku-Winkelschleifer DCG405 (siehe Seite 51), 2 x 5 Ah Akkus DCB184 (siehe Seite 102), System-Schnellladegerät DCB1104, T STAK™-Box I (siehe Seite 200), T STAK™-Box II (siehe Seite 200)

18 Volt / 5 Ah Akku-Kombopack



5 AH

DCK422P3-QW

Lieferumfang Akku-Schlagbohrschrauber DCD796, (Leerlaufdrehzahl: 0–550 / 2.000 min⁻¹, Max. Drehmoment: 70 / 27 Nm (h / w), Max. Bohr-Ø in Holz / Metall / Stein: 40 / 13 / 13 mm), 1/4" Akku-Schlagschrauber DCF887, (Leerlaufdrehzahl: 0–1.000 / 2.800 / 3.250 min⁻¹, Schlagzahl: 0–400 / 2.800 / 3.800 min⁻¹, Max. Drehmoment: 27 / 170 / 205 Nm), SDS-plus® Akku-Kombihammer DCH273 (siehe Seite 48), 125 mm Akku-Winkelschleifer DCG405 (siehe Seite 51), 3 x 5 Ah Akku DCB184 (siehe Seite 102), System-Schnellladegerät DCB1104, Tough-Boxen DS150 und DS300

NEU

18 Volt / 5 Ah Akku-Kombopack



5 AH

DCK422P3T-QW

Lieferumfang Akku-Schlagbohrschrauber DCD796 (Leerlaufdrehzahl: 0–550 / 2.000 min⁻¹, Max. Drehmoment: 70 / 27 Nm (h / w), Max. Bohr-Ø in Holz / Metall / Stein: 40 / 13 / 13 mm), 1/4" Akku-Schlagschrauber DCF887 (Leerlaufdrehzahl: 0–1.000 / 2.800 / 3.250 min⁻¹, Schlagzahl: 0–400 / 2.800 / 3.800 min⁻¹, Max. Drehmoment: 27 / 170 / 205 Nm), SDS-plus® Akku-Kombihammer DCH273 (siehe Seite 48), 125 mm Akku-Winkelschleifer DCG405 (siehe Seite 51), 3 x 5 Ah Akku DCB184 (siehe Seite 102), System-Schnellladegerät DCB1104, T STAK™-Box II (siehe Seite 200), T STAK™-Box VI (siehe Seite 201)

18 Volt / 5 Ah Akku-Kombopack



5 AH

DCK428P3T-QW

Lieferumfang Akku-Schlagbohrschrauber DCD796 (Leerlaufdrehzahl: 0–550 / 2.000 min⁻¹, Max. Drehmoment: 70 / 27 Nm (h / w), Max. Bohr-Ø in Holz / Metall / Stein: 40 / 13 / 13 mm), 1/2" Akku-Schlagschrauber DCF894 (Leerlaufdrehzahl: 0–900 / 2.000 min⁻¹, Schlagzahl: 0–3.100 min⁻¹, Max. Anzugsmoment: 200 / 447 Nm), SDS-plus® Akku-Kombihammer DCH273 (siehe Seite 48), 125 mm Akku-Winkelschleifer DCG405 (siehe Seite 51), 3 x 5 Ah Akkus DCB184 (siehe Seite 102), System-Schnellladegerät DCB1104, T STAK™-Box II (siehe Seite 200), T STAK™-Box VI (siehe Seite 201)

18 VOLT GERÄTE

18 Volt / 5 Ah Akku-Kombopack

DCK853P4-QW

Lieferumfang Akku-Dreigang-Schlagbohrschrauber DCD996 (siehe Seite 41),
 1/4" Akku-Schlagschrauber DCF887 (Leerlaufdrehzahl: 0-1.000 / 2.800 / 3.250 min⁻¹, Schlagzahl: 0-400 / 2.800 / 3.800 min⁻¹, Max. Drehmoment: 27 / 170 / 205 Nm),
 SDS-plus® Akku-Kombihammer DCH273 (siehe Seite 48),
 125 mm Akku-Winkelschleifer DCG405 (siehe Seite 51),
 Akku-Säbelsäge DCS367 (siehe Seite 55),
 Akku-Handkreissäge DCS570 (siehe Seite 57),
 Akku-Multi-Tool DCS355 (Oszillation: 0-20.000 min⁻¹),
 Akku-LED-Leuchte DCL050 (siehe Seite 65),
 4 x 5 Ah Akku DCB184 (siehe Seite 102),
 System-Doppel-Schnellladegerät DCB132 (siehe Seite 105),
 TOUGHSYSTEM® Gesamtpaket: 1 x Tough-Box DS150,
 2 x Tough-Box DS300 und Trolley DS Carrier



5 AH

18 Volt / 5 Ah Akku-Kombopack

DCK853P4T-QW

Lieferumfang Akku-Dreigang-Schlagbohrschrauber DCD996 (siehe Seite 41),
 1/4" Akku-Schlagschrauber DCF887 (Leerlaufdrehzahl: 0-1.000 / 2.800 / 3.250 min⁻¹, Schlagzahl: 0-400 / 2.800 / 3.800 min⁻¹, Max. Drehmoment: 27 / 170 / 205 Nm),
 SDS-plus® Akku-Kombihammer DCH273 (siehe Seite 48),
 125 mm Akku-Winkelschleifer DCG405 (siehe Seite 51),
 Akku-Säbelsäge DCS367 (siehe Seite 55),
 Akku-Handkreissäge DCS565 (siehe Seite 56),
 Akku-Multi-Tool DCS356 (siehe Seite 59),
 Akku-LED Leuchte DCL050 (siehe Seite 65),
 4 x 5 Ah Akku DCB184 (siehe Seite 102),
 System-Doppel-Schnellladegerät DCB132 (siehe Seite 105),
 T STAK™-Box II (siehe Seite 200),
 3 x T STAK™-Box VI (siehe Seite 201),
 Rollbrett T STAK™-Cart (siehe Seite 204)



5 AH

NEU

18 Volt / 5 Ah Akku-Kombopack

DCK856P4-QW

Lieferumfang Akku-Dreigang-Schlagbohrschrauber DCD996 (siehe Seite 41),
 1/2" Akku-Schlagschrauber DCF894 (Leerlaufdrehzahl: 0–900 / 2.000 min⁻¹, Schlagzahl: 0–3.100 min⁻¹, Max. Anzugsmoment: 200 / 447 Nm)
 SDS-plus® Akku-Kombihammer DCH273 (siehe Seite 48),
 125 mm Akku-Winkelschleifer DCG405 (siehe Seite 51),
 Akku-Säbelsäge DCS367 (siehe Seite 55),
 Akku-Stichsäge DCS335 (siehe Seite 55),
 Akku-Handkreissäge DCS570 (siehe Seite 57),
 Akku-LED-Leuchte DCL050 (siehe Seite 65),
 4 x 5 Ah Akku DCB184 (siehe Seite 102),
 System-Doppel-Schnellladegerät DCB132 (siehe Seite 105),
 TOUGHSYSTEM® Gesamtpaket: 1 x Tough-Box DS150,
 2 x Tough-Box DS300 und Trolley DS Carrier



5 AH

18 Volt / 5 Ah Akku-Kombopack

DCK865P4T-QW

Lieferumfang Akku-Schlagbohrschrauber DCD796 (Leerlaufdrehzahl: 0–550 / 2.000 min⁻¹, Max. Drehmoment: 70 / 27 Nm (h / w), Max. Bohr-Ø in Holz / Metall / Stein: 40 / 13 / 13 mm),
 1/2" Akku-Schlagschrauber DCF899 (Leerlaufdrehzahl: 0–650 / 1.000 / 2.300 min⁻¹, Schlagzahl: 0–600 / 1.800 / 1.800 min⁻¹, Max. Anzugsmoment: 135 / 400 / 950 Nm),
 SDS-plus® Akku-Kombihammer DCH273 (siehe Seite 48),
 125 mm Akku-Winkelschleifer DCG405 (siehe Seite 51),
 Akku-Säbelsäge DCS367 (siehe Seite 55),
 Akku-Pendelhub-Stichsäge DCS334 (siehe Seite 56),
 Akku-Handkreissäge DCS570 (siehe Seite 57),
 Akku-Multitool DCS355 (Oszillation: 0–20.000 min⁻¹),
 4 x 5 Ah Akku DCB184 (siehe Seite 102),
 System-Doppel-Schnellladegerät DCB132 (siehe Seite 105),
 4 x T STAK™-Box VI (siehe Seite 202)



NEU

5 AH

FLEXVOLT AKKU-SYSTEM

ÜBERSICHT ALLER AKKU-MASCHINEN IN BASISVERSION (OHNE AKKU UND LADEGERÄT)
EIN AKKU bzw. STARTER-SET FÜR ALLE ANWENDUNGEN – UM BARES GELD ZU SPAREN!



EIN AKKU FÜR VOLLE POWER UND KABELLOSE FREIHEIT!

- AKKU-KETTENSÄGE (50 cm) DCMCS575N-XJ
- AKKU-KETTENSÄGE (45 cm) DCMCS574N-XJ
- AKKU-RÜHRWERK DCD240N-XJ
- AKKU-KOMPRESSOR (10 Liter) DCC1054N-XJ
- AKKU-SAUGER NASS / TROCKEN, M-KLASSE DCV586MK-XJ
- AKKU-TISCHKREISSÄGE (210 mm) DCS7485N-XJ
- AKKU-PANEELSÄGE (305 mm) DCS781N-XJ
- AKKU-PANEELSÄGE (250 mm) DCS727N-XJ
- AKKU-PANEELSÄGE (216 mm) DCS777N-XJ
- AKKU-TAUCHKREISSÄGE (59 mm) DCS520NT-XJ
- AKKU-HANDKREISSÄGE (67 mm) DCS578NT-XJ
- AKKU-HANDKREISSÄGE FÜR FÜHRUNGSSCHIENEN (61 mm) DCS579NT-XJ
- AKKU-SÄBELSÄGE DCS389NT-XJ
- AKKU-WINKELSCHLEIFER (180 mm) DCG440N-XJ
- AKKU-WINKELSCHLEIFER (125 mm) DCG418NT-XJ
- AKKU-SPEZIALSÄGE ALLIGATOR® (430 mm) DCS397N-XJ
- AKKU-TRENNSCHLEIFER (230 mm) DCS691N-XJ
- AKKU-MAUER-NUTFRÄSE (125 mm) DCG200NT-XJ
- AKKU-MEISSELHAMMER (6 kg) DCH832N-XJ
- AKKU-MEISSELHAMMER (10 kg) DCH892N-XJ
- SDS-max® AKKU-KOMBIHAMMER (52 mm) DCH775N-XJ
- SDS-max® AKKU-KOMBIHAMMER (48 mm) DCH735N-XJ
- SDS-max® AKKU-KOMBIHAMMER (45 mm) DCH614N-XJ
- SDS-max® AKKU-KOMBIHAMMER (40 mm) DCH481N-XJ
- SDS-plus® AKKU-KOMBIHAMMER (32 mm) DCH417NT-XJ
- SDS-plus® AKKU-KOMBIHAMMER (30 mm) DCH333NT-XJ
- AKKU 2-GANG-WINKELBOHRMASCHINE DCD470N-XJ
- AKKU-MOTORSENSE DCM571N-XJ
- AKKU-AXIALGEBLÄSE DCMB572N-XJ

DIE XR FLEXVOLT AKKUS SIND RÜCKWÄRTS-KOMPATIBEL UND DADURCH IN NAHEZU ALLEN 18 VOLT XR MASCHINEN EINSETZBAR (SIEHE SEITE 38 / 39)

AKKU-WINKELBOHRMASCHINE & SDS-plus® AKKU-KOMBIHÄMMER

54 Volt Akku 2-Gang-Winkelbohrmaschine



- Optimale abgestimmtes 2-Gang-Vollmetallgetriebe für perfekte Kraftübertragung und bis zu 269 Nm Drehmoment
- Perform & Protect: Anti-Rotations-Funktion UTC – verhindert eine unkontrollierbare Rotation des Werkzeugs (bspw. bei Verkanten)
- Leicht dosierbare Schalterelektronik für exaktes Anbohren
- Extrem robustes 13 mm Zahnkranzbohrfutter aus Vollmetall
- Metall-Getriebegehäuse – widerstandsfähig und robust für den Baustellenalltag

Emissionswerte:

$L_{pa} / L_{wa} = 86,0 / 97,0$ dB(A) • K = 3,0 dB(A)
Vibration = Bohren in Metall 3,5 m/s² • K = 1,5 m/s²



TECHNISCHE DATEN		DCD470N-XJ
Akku-Technologie	alle 54 Volt XR FLEXVOLT Akku	
Leerlaufdrehzahl	0–400 / 1.320 min ⁻¹	
Max. Drehmoment	269 / 114 Nm	
Max. Bohr-Ø in Holz:		
Lochsäge / Forstnerbohrer / Schlangenbohrer	158 / 117 / 51 mm	
Bohrfuttermassweite	1,5–13 mm	
Gewicht (mit 108 Wh Akku)	7,5 kg	
Lieferumfang	Zusatzhandgriffe, Zahnkranzschlüssel, ohne Akku und Ladegerät	

Akku-Technologie	alle 54 Volt XR FLEXVOLT Akku	
Leerlaufdrehzahl	0–400 / 1.320 min ⁻¹	
Max. Drehmoment	269 / 114 Nm	
Max. Bohr-Ø in Holz:		
Lochsäge / Forstnerbohrer / Schlangenbohrer	158 / 117 / 51 mm	
Bohrfuttermassweite	1,5–13 mm	
Gewicht (mit 108 Wh Akku)	7,5 kg	
Lieferumfang	Zusatzhandgriffe, Zahnkranzschlüssel, ohne Akku und Ladegerät	

54 Volt SDS-plus® Akku-Kombihammer (30 mm)



- Anti-Rotations-Funktion UTC – verhindert eine unkontrollierbare Rotation des Werkzeugs (z. B. bei Armierungstreffern)
- Geringe Vibrationen, durch federgelagerten, von der Maschine entkoppelten Handgriff
- Vibrationsdämpfender Zusatzhandgriff
- Dreh- und Schlagstopp
- Gummierter Handgriff und ergonomische, kompakte Bauweise mit optimiertem Geräteschwerpunkt

Emissionswerte:

$L_{pa} / L_{wa} = 94,0 / 105,0$ dB(A) • K = 3,0 dB(A)
Vibration = Hammerbohren in Beton 7,5 m/s²
K = 1,5 m/s²



TECHNISCHE DATEN		DCH333X2-QW	DCH333NT-XJ
Akku-Technologie	alle 54 Volt XR FLEXVOLT Akku		
Akku	54 Volt / 162 Wh		
Leerlaufdrehzahl	0–1.000 min ⁻¹		
Leerlaufschlagzahl	0–4.480 min ⁻¹		
Max. Einzelschlagenergie	3,5 Joule		
Optimaler Bohrbereich in Beton	10–20 mm		
Max. Bohr-Ø in Beton	30 mm		
Gewicht (mit 162 Wh Akku)	5,0 kg		
Lieferumfang	2 Akkus, System-Schnellladegerät, vibrationsdämpfender Zusatzhandgriff, T STAK™-Box VI wie X2-Version, aber ohne Akkus und Ladegerät		

Akku-Technologie	alle 54 Volt XR FLEXVOLT Akku		
Akku	54 Volt / 162 Wh		
Leerlaufdrehzahl	0–1.000 min ⁻¹		
Leerlaufschlagzahl	0–4.480 min ⁻¹		
Max. Einzelschlagenergie	3,5 Joule		
Optimaler Bohrbereich in Beton	10–20 mm		
Max. Bohr-Ø in Beton	30 mm		
Gewicht (mit 162 Wh Akku)	5,0 kg		
Lieferumfang	2 Akkus, System-Schnellladegerät, vibrationsdämpfender Zusatzhandgriff, T STAK™-Box VI wie X2-Version, aber ohne Akkus und Ladegerät		

54 Volt SDS-plus® Akku-Kombihammer (30 mm)



Baugleich mit DCH333X2-QW, aber zusätzlich mit werkzeuglos wechselbarer Werkzeugaufnahme und 13 mm Schnellspannbohrfutter.

Emissionswerte:

$L_{pa} / L_{wa} = 94,0 / 105,0$ dB(A) • K = 3,0 dB(A)
Vibration = Hammerbohren in Beton 7,5 m/s² • K = 1,5 m/s²



TECHNISCHE DATEN		DCH334X2-QW
Akku-Technologie	alle 54 Volt XR FLEXVOLT Akku	
Akku	54 Volt / 162 Wh	
Leerlaufdrehzahl	0–1.000 min ⁻¹	
Leerlaufschlagzahl	0–4.480 min ⁻¹	
Max. Einzelschlagenergie	3,5 Joule	
Optimaler Bohrbereich in Beton	10–20 mm	
Max. Bohr-Ø in Beton / Metall / Holz	30 / 13 / 30 mm	
Gewicht (mit 162 Wh Akku)	5,1 kg	
Lieferumfang	2 Akkus, System-Schnellladegerät, 13 mm-Schnellspannbohrfutter, vibrationsdämpfender Zusatzhandgriff, T STAK™-Box VI	

Akku-Technologie	alle 54 Volt XR FLEXVOLT Akku	
Akku	54 Volt / 162 Wh	
Leerlaufdrehzahl	0–1.000 min ⁻¹	
Leerlaufschlagzahl	0–4.480 min ⁻¹	
Max. Einzelschlagenergie	3,5 Joule	
Optimaler Bohrbereich in Beton	10–20 mm	
Max. Bohr-Ø in Beton / Metall / Holz	30 / 13 / 30 mm	
Gewicht (mit 162 Wh Akku)	5,1 kg	
Lieferumfang	2 Akkus, System-Schnellladegerät, 13 mm-Schnellspannbohrfutter, vibrationsdämpfender Zusatzhandgriff, T STAK™-Box VI	

54 Volt SDS-plus® Akku-Kombihammer (max. 30 mm)



- Anti-Rotations-Funktion UTC – verhindert eine unkontrollierbare Rotation des Werkzeugs (z. B. bei Armierungstreffern)
- Geringe Vibrationen, durch federgelagerten, von der Maschine entkoppelten Handgriff
- Vibrationsdämpfender Zusatzhandgriff
- Dreh- und Schlagstopp
- Mit Staubabsaugung D25304DH (Details siehe Seite 171)

Emissionswerte:

$L_{pa} / L_{wa} = 94,0 / 105,0$ dB(A) • K = 3,0 dB(A)
Vibration = Hammerbohren in Beton 7,5 m/s² • K = 1,5 m/s²



TECHNISCHE DATEN		DCH335X2-QW
Akku-Technologie	alle 54 Volt XR FLEXVOLT Akku	
Akku	54 Volt / 162 Wh	
Leerlaufdrehzahl	0–1.000 min ⁻¹	
Leerlaufschlagzahl	0–4.480 min ⁻¹	
Max. Einzelschlagenergie	3,5 Joule	
Optimaler Bohrbereich in Beton	10–20 mm	
Max. Bohr-Ø in Beton	30 mm mit Absaugung 26 mm	
Gewicht (mit 162 Wh Akku und Absaugung)	6,4 kg	
Lieferumfang	2 Akkus, System-Schnellladegerät, Zusatzhandgriff, Transportkoffer, Staubabsaugung	

Akku-Technologie	alle 54 Volt XR FLEXVOLT Akku	
Akku	54 Volt / 162 Wh	
Leerlaufdrehzahl	0–1.000 min ⁻¹	
Leerlaufschlagzahl	0–4.480 min ⁻¹	
Max. Einzelschlagenergie	3,5 Joule	
Optimaler Bohrbereich in Beton	10–20 mm	
Max. Bohr-Ø in Beton	30 mm mit Absaugung 26 mm	
Gewicht (mit 162 Wh Akku und Absaugung)	6,4 kg	
Lieferumfang	2 Akkus, System-Schnellladegerät, Zusatzhandgriff, Transportkoffer, Staubabsaugung	

SDS-plus® AKKU-KOMBIHÄMMER

54 Volt SDS-plus® Akku-Kombihammer (32 mm)



- Schneller Bohrfortschritt durch optimal abgestimmtes elektropneumatisches Hammerwerk
- Anti-Rotations-Funktion UTC
- Federgelagerter, von der Maschine entkoppelter Handgriff, sowie entkoppelter Zusatzhandgriff
- Dreh- und Schlagstopp
- Gummierte Griffbereiche und ausbalancierte Bauweise
- Sicherheitskupplung zum Schutz von Anwender und Maschine
- WIRELESS TOOL CONTROL (WTC) für automatisches, kabelloses Einschalten eines Saugers beim Start der Maschine

Emissionswerte:

$L_{pa} / L_{wa} = 92,0 / 103,0$ dB(A) • K = 3,0 dB(A)
Vibration = Hammerbohren in Beton 6,3 m/s² • K = 1,5 m/s²



TECHNISCHE DATEN		DCD417NT-XJ
Akku-Technologie	alle 54 Volt XR FLEXVOLT Akku	
Leerlaufdrehzahl	0–725 min ⁻¹	
Leerlaufschlagzahl	0–4.200 min ⁻¹	
Max. Einzelschlagenergie	4,5 Joule	
Optimaler Bohrbereich in Beton	10–24 mm	
Max. Bohr-Ø in Beton / Metall / Holz	32 / 13 / 32 mm	
Max. Bohr-Ø mit Bohrkronen	80 mm	
Gewicht (mit 162 Wh Akku)	5,4 kg	
Lieferumfang	13 mm Schnellspannbohrfutter, vibrationsdämpfender Zusatzhandgriff, Bohrtiefenanschlag, T STAK™-Box VI, ohne Akku und Ladegerät	

Akku-Technologie	alle 54 Volt XR FLEXVOLT Akku	
Leerlaufdrehzahl	0–725 min ⁻¹	
Leerlaufschlagzahl	0–4.200 min ⁻¹	
Max. Einzelschlagenergie	4,5 Joule	
Optimaler Bohrbereich in Beton	10–24 mm	
Max. Bohr-Ø in Beton / Metall / Holz	32 / 13 / 32 mm	
Max. Bohr-Ø mit Bohrkronen	80 mm	
Gewicht (mit 162 Wh Akku)	5,4 kg	
Lieferumfang	13 mm Schnellspannbohrfutter, vibrationsdämpfender Zusatzhandgriff, Bohrtiefenanschlag, T STAK™-Box VI, ohne Akku und Ladegerät	



STAUBABSAUGUNGEN NICHT NUR FÜR BOHRARBEITEN
(siehe ab Seite 166)

SDS-plus® / SDS-max® BOHRER MIT INTEGRIERTER STAUBABSAUGUNG (siehe Seite 229 und 232)

D25304DH-XJ passend für: DCH283 (siehe Seite 49), DCH333, DCH334 (siehe Seite 83), D25333, D25334 (siehe Seite 119)
DWH050-XJ passend für: DCH417, DCH481, DCH614, DCH733, DCH735, DCH773 (siehe ab Seite 84), D25481, D25614, D25733, D25773 (siehe ab Seite 122)

54 Volt SDS-max® Akku-Kombihammer (40 mm)



- Anti-Rotations-Funktion UTC – verhindert eine unkontrollierbare Rotation des Werkzeugs (z. B. bei Armierungstreffern)
- Geringe Vibrationen, durch federgelagerten, von der Maschine entkoppelten Handgriff
- Dreh- und Schlagstopp
- Gummiertes Handgriff und ergonomische Bauweise mit optimiertem Geräteschwerpunkt

Emissionswerte:

$L_{pa} / L_{wa} = 86,0 / 97,0$ dB(A) • K = 3,0 dB(A)
Vibration = Hammerbohren in Beton 8,5 m/s²
K = 1,5 m/s²



TECHNISCHE DATEN		DCH481X2-QW	DCH481N-XJ
Akku-Technologie	alle 54 Volt XR FLEXVOLT Akku		
Akku	54 Volt / 162 Wh		
Leerlaufdrehzahl	540 min ⁻¹		
Leerlaufschlagzahl	3.150 min ⁻¹		
Max. Einzelschlagenergie	6,1 Joule		
Optimaler Bohrbereich in Beton	16–30 mm		
Max. Bohr-Ø in Beton / mit Durchbruchbohrer / mit Bohrkronen	40 / 65 / 100 mm		
Gewicht (mit 162 Wh Akku)	6,6 kg		
Lieferumfang	2 Akkus, System-Schnellladegerät, vibrationsdämpfender Zusatzhandgriff, Transportkoffer wie X2-Version, aber ohne Akkus und Ladegerät		

Akku-Technologie	alle 54 Volt XR FLEXVOLT Akku		
Akku	54 Volt / 162 Wh		
Leerlaufdrehzahl	540 min ⁻¹		
Leerlaufschlagzahl	3.150 min ⁻¹		
Max. Einzelschlagenergie	6,1 Joule		
Optimaler Bohrbereich in Beton	16–30 mm		
Max. Bohr-Ø in Beton / mit Durchbruchbohrer / mit Bohrkronen	40 / 65 / 100 mm		
Gewicht (mit 162 Wh Akku)	6,6 kg		
Lieferumfang	2 Akkus, System-Schnellladegerät, vibrationsdämpfender Zusatzhandgriff, Transportkoffer wie X2-Version, aber ohne Akkus und Ladegerät		

54 Volt SDS-max® Akku-Kombihammer (45 mm)



- Schneller Bohrfortschritt durch optimal abgestimmtes elektropneumatisches Hammerwerk
- Perform & Protect: Sicheres und ermüdungsarmes Arbeiten bei geringen Vibrationen durch federgelagerten, von der Maschine entkoppelten Handgriff
- WIRELESS TOOL CONTROL: Automatisches und kabelloses Einschalten des Saugers (DCV586MK-XJ) beim Start der Maschine

Emissionswerte:

$L_{pa} / L_{wa} = 92,0 / 103,0$ dB(A) • K = 3,0 dB(A)
Vibration = Hammerbohren in Beton 8,8 m/s²
K = 1,5 m/s²



TECHNISCHE DATEN		DCH614X2-QW	DCH614N-XJ
Akku-Technologie	alle 54 Volt XR FLEXVOLT Akku		
Akku	54 Volt / 162 Wh		
Leerlaufdrehzahl	190–380 min ⁻¹		
Leerlaufschlagzahl	1.450–2.900 min ⁻¹		
Max. Einzelschlagenergie	10,5 Joule		
Optimaler Bohrbereich	25–35 mm		
Max. Bohr-Ø in Beton / mit Bohrkronen	45 / 150 mm		
Gewicht (mit 162 Wh Akku)	8,0 kg		
Lieferumfang	2 Akkus (162 Wh), System-Schnellladegerät, vibrationsdämpfender Zusatzhandgriff, Transportkoffer wie X2-Version, aber ohne Akkus und Ladegerät		

Akku-Technologie	alle 54 Volt XR FLEXVOLT Akku		
Akku	54 Volt / 162 Wh		
Leerlaufdrehzahl	190–380 min ⁻¹		
Leerlaufschlagzahl	1.450–2.900 min ⁻¹		
Max. Einzelschlagenergie	10,5 Joule		
Optimaler Bohrbereich	25–35 mm		
Max. Bohr-Ø in Beton / mit Bohrkronen	45 / 150 mm		
Gewicht (mit 162 Wh Akku)	8,0 kg		
Lieferumfang	2 Akkus (162 Wh), System-Schnellladegerät, vibrationsdämpfender Zusatzhandgriff, Transportkoffer wie X2-Version, aber ohne Akkus und Ladegerät		

SDS-max® AKKU-KOMBIHÄMMER & AKKU-MEISSELHÄMMER

54 Volt SDS-max® Akku-Kombihammer (48 mm)



- Starker SDS-max® Akku-Kombihammer mit 13,3 Joule Einzelschlagenergie
- Perfekt abgestimmte Dreh- und Schlagzahl sowie die Drehzahl-Konstantelektronik
- Optimierte mechanische Sicherheitskupplung
- Anti-Rotations-Funktion UTC
- Federgelagerter, von der Maschine entkoppelter Handgriff
- Drehstopp
- WIRELESS TOOL CONTROL (WTC) für automatisches, kabelloses Einschalten eines Saugers beim Start der Maschine
- Gummierter Handgriff und kompakte Bauweise mit optimiertem Geräteschwerpunkt



Emissionswerte:
 $L_{PA} / L_{WA} = 97,0 / 108,0$ dB(A) • K = 3,0 dB(A)
 Vibration = Hammerbohren in Beton 9,0 m/s² • K = 1,5 m/s²

TECHNISCHE DATEN DCH735N-XJ

Akku-Technologie	alle 54 Volt XR FLEXVOLT Akkus
Leerlaufdrehzahl	177–355 min ⁻¹
Leerlaufschlagzahl	1.350–2.705 min ⁻¹
Max. Einzelschlagenergie	13,3 Joule
Optimaler Bohrbereich in Beton	25–38 mm
Max. Bohr-Ø in Beton mit Bohrkronen	48 mm / 125 mm
Gewicht (mit 162 Wh Akku)	9,7 kg
Lieferumfang	Vibrationsdämpfender Zusatzhandgriff, Transportkoffer, ohne Akku und Ladegerät

54 Volt SDS-max® Kombihammer (52 mm)



- Starker SDS-max® Akku-Kombihammer mit 19,4 Joule Einzelschlagenergie
- Perfekt abgestimmte Dreh- und Schlagzahl sowie die Drehzahl-Konstantelektronik
- Optimierte mechanische Sicherheitskupplung
- Anti-Rotations-Funktion UTC
- Federgelagerter, von der Maschine entkoppelter Handgriff
- Drehstopp
- WIRELESS TOOL CONTROL (WTC) für automatisches, kabelloses Einschalten eines Saugers beim Start der Maschine
- Gummierter Handgriff und kompakte Bauweise mit optimiertem Geräteschwerpunkt



Emissionswerte:
 $L_{PA} / L_{WA} = 96,0 / 107,0$ dB(A) • K = 3,0 dB(A)
 Vibration = Hammerbohren in Beton 10,1 m/s² • K = 1,5 m/s²

TECHNISCHE DATEN DCH775N-XJ

Akku-Technologie	alle 54 Volt XR FLEXVOLT Akkus
Leerlaufdrehzahl	145–290 min ⁻¹
Leerlaufschlagzahl	1.105–2.210 min ⁻¹
Max. Einzelschlagenergie	19,4 Joule
Optimaler Bohrbereich in Beton	28–42 mm
Max. Bohr-Ø in Beton mit Bohrkronen	52 mm / 150 mm
Gewicht (mit 162 Wh Akku)	10,6 kg
Lieferumfang	Vibrationsdämpfender Zusatzhandgriff, Transportkoffer, ohne Akku und Ladegerät

54 Volt SDS-max® Akku-Meisselhammer (6 kg)



- Ideal für mittelschwere Meisselarbeiten in Mauerwerk und Beton
- Perform & Protect: Sicheres und ermüdungsarmes Arbeiten bei geringen Vibrationen durch Anti-Vibrations-System AVC und federgelagerten, von der Maschine entkoppelten Handgriff, elektronischer Sanftanlauf verhindert ein ruckartiges Anlaufen der Maschine
- Elektronische Schlagzahlregulierung über den Gasgebehalter erlaubt ein perfektes Anpassen an das zu bearbeitende Material
- WIRELESS TOOL CONTROL (WTC) für automatisches, kabelloses Einschalten eines Saugers (WTC-fähig) beim Start der Maschine



Emissionswerte:
 $L_{PA} / L_{WA} = 92,0 / 103,0$ dB(A) • K = 3,0 dB(A)
 Vibration = 8,7 m/s² • K = 1,5 m/s²

TECHNISCHE DATEN DCH832N-XJ

Akku-Technologie	alle 54 Volt XR FLEXVOLT Akkus
Leerlaufschlagzahl	0–2.900 min ⁻¹
Max. Einzelschlagenergie	10,5 Joule
Gewicht (mit 162 Wh Akku)	7,7 kg
Lieferumfang	Vibrationsdämpfender Zusatzhandgriff, Transportkoffer

54 Volt SDS-max® Akku-Meisselhammer (10 kg)



Baugleich mit DCH832N-XJ, aber ideal für schwere Meisselarbeiten in Mauerwerk und Beton

Emissionswerte:
 $L_{PA} / L_{WA} = 93,0 / 104,0$ dB(A) • K = 3,0 dB(A)
 Vibration = 9,4 m/s² • K = 1,5 m/s²



TECHNISCHE DATEN DCH892N-XJ

Akku-Technologie	alle 54 Volt XR FLEXVOLT Akkus
Leerlaufschlagzahl	0–2.210 min ⁻¹
Max. Einzelschlagenergie	19,4 Joule
Gewicht (mit 162 Wh Akku)	10,1 kg
Lieferumfang	Vibrationsdämpfender Zusatzhandgriff, Transportkoffer

AKKU-MAUERNUTFRÄSE, -TRENNSCHLEIFER & AKKU-SPEZIALSÄGE ALLIGATOR® & ZUBEHÖR

54 Volt Akku-Mauernutfräse (125 mm)



- Weltweit erste Akku-Mauernutfräse auf dem Markt
- Motorbremse – stoppt die Scheibe in Sekundenschnelle
- Präzise und einfache Schnitttiefeinstellung mit Parkposition über Drehschalter
- Werkzeugloses Öffnen der Schutzhaube und Schnellspannmutter – für einen schnellen Scheibenwechsel
- WIRELESS TOOL CONTROL – Mauernutfräse kann mit WTC-fähigem Sauger gekoppelt werden und startet den Sauger automatisch per Funk
- Effiziente Staubabsaugung – AirLock-kompatibel zum einfachen Verbinden mit DEWALT M-Klasse Saugern
- Gummierter Handgriff und ergonomische, kompakte Bauweise mit optimiertem Geräteschwerpunkt

Emissionswerte:
 $L_{PA} / L_{WA} = 102,0 / 113,0$ dB(A) • K = 3,0 dB(A)
 Vibration = 4,7 m/s² • K = 1,5 m/s²

TECHNISCHE DATEN DCG200NT-XJ

Akku-Technologie	alle 54 Volt XR FLEXVOLT Akkus
Leerlaufdrehzahl	9.000 min ⁻¹
Scheiben-Ø	125 mm
Max. Schnitttiefe / -breite	32 / 35 mm
Antriebsspindel	M14
Gewicht (mit 108 / 162 Wh Akku)	4,8 / 5,0 kg
Lieferumfang	Schnellspannmutter, 2x Diamant-Trennscheibe (DT90294-QZ), Distanzscheiben 3 / 6 / 9 / 12 mm, Meissel, AirLock Absaug-Adapter, T STAK™-Box VI, ohne Akku und Ladegerät

54 Volt Akku-Trennschleifer (230 mm)



- Leistungsstarker Akku-Trennschleifer mit bis zu 83 mm Schnitttiefe
- Vollmetall-Direktgetriebe für eine effiziente Kraftübertragung
- WIRELESS TOOL CONTROL – Trennschleifer kann mit WTC-fähigem Sauger gekoppelt werden und startet den Sauger automatisch per Funk
- Motorbremse – stoppt die Scheibe in Sekundenschnelle
- Wasseranschluss und doppelseitige Wasserzuführung zur optimalen Staubbündung
- LED-Überlastanzeige
- Werkzeuglos verstellbare Schutzhaube mit 5 Positionen
- Ergonomisch gummierte Griffbereiche

Emissionswerte:
 $L_{PA} / L_{WA} = 102,0 / 113,0$ dB(A) • K = 3,0 dB(A)
 Vibration = 4,7 m/s² • K = 1,5 m/s²

TECHNISCHE DATEN DCS691N-XJ

Akku-Technologie	alle 54 Volt XR FLEXVOLT Akkus
Leerlaufdrehzahl	6.600 min ⁻¹
Scheiben-Ø	230 mm
Max. Schnitttiefe	83 mm
Anwendungen	Nass- und Trockenschneiden
Gewicht (mit 108 / 162 Wh Akku)	5,0 / 5,2 kg
Lieferumfang	ohne Akku und Ladegerät

54 Volt Akku-Speziälsäge Alligator® (430 mm)



- Langlebiger borstenloser Motor für härteste Anwendungen
- Vibrationsarmes und rückschlagfreies Doppelsägeblatt-System mit Schnellstopp in 3 Sekunden
- Verwindungssteifes Schwert für einen akkuraten Schnitt, auch für Winkelschnitte sehr gut geeignet
- Einfaches und schnelles Sägeblatt-Wechselsystem
- Integrierte Endklammer; das ganze Schwert kann durch den Schnitt gezogen werden
- Vollgummierte Griffe
- Robustes, langlebiges Aluminium-Getriebegehäuse

Emissionswerte:
 $L_{PA} / L_{WA} = 95,0 / 104,0$ dB(A) • K = 5,6 dB(A)
 Vibration = Sägen von Porenbeton 4,1 m/s² • K = 1,5 m/s²

TECHNISCHE DATEN DCS397N-XJ

Akku-Technologie	alle 54 Volt XR FLEXVOLT Akkus
Leerlaufhubzahl	2.400 min ⁻¹
Hublänge	40 mm
Schwertlänge	500 mm
Schnittlänge	430 mm
Gewicht (mit 108 / 162 Wh Akku)	6,7 / 6,9 kg
Lieferumfang	Montagewerkzeug, ohne Sägeblatt, ohne Akku und Ladegerät

XR EXTREME® RUNTIME ALLIGATOR® Speziälsägeblätter für DCS397

Artikel-Nummer	Anwendung	Schnittlänge	Zahnmaterial	Inhalt VE
DT99591-QZ	Für einfache Schnitte in Hochlochziegel (POROTON®) bis Festigkeitsklasse 12 N/mm ²	430 mm	HM	1
DT99593-QZ	Universallblatt für schnelle, einfache Schnitte in Hart- und Weichholz, Brennholz, Karton, Gipskarton – nicht für Spanplatten	430 mm	HSS	1

AKKU-WINKELSCHLEIFER & -SÄBELSÄGE

54 Volt Akku-Winkelschleifer (125 mm)



- Bürstenlose Motor-Technologie mit Epoxidharz-gepanzerte Motorwicklung
- Elektronische Bremse stoppt die Scheibe zuverlässig in Sekundenschnelle
- Elektronische Kupplung schaltet das Gerät bei Blockieren automatisch ab
- Überlastschutz
- Wiederauflautschutz
- Schutzgitter für Kühlluftschlitze
- Schnellspannmutter & werkzeuglose Schutzhaubenverstellung

Emissionswerte:

$L_{PA} / L_{WA} = 84,0 / 95,0$ dB(A) • K = 3,0 dB(A)
Vibration = Oberflächenschleifen 6,1 m/s² • K = 1,5 m/s²



TECHNISCHE DATEN DCG418NT-XJ

Akku-Technologie	alle 54 Volt XR FLEXVOLT Akkus
Leerlaufdrehzahl	9.000 min ⁻¹
Max. Scheiben-Ø	125 mm
Antriebsspindel	M14
Werkzeuglose Schutzhaubenschnellverstellung	ja
Gewicht (mit 108 / 162 Wh Akku)	3,2 / 3,4 kg
Lieferumfang	Schutzhaube, vibrationsdämpfender Zusatzhandgriff, Spannflansch und -mutter, Montagewerkzeug, T STAK™-Box II, ohne Trennscheibe, ohne Akkus und Ladegerät

125 mm WINKELSCHLEIFER-ZUBEHÖR: STAUBHAUBE UND SCHUTZHAUBE FÜR BETONARBEITEN (siehe Seite 173)



DWE46150-XJ



DWE46225-XJ

54 Volt Akku-Winkelschleifer (180 mm)



- Elektronische Kupplung schaltet das Gerät bei Blockieren automatisch ab
- Elektronische Bremse stoppt die Scheibe zuverlässig in Sekundenschnelle
- Sicherer und kontrollierbarer Einsatz durch elektronischen Sanftanlauf
- Überlastschutz zum Schutz der Maschine vor Überhitzung
- Schräg verzahntes Getriebe für lange Haltbarkeit und geringe Vibrationen
- Werkzeuglose Schutzhaubenwechsel und -verstellung

Emissionswerte:

$L_{PA} / L_{WA} = 83,0 / 94,0$ dB(A) • K = 3,0 dB(A)
Vibration = Oberflächenschleifen 4,5 m/s² • K = 1,5 m/s²



TECHNISCHE DATEN DCG440N-XJ

Akku-Technologie	alle 54 Volt XR FLEXVOLT Akkus
Leerlaufdrehzahl	6.500 min ⁻¹
Max. Scheiben-Ø	180 mm
Antriebsspindel	M14
Werkzeuglose Schutzhaubenschnellverstellung	ja
Gewicht (mit 108 / 162 Wh Akku)	3,6 / 3,8 kg
Lieferumfang	2 Schutzhauben jeweils für Trenn- und Schleifarbeiten, vibrationsdämpfender Zusatzhandgriff, Spannflansch und -mutter, Montagewerkzeug, ohne Trennscheibe, ohne Akkus und Ladegerät

54 Volt Akku-Säbelsäge



- Extrem durchzugsstarke Säbelsäge mit Motortechnologie für sehr schwere Anwendungen
- Antriebskonzept für noch härtere Anwendungen bei gleichzeitig minimalen Vibrationen
- Kupplung zum Schutz von Anwender und Maschine
- Integrierte LED – für eine bessere Sicht auf den Arbeitsbereich
- Ergonomisch geformter und gummierter Griffbereich
- Sägeblatt werkzeuglos in 2 Richtungen vertikal einsetzbar

Emissionswerte:

$L_{PA} / L_{WA} = 84,0 / 95,0$ dB(A) • K = 5,0 dB(A)
Vibration = Sägen von Holz 15,3 m/s² • K = 1,5 m/s²



TECHNISCHE DATEN DCS389NT-XJ

Akku-Technologie	alle 54 Volt XR FLEXVOLT Akkus
Leerlaufhubzahl	0–3.000 min ⁻¹
Hublänge	29 mm
Max. Schnittleistung in Holz / Stahl & Rohre / PVC	300 / 130 / 160 mm
Gewicht (mit 108 / 162 Wh Akku)	4,5 / 4,7 kg
Lieferumfang	T STAK™-Box VI, ohne Akkus und Ladegerät

AKKU-HANDKREISSÄGEN & -TAUCHKREISSÄGE

54 Volt Akku-Handkreissäge (61 mm) für Führungsschienen



- Extrem durchzugsstarke Handkreissäge mit speziell ausgerichteter Motorentechnologie für sehr schwere Anwendungen
- Elektronische Motorbremse stoppt Säge in Sekundenschnelle
- Präzise, schnelle und werkzeuglose Einstellung der Schnitttiefe und der Gehrungswinkel
- Direkt auf Führungsschiene von DEWALT einsetzbar durch speziell konstruierten Sägeschuh
- Zusatzhandgriff für sicheres Arbeiten
- Inkl. Absaug-Adapter passend zum DEWALT AirLock-System, minimiert die in der Luft befindlichen Staubpartikel

Emissionswerte:

$L_{PA} / L_{WA} = 94,0 / 105,0$ dB(A) • K = 3,0 dB(A)
Vibration = Sägen von Holz < 2,5 m/s² • K = 1,5 m/s²



TECHNISCHE DATEN DCS579NT-XJ

Akku-Technologie	alle 54 Volt XR FLEXVOLT Akkus
Leerlaufdrehzahl	5.800 min ⁻¹
Neigungseinstellung	57°
Max. Schnitttiefe bei 90° / 45°	61 / 43 mm
Max. Schnitttiefe mit Führungsschiene bei 90° / 45°	57 / 39 mm
Sägeblattmass	190 x 30 mm
Gewicht (mit 108 / 162 Wh Akku)	4,0 / 4,2 kg
Lieferumfang	XR EXTREME® Runtime 24 Zahn HM-Sägeblatt, AirLock Absaug-Adapter, T STAK™-Box VI, ohne Akkus und Ladegerät

54 Volt Akku-Handkreissäge (67 mm)



- Extrem durchzugsstarke Handkreissäge mit speziell ausgerichteter Motorentechnologie für sehr schwere Anwendungen
- Elektronische Motorbremse stoppt Säge in Sekundenschnelle
- Einfache und präzise Schnitttiefe- und Schnittwinkeleinstellung (bis 57°)
- Zusatzhandgriff für sicheres Zweihand-Arbeiten
- Optimal ausbalanciert für ermüdungsarmes Arbeiten
- XR EXTREME® Runtime Sägeblatt für noch längere Akku-Laufzeit und lange Standzeiten

Emissionswerte:

$L_{PA} / L_{WA} = 94,0 / 105,0$ dB(A) • K = 3,0 dB(A)
Vibration = Sägen von Holz < 2,5 m/s² • K = 1,5 m/s²



TECHNISCHE DATEN DCS578NT-XJ

Akku-Technologie	alle 54 Volt XR FLEXVOLT Akkus
Leerlaufdrehzahl	5.800 min ⁻¹
Neigungseinstellung	57°
Max. Schnitttiefe bei 90° / 45°	67 / 49 mm
Sägeblattmass	190 x 30 mm
Gewicht (mit 108 / 162 Wh Akku)	4,0 / 4,2 kg
Lieferumfang	XR EXTREME® Runtime 24 Zahn HM-Sägeblatt, AirLock Absaug-Adapter, T STAK™-Box VI, ohne Akkus und Ladegerät

54 Volt Akku-Tauchkreissäge (59 mm) für Führungsschienen



- Paralleler Tauchmechanismus ermöglicht sicheres Eintauchen bei unveränderter Griffposition
- Integrierter Eintauch-Rückschlagstopp
- Sicheres Eintauchen durch federgelagerten Spaltkeil
- Äusserst flache Schutzhaube ermöglicht wandbündige Schnitte mit nur 13 mm Distanz zur Wand
- Ideal für den Einsatz mit dem DEWALT Führungsschienen-System sowie den Festool Führungsschienen

Emissionswerte:

$L_{PA} / L_{WA} = 82,2 / 92,2$ dB(A) • K = 2,9 dB(A)
Vibration = Schneiden von Holz 1,1 m/s² • K = 1,5 m/s²



TECHNISCHE DATEN DCS520NT-XJ

Akku-Technologie	alle 54 Volt XR FLEXVOLT Akkus
Leerlaufdrehzahl	2.500–4.200 min ⁻¹
Neigungseinstellung	47°
Max. Schnitttiefe (ohne / mit Führungsschiene)	59 / 55 mm
Sägeblattmass	165 x 20 mm
Gewicht (mit 108 / 162 Wh Akku)	5,7 / 5,9 kg
Lieferumfang	XR EXTREME® Runtime 42 Zahn HM-Sägeblatt, AirLock Absaug-Adapter, T STAK™-Box VI, ohne Akkus und Ladegerät

HANDKREIS- & TAUCHKREISSÄGEN-ZUBEHÖR

Führungsschienen und -zubehör passend für: DCS572, DCS576 (ab Seite 56), DCS579, DCS520 (ab Seite 87), DWE576, DWS520 (ab Seite 144)

Artikel-Nummer	Beschreibung
DWS5021-XJ	1.000 mm Führungsschiene
DWS5022-XJ	1.500 mm Führungsschiene
DWS5023-XJ	2.600 mm Führungsschiene
DWS5025-XJ	Tasche für 1.000 und 1.500 mm Führungsschienen
DWS5026-XJ	1 Paar Führungsschienen-Schnellspanner
DWS5029-XJ	3 m Ersatz-Splitterschutz
DWS5030-XJ	5 m Ersatz-Gleitbelag
DWS5032-XJ	3 m Ersatz-Haftunterlage
DE6292-XJ	Führungsschienen-Verbindungsstück

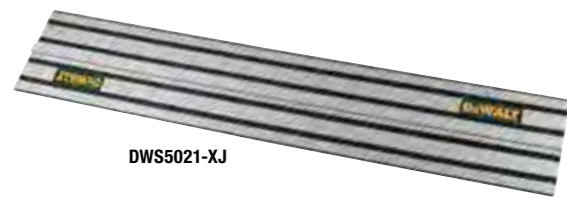

AKKU-PANEELSÄGEN

54 Volt Akku-Paneelsäge (216 mm)



- Patentierte XPS-Schnittlinienanzeige
- Schnelle Gehrungseinstellung durch Fixrasten bei Standardwinkeln
- Plangefräste Grundplatte und Anschlag aus hochwertigem Alu-Druckguss
- Innenliegender Posaunenauszug mit hochwertiger Lagerung für spiel- und ruckfreien Auszug
- XR EXTREME® Runtime Sägeblatt für noch längere Akku-Laufzeit und lange Standzeiten

Emissionswerte:
 $L_{PA} / L_{WA} = 91,0 / 102,0 \text{ dB(A)}$ • $K = 3,2 \text{ dB(A)}$
 Vibration = Sägen von Holz $2,1 \text{ m/s}^2$ • $K = 1,5 \text{ m/s}^2$

TECHNISCHE DATEN DCS777N-XJ

Akku-Technologie	alle 54 Volt XR FLEXVOLT Akkus		
Leerlaufdrehzahl	6.300 min ⁻¹		
Gehrungseinstellungen	50° (rechts), 50° (links)		
Neigungseinstellung	48° (links)		
Max. Schnittbereich			
bei 90° / 90°	270 x 60 mm	bei 90° / 45°	270 x 48 mm
bei 45° / 90°	190 x 60 mm	bei 45° / 45°	190 x 48 mm
Sägeblattmasse	216 x 30 mm		
Gewicht (mit 108 / 162 Wh Akku)	14 / 14,2 kg		
Lieferumfang	24 Zahn HM-Sägeblatt, Werkstückklemme, ohne Akku und Ladegerät		

54 Volt Akku-Paneelsäge (250 mm)



- Schnitttiefebegrenzung zur Herstellung von Zapfen, Kerfen und Nuten
- Neigungs- und Gehrungswinkel stufenlos oder über Fixrasten bei Standardwinkeln schnell und präzise einstellbar
- Hoher, verstellbarer Werkstückanschlag
- Patentierte XPS-Schnittlinienanzeige
- Parallelgeführter, staubgeschützter Doppelauszug für mehr Verwindungssteifigkeit und genauere Schnitte
- Integrierte Seitengriffe für einfachen Transport und vergrößerte Werkstückauflage
- Plangefräste Grundplatte aus Alu-Druckguss

Emissionswerte:
 $L_{PA} / L_{WA} = 92,0 / 105,0 \text{ dB(A)}$ • $K = 3,0 \text{ dB(A)}$
 Vibration = $2,0 \text{ m/s}^2$ • $K = 1,5 \text{ m/s}^2$

TECHNISCHE DATEN DCS727N-XJ

Akku-Technologie	alle 54 Volt XR FLEXVOLT Akkus		
Leerlaufdrehzahl	4.000 min ⁻¹		
Gehrungseinstellung	48° (rechts), 60° (links)		
Neigungseinstellung	48° (rechts), 48° (links)		
Max. Schnittbereich			
bei 90° / 90°	305 x 88 mm	bei 90° / 45°	305 x 58 mm
bei 45° / 90°	213 x 88 mm	bei 45° / 45°	213 x 58 mm
Sägeblattmasse	250 x 30 mm		
Gewicht (mit 108 / 162 Wh Akku)	21,4 / 21,6 kg		
Lieferumfang	24 Zahn HM-Sägeblatt, Werkstückklemme		

54 Volt Akku-Paneelsäge (305 mm)



- Patentierte XPS-Schnittlinienanzeige ermöglicht durch exakt positionierte LEDs eine millimetergenaue Schnittlinie
- Grosser, staubgeschützter Doppelauszug
- Hochwertige Lagerung des Doppelauszugs für präzise Schnitte bis 310 mm Länge
- Präzise und schnelle Gehrungswinkel-einstellung über Fixrasten
- Schnitttiefebegrenzung zur exakten Herstellung von Zapfen, Kerfen und Nuten
- Schneidet alle gängigen Masse (z.B. 200 x 100 mm, 120 x 120 mm (mit 10 mm Beilage))

Emissionswerte:
 $L_{PA} / L_{WA} = 94,4 / 106,4 \text{ dB(A)}$ • $K = 2,5 \text{ dB(A)}$
 Vibration = $< 2,5 \text{ m/s}^2$ • $K = 1,5 \text{ m/s}^2$

TECHNISCHE DATEN DCS781X2-QW DCS781N-XJ

Akku-Technologie	alle 54 Volt XR FLEXVOLT Akkus		
Akku	54 Volt / 162 Wh		
Leerlaufdrehzahl	3.800 min ⁻¹		
Gehrungseinstellungen	60° (rechts), 50° (links)		
Neigungseinstellung	49° (rechts), 49° (links)		
Max. Schnittbereich			
bei 90° / 90°	310 x 90 mm	bei 90° / 45°	310 x 54 mm
bei 45° / 90°	219 x 90 mm	bei 45° / 45°	219 x 54 mm
Sägeblattmasse	305 x 30 mm		
Gewicht (mit 108 / 162 Wh Akku)	24,2 / 24,4 kg		
Lieferumfang	XR Extreme Runtime 60 WZ/FZ Sägeblatt, 2 Akkus, System-Schnellladegerät ohne Akku und Ladegerät		

UNIVERSAL-UNTERGESTELLE UND FAHRBARE UNTERGESTELLE FÜR AKKU- UND 230 VOLT-MASCHINEN

(siehe ab Seite 151 bzw. Seite 155)



AKKU-TISCHKREISSÄGE, -SAUGER, -RÜHRWERK & -KOMPRESSOR

54 Volt Akku-Tischkreissäge (210 mm)



- Bürstenloser Motor mit hoher Durchzugskraft auch bei max. Schnitttiefe
- Beidseitig zahnstangengeführter Parallelanschlag
- Einfache Einstellung von Schnitttiefe und Neigung
- Geringes Gewicht und kompakte Bauweise für einfachen Transport
- Glasfaserverstärktes Gehäuse und Schutzrahmen
- XR EXTREME® Runtime Sägeblatt für noch längere Akku-Laufzeit und lange Standzeiten

Passendes Untergestell (DE7450-XJ) auf Seite 156

Emissionswerte:

$L_{PA} / L_{WA} = 86,0 / 100,0$ dB(A) • K = 3,0 dB(A)
K = 3,0 m/s²



TECHNISCHE DATEN DCS7485N-XJ

Akku-Technologie	alle 54 Volt XR FLEXVOLT Akkus
Leerlaufdrehzahl	5.800 min ⁻¹
Neigungseinstellung	-3 bis 48°
Max. Schnitttiefe bei 90° / 45°	65 / 45 mm
Sägeblattmasse	210 x 30 mm
Gewicht (mit 108 / 162 Wh Akku)	21,5 / 21,7 kg
Lieferumfang	24 Zahn HM-Sägeblatt, Parallelanschlag, ohne Akku und Ladegerät

54 Volt Akku-Sauger Nass / Trocken, M-Klasse



- Elektronische Volumenstrom-Überwachung mit akustischem Warnsignal bei Saugkraftabfall
- Konstant hohe Saugleistung durch automatische Filterreinigung im 15-Sekunden-Rhythmus
- WIRELESS TOOL CONTROL – automatisches Einschalten des Sauger bei entsprechend ausgestattetem Akku-Gerät oder via Fernbedienung
- T STAK™ kompatibel – einfach zu kombinieren mit allen Produkten aus dem T STAK™-Boxen- und -Zubehörprogramm

Zubehör auf Seite 174

Emissionswerte:

$L_{PA} / L_{WA} = 69,0 / 81,5$ dB(A) • K = 3,5 dB(A)



TECHNISCHE DATEN DCV586MK-XJ

Akku-Technologie	alle 54 Volt XR FLEXVOLT Akkus
Max. Luftdurchsatz	1.482 l/min.
Max. Unterdruck	8,8 kPa
Behältervolumen trocken / nass	11 / 7,5 l
Staubklasse	M
Schlauchtyp	Antistatik, abriebfest
Schlauchlänge / Schlauch-Ø	2,4 m / 32 mm
Gewicht (mit 108 / 162 Wh Akku)	8,5 / 8,7 kg
Lieferumfang	Fernbedienung, Saugschlauch, 5 Fleece-Staubbeutel, Bodenreinigungsset, T STAK™-Rollbrett

54 Volt Akku-Rührwerk



- Robustes und langlebiges Vollmetallgetriebe
- Optimal abgestimmtes Drehzahl- / Drehmomentverhältnis
- Materialgerechter Einsatz durch 5-stufige Drehzahlvorwahl
- M14-Aufnahme ermöglicht einfachen Wechsel aller gängigen Rührer
- Perfekte Ergonomie durch gummierte Handgriffe und optimalen Neigungswinkel
- Sicherheitsschalter mit Entriegelungsmechanik

Emissionswerte:

$L_{PA} / L_{WA} = 76,0 / 87,0$ dB(A) • K = 3,0 dB(A)
Vibration < 2,5 m/s² • K = 1,5 m/s²



TECHNISCHE DATEN DCD240N-XJ

Akku-Technologie	alle 54 Volt XR FLEXVOLT Akkus
Leerlaufdrehzahl	0–725 min ⁻¹
Drehzahlstufen	5 (mit 0–225 / 350 / 475 / 600 / 725 min ⁻¹)
Rührer-Aufnahme	M14
Max. Rührkorb-Ø	160 mm
Rührleistung pro Akku-Ladung	ca. 12 Säcke à 25 kg Feinputz / Gipsputz
Gewicht (mit 108 / 162 Wh Akku)	6,3 / 6,5 kg
Lieferumfang	160 mm-Rührer, Montagewerkzeug, ohne Akku und Ladegerät

54 Volt Akku-Kompressor (10 Liter)



- Leicht und kompakter Akku-Kompressor
- Innovative, bürstenlose Motor-Technologie
- OneTurn™-Druckregler – automatische Abstimmung von Tank- und Ausgangsdruck
- Robustes Gehäuse mit Rollkäfig und gummierten Füßen

Emissionswerte:

$L_{PA} / L_{WA} = 79,0 / 91,5$ dB(A) • K = 3,0 dB(A)



TECHNISCHE DATEN DCC1054N-XJ

Akku-Technologie	alle 54 Volt XR FLEXVOLT Akkus
Tankvolumen	10 Liter
Leistung	0,3 kW
Arbeitsdruck	0–9 Bar
Luftlieferung bei 7 Bar	31 l/min.
Ansaugleistung	48 l/min.
Pumpentyp	Ölfrei
Anzahl Luftausgänge	1
Gewicht (mit 108 / 162 Wh Akku)	12,0 / 12,2 kg
Lieferumfang	ohne Akku und Ladegerät

AKKU-KETTENSÄGEN & ZUBEHÖR

54 Volt Akku-Kettensäge (45 cm)



- Leistungsstark wie vergleichbare Benzin-Geräte – bei weniger Lärm und ohne Abgase
- Anschlagkrallen aus Metall
- Kettenbremse – stoppt die Kette sofort, wenn der Gasgeberschalter nicht mehr gedrückt wird
- Automatisches Kettenschmierungssystem – reduziert Wartungsarbeiten, weniger Ölverbrauch
- Sichere und einfache seitliche Kettenspannung mit Werkzeug
- Werkzeugloser Öltankverschluss und halbtransparenter Öltank (115 ml)
- Ergonomische Bauweise mit optimiertem Geräteschwerpunkt

Emissionswerte:

$L_{PA} / L_{WA} = 83,0 / 99,0$ dB(A) • K = 1,8 dB(A)
Vibration = Sägen von Holz 4,4 m/s² • K = 1,5 m/s²



TECHNISCHE DATEN DCMCS74N-XJ

Akku-Technologie	alle 54 Volt XR FLEXVOLT Akkus
Leistung (mit 162 Wh Akku)	2 KW / 2,7 PS
Schwertlänge / max. Schnittlänge	45 cm / 40 cm
Kettengeschwindigkeit	13,5 m/s
Kettenart	Halbmeissel
Kettenteilung	3/8"
Treibgliedstärke / Treibgliederanzahl	1,3 mm / 62
Gewicht (mit 108 / 162 Wh Akku)	6,0 / 6,2 kg
Lieferumfang	45 cm Schwert und OREGON® Sägekette, Kettenschutzköcher, ohne Akku und Ladegerät

54 Volt Akku-Kettensäge (50 cm)



- Leistungsstark wie vergleichbare Benzin-Geräte – bei weniger Lärm und ohne Abgase
- Anschlagkrallen aus Metall
- Kettenbremse – stoppt die Kette sofort, wenn der Gasgeberschalter nicht mehr gedrückt wird
- Automatisches Kettenschmierungssystem – reduziert Wartungsarbeiten, weniger Ölverbrauch
- Sichere und einfache seitliche Kettenspannung mit Werkzeug
- Werkzeugloser Öltankverschluss und halbtransparenter Öltank (115 ml)
- Gummierter Handgriff und ergonomische Bauweise mit optimiertem Geräteschwerpunkt

Emissionswerte:

$L_{PA} / L_{WA} = 83,0 / 100,0$ dB(A) • K = 2,0 dB(A)
Vibration = Sägen von Holz 4,1 m/s² • K = 1,5 m/s²



TECHNISCHE DATEN DCMCS75N-XJ

Akku-Technologie	alle 54 Volt XR FLEXVOLT Akkus
Leistung (mit 162 Wh Akku)	3 KW / 4,0 PS
Schwertlänge / max. Schnittlänge	50 cm / 45 cm
Kettengeschwindigkeit	13,5 m/s
Kettenart	Halbmeissel
Kettenteilung	3/8"
Treibgliedstärke / Treibgliederanzahl	1,3 mm / 68
Gewicht (mit 108 / 162 Wh Akku)	6,5 / 6,7 kg
Lieferumfang	50 cm Schwert und OREGON® Sägekette, Kettenschutzköcher, ohne Akku und Ladegerät

Zubehör für 54 Volt Akku-Kettensägen

Artikel-Nummer	Beschreibung
DT20660-QZ	Schwert mit Sägekette 40 cm (Kettenart: Halbmeissel, Zahnteilung: 3/8 Zoll, Treibgliedstärke: 1,1 mm, Treibgliederanzahl: 56)
DT20663-QZ	Sägekette 40 cm (Kettenart: Halbmeissel, Zahnteilung: 3/8 Zoll, Treibgliedstärke: 1,1 mm, Treibgliederanzahl: 56)
DT20687-QZ	Schwert 45 cm
DT20688-QZ	OREGON® Sägekette 45 cm (Kettenart: Halbmeissel, Zahnteilung: 3/8 Zoll, Treibgliedstärke: 1,3 mm, Treibgliederanzahl: 62)
DT20661-QZ	Schwert mit Sägekette 46 cm (Kettenart: Halbmeissel, Zahnteilung: 3/8 Zoll, Treibgliedstärke: 1,3 mm, Treibgliederanzahl: 62)
DT20664-QZ	Sägekette 46 cm (Kettenart: Halbmeissel, Zahnteilung: 3/8 Zoll, Treibgliedstärke: 1,3 mm, Treibgliederanzahl: 62)
DT20689-QZ	Schwert 50 cm
DT20690-QZ	OREGON® Sägekette 50 cm (Kettenart: Halbmeissel, Zahnteilung: 3/8 Zoll, Treibgliedstärke: 1,3 mm, Treibgliederanzahl: 68)
DT20662-QZ	Kettensägenöl, 1 Liter



DT20660-QZ



DT20663-QZ



DT20663-QZ



DT20664-QZ



DT20662-QZ

AKKU-AXIALGEBLÄSE, -MOTORSENSE UND -RASENTRIMMER & ZUBEHÖR

54 Volt Akku-Axialgebläse



- Längere Laufzeit pro Akku-Ladung sowie höhere Lebensdauer durch bürstenlose Motor-Technologie
- Axiales Gebläse für noch mehr Leistung und höheren Luftdurchsatz (+ 50 % grösserer Volumenstrom als das Vorgängermodell DCM572N-XJ)
- Optimierte Ergonomie durch ausbalancierte Bauweise und grossflächige Gummierungen für sicheren Griff und ermüdungsarmes Arbeiten
- Feststellbarer Gasbeschalter für einfaches Einstellen der Luftgeschwindigkeit und angenehmen Dauerbetrieb



Emissionswerte:

$L_{PA} / L_{WA} = 96,0 / 107,0$ dB(A) • K = 1,5 dB(A)
Vibration = < 2,5 m/s² • K = 1,5 m/s²

TECHNISCHE DATEN DCMBA572N-XJ

Akku-Technologie	alle 54 Volt XR FLEXVOLT Akkus
Luftgeschwindigkeit	0–207 km/h
Luftdurchsatz	1.100 m ³ /h
Gewicht (mit 108 / 162 Wh Akku)	5,4 / 5,6 kg
Lieferumfang	ohne Akku und Ladegerät

54 Volt Akku-Motorsense und -Rasentrimmer



- Bürstenlose Motoren-Technologie – höhere Leistung, kompaktere Abmessungen sowie längere Lebensdauer
- Einsatz mit Faden und diversen Schneidmessern
- Optimal abgestimmte 2-Stufen-Elektronik für anwendungsspezifische Drehzahlen (Stufe 1 bzw. 2 für Einsatz als Motorsense bzw. Rasentrimmer)
- Patentiertes Getriebe für perfekte Kraftübertragung
- „Bump-Feed“ Fadenkopf – einfaches Nachstellen der Fadenlänge durch Auftippen des Fadenkopfes
- Gummierter Handgriff und ergonomische Bauweise

Emissionswerte:

$L_{PA} / L_{WA} = 79,0 / 94,0$ dB(A) • K = 1,0 dB(A)
Vibration < 2,5 m/s² • K = 1,5 m/s²

TECHNISCHE DATEN DCM571N-XJ

Akku-Technologie	alle 54 Volt XR FLEXVOLT Akkus
Leerlaufdrehzahl	5.100 / 5.500 min ⁻¹
Schnittkreis	38 cm
Faden-Ø	2 mm
Länge	1,8 m
Gewicht (mit 108 / 162 Wh Akku)	4,6 / 4,8 kg
Lieferumfang	7,5 m Trimmerfaden, Dickichtmesser (3 Flügel), Adapter-Set für Messer, Schultergurt, ohne Akku und Ladegerät

Zubehör für 54 Volt Akku-Motorsense und -Rasentrimmer

Artikel-Nummer	Beschreibung
DT20650-QZ	Trimmerfaden (Durchmesser: 2,0 mm, Länge: 15,2 m)
DT20651-QZ	Trimmerfaden (Durchmesser: 2,0 mm, Länge: 68,6 m)
DT20652-QZ	Trimmerfaden (Durchmesser: 2,5 mm, Länge: 68,6 m)
DT20653-QZ	Dickichtmesser (25 cm, 3 Flügel)
DT20654-QZ	Grasschneideblatt, (25 cm, 2 Flügel)
DT20655-QZ	Grasschneideblatt, (23 cm, 4 Flügel)
DT20656-QZ	Trimmer-Ersatzspule komplett (mit Trimmerfaden 7,8 m Länge bei 2,0 mm Ø)
DT20658-QZ	Trimmer-Ersatzspule QUICKWIND (komplett mit Trimmerfaden 7,8 m Länge bei 2,0 mm Ø)
DT20657-QZ	Messer-Adapter-Set



DT20650-QZ

DT20656-QZ

DT20653-QZ

DT20657-QZ

DT20654-QZ

AKKU-KOMBOPACK

54 Volt / 108 Wh Akku-Kombopack



NEU

6 AH

DCK2016T2T-QW

Lieferumfang Akku-Schlagbohrschrauber DCD999 (siehe Seite 41),
125 mm Akku-Winkelschleifer DCG418 (siehe Seite 87),
2 x 108 Wh Akkus DCB546 (siehe Seite 103),
System-Schnellladegerät DCB116 (mit 6 A Ladestrom),
T STAK™-Box, T STAK™-Box II (siehe Seite 200)

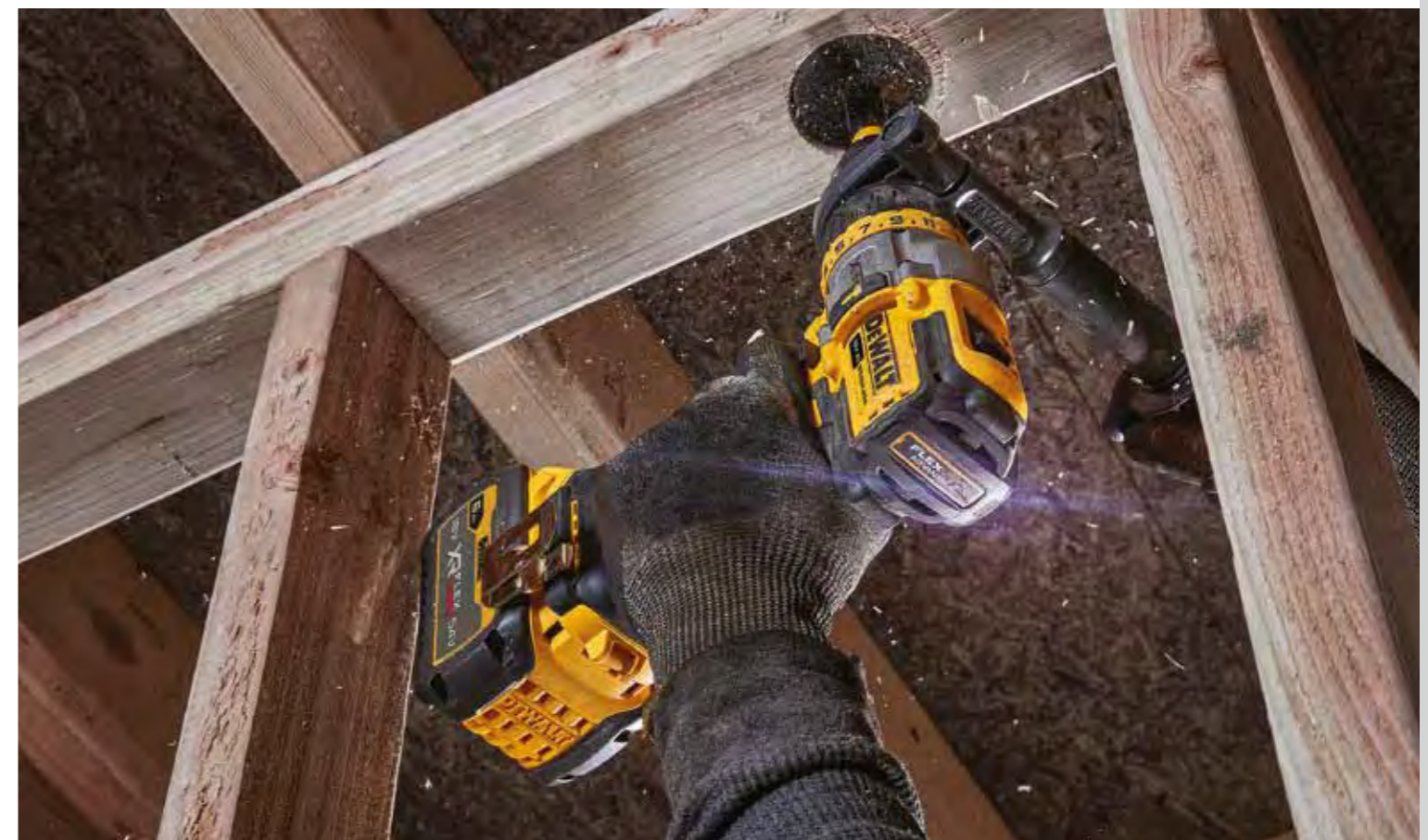



MULTI-VOLT-GERÄTE

Wer kennt nicht das Problem? Man ist unterwegs und hat für seine DEWALT Elektrowerkzeuge zwar die passenden Akkus dabei, aber den für das Radio vergessen. Kein Problem – denn alle DEWALT Radios sind sogenannte Multi-Volt-Geräte, d. h., sie können bis auf eine Ausnahme mit allen XR Akkus von 10,8 bis 18 Volt sowie mit den XR FLEXVOLT Akkus betrieben werden – oder über das serienmässige Netzteil (ausser Lautsprecher DCR011-XJ), über das bei den Radios mit Ladefunktion auch gleichzeitig der Ladestrom geliefert wird.

MULTI-VOLT-RADIOS

Akku- und Netz-Radio



10,8V | 12V | 14,4V
18V | 54V | + 230V

- Kompaktes und robustes Baustellen-Radio mit schützendem Überroll-Käfig
- Leichte Bedienung über grossdimensionierte Schalter und hintergrundbeleuchtetes Display
- Tech-Box, um externe Audio-Geräte zu schützen und zu deponieren
- 3,5 mm AUX-Eingang zum Abspielen und USB-Anschluss zum Aufladen externer Audio-Geräte
- 1,8 m Netzanschlusskabel sowie Aufwickelvorrichtung direkt am Gerät
- Knickfeste Gummi-Antenne
- Speicherplatz für jeweils 5 Sender

TECHNISCHE DATEN

DCR019-QW

Stromversorgung	230 Volt oder DEWALT XR Akku (10,8 bis 18 Volt) bzw. XR FLEXVOLT Akku
Radio-Frequenz	AM/FM-Stereo
Gewicht (ohne Akku)	2,8 kg
Lieferumfang	ohne Akkus und Ladegerät

Akku- und Netz-Radio



10,8V | 12V | 14,4V | 18V | 54V
+ 230V | DAB+

Baugleich mit DCR019-QW, zusätzlich mit DAB+-Empfangsteil für rauschfreien Empfang digitaler Sender.

TECHNISCHE DATEN

DCR020-QW

Stromversorgung	230 Volt oder DEWALT XR Akku (10,8 bis 18 Volt) bzw. XR FLEXVOLT Akku
Radio-Frequenz	DAB+ und AM/FM-Stereo
Gewicht (ohne Akku)	2,8 kg
Lieferumfang	ohne Akkus und Ladegerät

MULTI-VOLT-RADIOS

Akku- und Netz-Radio



10,8V 12V 14,4V 18V 54V
+ 230V

- DAB+ und FM-Stereo-Radio mit leistungsstarken Lautsprechern inklusive Hoch- und Tieftöner für perfekten Sound auf der Baustelle
- Extrem robustes Gehäuse mit Überrollbügel, Kabelaufbewahrung sowie flexible Antenne
- 3,5 mm AUX-Eingang zum Abspielen und USB-Anschluss zum Aufladen externer Audio-Geräte
- Problemlose Verbindung mit Handy oder MP3-Player alternativ auch über Bluetooth
- Digitaltuner mit LCD-Display sowie Stationstasten
- Klare und leicht lesbare Digitalanzeige mit Hintergrundbeleuchtung
- Gross dimensionierter Lautstärkeregler und Stationstasten für leichte Bedienbarkeit auch mit Handschuhen extra gross dimensioniert

TECHNISCHE DATEN DCR029-QW

Stromversorgung	230 Volt oder DEWALT XR Akku (10,8 bis 18 Volt) bzw. XR FLEXVOLT Akku
Radio-Frequenz	DAB+ / FM Stereo
Abmessungen (B x T x H)	30 x 22 x 17 cm
Gewicht (ohne Akku)	3,6 kg
Lieferumfang	Netzanschlusskabel (2 Meter)

Akku- und Netz-Radio mit Ladefunktion



14,4V 18V 54V + 230V

- DAB+ und AM/FM-Stereo-Radio mit leistungsstarken Lautsprechern inklusive Hoch- und Tieftöner für perfekten Sound auf der Baustelle
- Extrem robustes Gehäuse mit Überrollbügel, Kabelaufbewahrung sowie flexibler Antenne
- Digitaltuner mit LCD-Display, Stationstasten und 3,5 mm AUX-Eingang zum Abspielen externer Audiogeräte
- Mit Bluetooth-Verbindung zu externen Audio-Geräten
- Tech-Box für externe Audiogeräte wie MP3-Player
- USB-Anschluss zum Aufladen externer Audio-Geräte
- Zwei integrierte Steckdosen zum Anschluss weiterer Netzgeräte (max. 3.680 W Gesamtabgabeleistung)
- Ladefunktion für alle 14,4 bis 54 Volt XR Akkus von DEWALT

TECHNISCHE DATEN DCR027-QW

Stromversorgung	230 Volt oder DEWALT XR Akku (14,4 und 18 Volt) bzw. XR FLEXVOLT Akku
Radio-Frequenz	DAB+ und AM/FM-Stereo
Gewicht (ohne Akku)	6,0 kg
Lieferumfang	ohne Akkus

Akku- und Netz-Radio mit Ladefunktion



10,8V 12V 14,4V 18V 54V
+ 230V

- Robustes DAB+ und AM/FM-Baustellen-Radio, passend zum T STAK™-Boxen-System (siehe Seite 200)
- 4+1+1 Lautsprecher für vollen Rundum-Sound mit ausgezeichneter Tonqualität
- Farbdisplay
- Bedienbar mit mobiler App über Bluetooth (Android + Apple iOS)
- AUX-Anschluss zum Abspielen von Musik z. B. von Mobiltelefon und USB-Ladebuchse
- Schutzklasse: IP54 (Staub- und Spritzwasserschutz)
- Gummistossdämpfer an allen vier Seiten
- Betrieb über Akku oder 230-Volt-Netzanschluss
- Ladefunktion für alle 10,8 bis 54 Volt XR Akkus von DEWALT

TECHNISCHE DATEN DWST1-81078-QW

Stromversorgung	230 Volt oder DEWALT XR Akku (10,8 bis 18 Volt) bzw. XR FLEXVOLT Akku
Radio-Frequenz	DAB+ und AM/FM-Stereo
Gewicht (ohne Akku)	6,0 kg
Lieferumfang	ohne Akkus

MULTI-VOLT-LAUTSPRECHER UND -ABSAUGSYSTEM

Bluetooth Akku-Lautsprecher



10,8V 12V 14,4V 18V 54V

- Extrem robustes Gehäuse mit Überrollbügel, rutschfesten Gummifüssen und praktischen Tragegriff sowie Aufhängevorrichtung
- Leistungsstarker Bluetooth-Stereo-Lautsprecher zur akustischen Unterstützung von MP3-Playern, Handys, Computer und anderen Geräten
- 3,5 mm AUX-Eingang zum Abspielen externer Audio-Geräte
- Einfaches Bedienung über grossdimensionierten Knöpfen und Bluetooth-Verbindungsanzeige
- Leistungsstarke Aktiv-Lautsprecher mit 50 mm Durchmesser für kraftvolle Bässe und klare Höhen

TECHNISCHE DATEN DCR011-XJ

Akku-Technologie	DEWALT XR Akku (10,8 bis 18 Volt) bzw. XR FLEXVOLT Akku
Laufzeit (mit 18 Volt / 5 Ah Akku)	bis zu 10 Std.
Stereo-Wiedergabe	ja
Lautsprecher-Nennleistung	2 x 10 Watt
Bluetooth-Reichweite	30 Meter
Abmessungen (L x H x T)	255 x 188 x 140 mm
Gewicht (ohne Akku)	1,8 kg
Lieferumfang	ohne Akkus und Ladegerät

18 Volt Akku- und Netz- / Nass- und Trockensauger



14,4V 18V 54V + 230V

- Stromversorgung über 230 Volt Netzanschluss oder alle DEWALT XR Akkus von 14,4 bis 54 Volt
- Einsetzbar als Nass- und Trockensauger
- Zertifizierter L-Klasse-Sauger zum Absaugen von Weichholzstäuben
- Mit Saug- und Blasvorrichtung
- Auswaschbarer Hochleistungsfilter fängt 99,7% aller Staubpartikel ab einer Grösse von 0,3 Mikron
- Integriertes Depot für Kabel, Schlauch, Fugen- und Bodendüse
- Langlebiger tritt- und knickfester 32 mm Saugschlauch mit 2 m Länge

TECHNISCHE DATEN DCV584L-QW

Stromversorgung	230 Volt oder DEWALT XR Akku (14,4 und 18 Volt) bzw. XR FLEXVOLT Akku
Aufnahmeleistung	300 Watt (bei 230 Volt)
Saugleistung	954 l/min.
Schutzklasse	IPX4
Behältervolumen	7,5 Liter
Gewicht (mit 2 / 5 Ah Akku)	5,2 / 5,4 kg
Lieferumfang	Saugschlauch, Fugendüse, Bodendüse, HEPA-Hochleistungsfilter (DCV5801H), AirLock Absaug-Adapter (DWV9000), ohne Akkus und Ladegerät

Emissionswerte:
L_{pa} / L_{wa} = 76,0 / 87,0 dB(A) • K = 3,0 dB(A)
Vibration = 0,6 m/s² • K = 1,5 m/s²





7,2 VOLT STECKAKKU & 12 VOLT XR AKKUS

Alle 12 Volt Akkus können auch in bestehende 10,8 Volt Akku-Geräte eingesetzt werden!

7,2 Volt Steckakku / 1 Ah

DCB080-XJ



Akku-Spannung und -Kapazität	7,2 Volt / 1 Ah
Akku-Technologie	Lithium-Ionen (Li-Ion)
Abmessungen (L x B x H)	4,1 x 3,0 x 7,4 cm
Gewicht	0,1 kg

Über Service-Partner Gese bestellbar

12 Volt XR Akku / 2 Ah

DCB127-XJ



Akku-Spannung und -Kapazität	12 Volt / 2 Ah
Akku-Technologie	Lithium-Ionen (Li-Ion)
Abmessungen (L x B x H)	9,0 x 6,5 x 4,5 cm
Gewicht	0,2 kg

12V XR 2 AH

12 Volt XR Akku / 3 Ah

DCB124-XJ



Akku-Spannung und -Kapazität	12 Volt / 3 Ah
Akku-Technologie	Lithium-Ionen (Li-Ion)
Abmessungen (L x B x H)	9,0 x 6,5 x 4,5 cm
Gewicht	0,2 kg

12V XR 3 AH

12 Volt XR Akku / 3 Ah in G-Version

DCB124G-XJ



Akku-Spannung und -Kapazität	12 Volt / 3 Ah
Akku-Technologie	Lithium-Ionen (Li-Ion)
Abmessungen (L x B x H)	9,0 x 6,5 x 4,5 cm
Gewicht	0,2 kg

12V XR 3 AH

ERKLÄRUNG „G-VERSION“ SIEHE UNTEN

12 Volt XR Akku / 5 Ah

DCB126-XJ



Akku-Spannung und -Kapazität	12 Volt / 5 Ah
Akku-Technologie	Lithium-Ionen (Li-Ion)
Abmessungen (L x B x H)	9,1 x 6,3 x 6,6 cm
Gewicht	0,4 kg

12V XR 5 AH

12 Volt XR Akku / 5 Ah in G-Version

DCB126G-XJ



Akku-Spannung und -Kapazität	12 Volt / 5 Ah
Akku-Technologie	Lithium-Ionen (Li-Ion)
Abmessungen (L x B x H)	9,1 x 6,3 x 6,6 cm
Gewicht	0,4 kg

12V XR 5 AH

ERKLÄRUNG „G-VERSION“ SIEHE UNTEN

12 / 18 VOLT AKKUS IN G-VERSION

- Spezielles Akku-Gehäuse aus chemikalien- und brennstoffresistentem sowie glasfaserverstärktem Nylon
- Gehäusegummierung bietet Schutz bei der Bearbeitung von Objekten mit oberflächenempfindlichen Materialien



DEWALT

POWERSTACK™

THE NEXT DIMENSION IN POWER™

UNSER LEISTUNGSSTÄRKSTER + EFFIZIENTESTER + LANGLEBIGSTER
AKKU IN SEINER KLASSE

5AH NEU

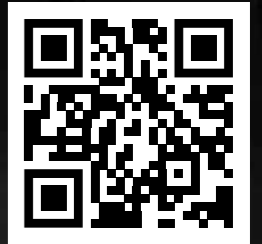

18 VOLT POWERSTACK AKKU

Der DEWALT POWERSTACK verfügt über Pouch-Zellen, damit du produktiver bist als jemals zuvor.

- Höhere maximale Ausgangsleistung, somit grösserer Anwendungsbereich
- Schnellere Anwendungsgeschwindigkeit für höhere Arbeitsleistung und mehr erledigte Arbeiten
- Verbesserte Wärmeleistung: Pouch-Zellen bleiben im Einsatz kühler und leiten Wärme besser ab als Rundzellen. Sie erzeugen weniger Widerstand, was zu weniger Akku-Überhitzungsabschaltungen und dadurch zu weniger Ausfallzeiten und mehr Produktivität führt
- Erhöhte Zykluslebensdauer, was zu besserer und länger anhaltender Leistung führt

250+ 18V XR

Kompatibel mit dem
18 Volt XR System



JAHRE GARANTIE

REGISTRIERUNG INNERHALB VON 4 WOCHEN NACH KAUFdatum
ES GELTEN DIE DEWALT GESCHÄFTSBEDINGUNGEN
DETAILS UNTER: WWW.DEWALT.DE/3

*Vs. DEWALT AKKU DCB184 (18 Volt / 5 Ah) ** Nutzbare Energie vs. DEWALT AKKU DCB184 (18 Volt / 5 Ah) *** Ladezyklen vs. DEWALT AKKU DCB184 (18 Volt / 5 Ah)

18 VOLT XR AKKUS

DIE NEUEN AKKU 2er-SETS

Neben den bewährten Starter-Sets, die zwei oder drei 18 oder 54 Volt Akkus in verschiedenen Ah- oder Wh-Klassen sowie ein System-Schnellladegerät beinhalten (siehe ab Seite 106), haben wir unser Akku-Programm um die sogenannten Akku 2er-Sets erweitert. Diese preislich besonders attraktiven Sets verfügen über jeweils zwei 18 oder 54 Volt-Akkus in der gleichen Ah- oder Wh-Klasse und sind besonders für diejenigen von Interesse, die aufgrund bereits vorhandener Starter-Sets kein weiteres Ladegerät mehr benötigen.

18 Volt / 1,7 Ah POWERSTACK Akku in G-Version DCBP034G-XJ

NEU



Akku-Spannung und -Kapazität	18 Volt / 1,7 Ah
Akku-Technologie	Lithium-Ionen (Li-Ion)
Abmessungen (L x B x H)	10,5 x 6,5 x 4,7 cm
Gewicht	0,3 kg



ERKLÄRUNG „G-VERSION“ SIEHE SEITE 99

18 Volt / 2 Ah Akku in G-Version DCB183G-XJ



Akku-Spannung und -Kapazität	18 Volt / 2 Ah
Akku-Technologie	Lithium-Ionen (Li-Ion)
Abmessungen (L x B x H)	11,5 x 7,5 x 5,0 cm
Gewicht	0,4 kg



ERKLÄRUNG „G-VERSION“ SIEHE SEITE 99

18 Volt / 5 Ah Akku in G-Version DCB184G-XJ



Akku-Spannung und -Kapazität	18 Volt / 5 Ah
Akku-Technologie	Lithium-Ionen (Li-Ion)
Abmessungen (L x B x H)	11,5 x 7,5 x 7,0 cm
Gewicht	0,6 kg



ERKLÄRUNG „G-VERSION“ SIEHE SEITE 99

18 Volt / 1,7 Ah POWERSTACK Akku 2er-Set DCBP034E2-XJ



Akku-Spannung und -Kapazität	18 Volt / 1,7 Ah
Akku-Technologie	Lithium-Ionen (Li-Ion)
Abmessungen (L x B x H)	10,5 x 6,5 x 4,7 cm
Gewicht	0,3 kg
Lieferumfang	2x POWERSTACK Akku (DCBP034) ohne Ladegerät



18 Volt / 5 Ah POWERSTACK Akku 2er-Set DCBP518H2-XJ

NEU



Akku-Spannung und -Kapazität	18 Volt / 5 Ah
Akku-Technologie	Lithium-Ionen (Li-Ion)
Abmessungen (L x B x H)	13,0 x 8,5 x 6,5 cm
Gewicht	0,75 kg
Lieferumfang	2x POWERSTACK Akku (DCBP518) ohne Ladegerät



18 Volt / 2 Ah Akku 2er-Set DCB183D2-XJ

NEU



Akku-Spannung und -Kapazität	18 Volt / 2 Ah
Akku-Technologie	Lithium-Ionen (Li-Ion)
Abmessungen (L x B x H)	11,5 x 7,5 x 5,0 cm
Gewicht	0,4 kg
Lieferumfang	2x Akku (DCB183) ohne Ladegerät



18 Volt / 5 Ah Akku 2er-Set DCB184P2-XJ

NEU



Akku-Spannung und -Kapazität	18 Volt / 5 Ah
Akku-Technologie	Lithium-Ionen (Li-Ion)
Abmessungen (L x B x H)	11,5 x 7,5 x 7,0 cm
Gewicht	0,6 kg
Lieferumfang	2x Akku (DCB184) ohne Ladegerät



18 / 54 VOLT XR FLEXVOLT AKKUS

Die neue XR Akku-Generation zeichnet sich durch eine Vielzahl an Vorteilen aus, die eine hohe Anzahl an Ladezyklen und eine lange Einsatzdauer ohne Leistungsverlust garantieren. So verfügen sie durch eine spezielle Elektronik über einen wirkungsvollen Schutz vor Überlastung, Überhitzung und Tiefenentladung und weisen auch nur minimale Selbstentladung bei längerer Nichtbenutzung auf.



DEWALT Akkus sind durch robustes und bruchsicheres Gehäuse sowie stossicher verlötete Akku-Zellen optimal für den harten Baustelleneinsatz geeignet. Hierbei gewährleistet eine spezielle Löttechnik geringste Übergangswiderstände bei der Verbindung der einzelnen Akku-Zellen und die Kontakte sind großflächig und gegen versehentliches Kurzschliessen geschützt. Fast alle XR Akkus von DEWALT informieren über 3 LEDs zuverlässig über die aktuelle Akku-Kapazitätsanzeige und ermöglichen so einen kontrollierbaren Einsatz.

54 bzw. 18 Volt / 108 Wh XR FLEXVOLT Akku 2er-Set DCB546T2-XJ

NEU



Akku-Spannung und -Kapazität	54 bzw. 18 Volt bei max. 6 Ah
Akku-Leistung	108 Wh
Abmessungen (L x B x H)	12,0 x 8,0 x 8,5 cm
Gewicht	1,0 kg
Lieferumfang	2x FLEXVOLT Akku (DCB546) ohne Ladegerät



54 bzw. 18 Volt / 216 Wh XR FLEXVOLT Akku 2er-Set DCB548Y2-XJ

NEU



Akku-Spannung und -Kapazität	54 bzw. 18 Volt bei max. 12 Ah
Akku-Leistung	216 Wh
Abmessungen (L x B x H)	13,0 x 8,0 x 9,5 cm
Gewicht	1,2 kg
Lieferumfang	2x FLEXVOLT Akku (DCB548) ohne Ladegerät



54 bzw. 18 Volt / 162 Wh XR FLEXVOLT Akku 2er-Set DCB547X2-XJ

NEU



Akku-Spannung und -Kapazität	54 bzw. 18 Volt bei max. 9 Ah
Akku-Leistung	162 Wh
Abmessungen (L x B x H)	13,0 x 8,0 x 9,5 cm
Gewicht	1,2 kg
Lieferumfang	2x FLEXVOLT Akku (DCB547) ohne Ladegerät



54 bzw. 18 Volt / 270 Wh XR FLEXVOLT Akku DCB549-XJ



Akku-Spannung und -Kapazität	54 bzw. 18 Volt bei max. 15 Ah
Akku-Leistung	270 Wh
Abmessungen (L x B x H)	17,7 x 8,6 x 9,8 cm
Gewicht	1,8 kg



AKKU-LADEGERÄTE

Kombi-Ladegerät mit Powerbank-Funktion



- Bi-polarer USB-C Port mit kombiniertem Stromein- und -ausgang zum Aufladen von 18 Volt XR oder XR FLEXVOLT Akkus mit 5 A Ladestrom oder in Kombination mit aufgeladenem Akku auch als Powerbank zum schnellen Aufladen von externen Geräten wie z. B. Laptops mit bis zu 90 Watt Leistungsaufnahme einsetzbar
- Über konventionellen USB-A Ausgang als Powerbank mit 2,4 A Ladestrom zum Aufladen von Handys, LED-Lampen und andere Geräte mit niedrigem Strombedarf einsetzbar
- Parallele Nutzung beider USB Ports ermöglicht vielseitige Einsatzmöglichkeiten

TECHNISCHE DATEN		DCB094K-QW
Passend für	alle 18 Volt XR und XR FLEXVOLT Akkus	
Anzahl USB-Anschlüsse	2	
Ausgangsleistung	5 Volt / 2,4 A bzw. 12 Watt (über USB-A) 18 Volt / 5 A bzw. 90 Watt (über USB-C)	
Ladestrom	5 A	
Gewicht	0,13 kg	
Lieferumfang	E-marked USB-C-Kabel, 230 Volt Netzteil, Metall-Gürtelhaken	

LADEZEIT ca. 18 Min. (1,5 Ah Akkus), ca. 24 Min. (2 Ah Akkus), ca. 36 Min. (3 Ah Akkus), ca. 48 Min. (4 Ah Akkus), ca. 60 Min. (5 Ah Akkus)

18 Volt System-Schnellladegerät



- Lädt alle DEWALT XR Schiebe-Akkus von 10,8 bis 18 Volt sowie XR Flexvolt Akkus
- DEWALT 2-Stufen Ladeprozess ermöglicht hohe Lebensdauer der Akkus bei maximaler Speicherkapazität
- LED-Anzeige informiert über Akku- und Ladezustand
- Auch für Wandmontage geeignet
- Aufgrund sehr kompakter Abmessungen optimal geeignet für die Montage

TECHNISCHE DATEN		DCB1104-QW
Passend für	XR Akkus mit 10,8 / 12 / 14,4 / 18 / 54 Volt	
Akku-Technologie	Li-Ion	
Ladestrom	4 A	
Abmessungen (L x B x H)	14,5 x 11,5 x 7,0 cm	
Gewicht	0,5 kg	

LADEZEIT ca. 20 min (1,3 Ah Akkus), ca. 25 min (1,5 Ah Akkus), ca. 30 min (2 Ah Akkus), ca. 60 min (4 Ah Akkus), ca. 70 min (5 Ah Akkus), ca. 90 min (FV-Akku mit 108 Wh bzw. 6 Ah), ca. 135 min (FV-Akku mit 162 Wh bzw. 9 Ah), ca. 180 min (FV-Akku mit 216 Wh bzw. 12 Ah)

System-Schnellladegerät für alle 18 und 54 Volt XR Akkus



- Der 2-Stufen Ladeprozess ermöglicht hohe Lebensdauer der Akkus bei maximaler Speicherkapazität
- Die spezielle Ladeprozesssteuerung passt den Ladestrom (4 A bzw. 8 A) an den jeweiligen Akku an und stellt einen schnellen und schonenden Ladeprozess sicher
- LED-Anzeige informiert über Ladeprozess- und Akku-Status
- Auch für Wandmontage geeignet

TECHNISCHE DATEN		DCB118-QW
Passend für	alle XR Akkus von 10,8 bis 18 Volt sowie alle XR FLEXVOLT Akkus	
Akku-Technologie	Li-Ion	
Ladestrom	4 / 8 A	
Gewicht	0,5 kg	

LADEZEIT MIT 4 A ca. 20 Min. (1,3 Ah Akkus), ca. 25 Min. (1,5 Ah Akkus), ca. 30 Min. (2 Ah Akkus), ca. 45 Min. (3 Ah Akkus), ca. 60 Min. (4 Ah Akkus), ca. 75 Min. (5 Ah Akkus)
LADEZEIT MIT 8 A Nur bei Akkus mit Voraussetzung für Lüfterkühlung: ca. 35 Min. (5 Ah Akkus), ca. 45 Min. (6 Ah Akkus / FLEXVOLT), ca. 65 Min. (9 Ah Akkus / FLEXVOLT), ca. 90 Min. (12 Ah Akkus / FLEXVOLT)

AKKU-LADEGERÄTE

System-Schnellladegerät für alle 18 Volt inkl. XR FLEXVOLT Akkus



Mit 12 A Ladestrom

- Der 2-Stufen Ladeprozess ermöglicht hohe Lebensdauer der Akkus bei maximaler Speicherkapazität
- Die spezielle Ladeprozesssteuerung passt den Ladestrom (4 A bzw. 12 A) an den jeweiligen Akku an und stellt einen schnellen und schonenden Ladeprozess sicher
- LED-Anzeige informiert über Ladeprozess- und Akku-Status
- Auch für Wandmontage geeignet

TECHNISCHE DATEN		DCB117-QW
Passend für	alle 18 Volt XR Akkus sowie alle XR FLEXVOLT Akkus	
Akku-Technologie	Li-Ion	
Ladestrom	12 A	
Gewicht	0,5 kg	

LADEZEIT ca. 22 Min. (1,3 und 1,5 Ah Akkus), ca. 30 Min. (2 Ah Akkus), ca. 45 Min. (3 Ah Akkus), ca. 40** / 60 Min. (4 Ah Akkus), ca. 50** / 75 Min. (5 Ah Akkus), ca. 40 Min. (6 Ah Akkus), ca. 60*** Min. (9 Ah Akkus), ca. 80 Min. (12 Ah Akkus), ca. 100 Min. (15 Ah Akkus)
 Akku-Herstellungscodes 201536 oder später *Akku-Herstellungscodes 201811475 B oder später

TOUGHSYSTEM® 2.0 Akku-Lade-Box für 18 Volt inkl. FLEXVOLT Akkus



Lieferung ohne Akkus

IP 65

- Erstes Doppelladegerät mit 4 A Ladestrom, integriert in einem Transportkoffer-Aufbewahrungssystem
- Bietet Platz zum gleichzeitigen Laden von zwei 18 Volt XR Akkus oder 54 Volt XR FLEXVOLT Akkus
- Integrierter Lüfter verhindert Überhitzungen der Akkus bei Laden mit geschlossenem Deckel
- Ladestandanzeige ist bei offenem und geschlossenem Deckel sichtbar
- 2 zusätzliche USB-Ladeports (1 x Typ A und 1 x Typ C) zum Laden von Mobilgeräten

TECHNISCHE DATEN		DWST83471-QW
Passend für	alle 18 Volt XR Akkus sowie alle XR FLEXVOLT Akkus	
Akku-Technologie	Li-Ion	
Ladestrom	4 A	
IP-Klassifizierung	IP65	
Abmessungen (L x B x H)	36,5 x 26,2 x 25,4 cm	
Gewicht	3,9 kg	

LADEZEIT ca. 30 Min. (2 Ah Akkus), ca. 45 Min. (3 Ah Akkus), ca. 60 Min. (4 Ah Akkus), ca. 75 Min. (5 Ah Akkus), ca. 90 Min. (6 Ah Akkus), ca. 135 Min. (9 Ah Akkus), ca. 180 Min. (12 Ah Akkus), ca. 225 Min. (15 Ah Akkus)

System-Doppel-Schnellladegerät bis 18 Volt inkl. XR FLEXVOLT Akkus



- Problemloses zeitgleiches Aufladen von 2 Akkus unterschiedlicher Volt- und Ah-Klassen
- 2-Stufen-Ladeprozess garantiert eine schonenden Ladung der Akkus und damit eine hohe Anzahl an Ladezyklen bei maximaler Speicherkapazität
- LED-Anzeige informiert über Ladeprozess- und Akku-Status
- Auch für Wandmontage geeignet
- Aufgrund kompakter Abmessungen optimal einsetzbar für die Montage

TECHNISCHE DATEN		DCB132-QW
Passend für	alle XR Akkus von 10,8 bis 18 Volt sowie alle XR FLEXVOLT Akkus	
Akku-Technologie	Li-Ion	
Ladestrom	4 / 8 A	
Abmessungen (L x B x H)	33,5 x 14,5 x 8 cm	
Gewicht	1,1 kg	

LADEZEIT ca. 20 Min. (1,3 Ah Akkus), ca. 25 Min. (1,5 Ah Akkus), ca. 30 Min. (2 Ah Akkus), ca. 45 Min. (3 Ah Akkus), ca. 60 Min. (4 Ah Akkus), ca. 75 Min. (5 Ah Akkus), ca. 90 Min. (6 Ah Akkus), ca. 135 Min. (9 Ah Akkus), ca. 180 Min. (12 Ah Akkus / FLEXVOLT), ca. 225 Min. (15 Ah Akkus / FLEXVOLT)

System-Vierfach-Schnellladegerät bis 18 Volt inkl. XR FLEXVOLT Akkus



- Paralleler Ladeprozess ermöglicht das gleichzeitige Aufladen von bis zu 4 Akkus gleicher oder unterschiedlicher Volt- und / oder Ah-Klassen
- Schneller Ladeprozess mit bis zu 8 A pro Ladeschacht
- LED-Anzeige informiert über Ladeprozess- und Akku-Status
- Robustes Gehäuse und praktische Vorrichtung für die Wandmontage

TECHNISCHE DATEN		DCB104-QW
Passend für	alle XR Akkus von 10,8 bis 18 Volt sowie alle XR FLEXVOLT Akkus	
Akku-Technologie	Li-Ion	
Ladestrom	4 / 8 A	
Abmessungen (L x B x H)	53 x 29 x 10,5 cm	
Gewicht	3,5 kg	

LADEZEIT MIT 4 A ca. 20 Min. (1,3 Ah Akkus), ca. 25 Min. (1,5 Ah Akkus), ca. 30 Min. (2 Ah Akkus), ca. 45 Min. (3 Ah Akkus), ca. 60 Min. (4 Ah Akkus), ca. 75 Min. (5 Ah Akkus)
LADEZEIT MIT 8 A Nur bei Akkus mit Voraussetzung für Lüfterkühlung: ca. 35 Min. (5 Ah Akkus), ca. 45 Min. (6 Ah Akkus / FLEXVOLT), ca. 65 Min. (9 Ah Akkus / FLEXVOLT), ca. 90 Min. (12 Ah Akkus / FLEXVOLT), ca. 110 Min. (15 Ah Akkus / FLEXVOLT)

18 VOLT AKKU-SYSTEM 2 UND 5 Ah STARTER-SETS



Die erfolgreichen Basis-Artikel im 18 und 54 Volt Akku-Sortiment von DEWALT: Starter-Set mit jeweils 2 oder 3 Akkus der selben Volt- und Ah-Klasse sowie einem System-Schnellladegerät. Das Ganze attraktiv kalkuliert und damit der passende Ergänzungsbaustein für das umfangreiche Sortiment an Basisversionen, die ohne Akkus und Ladegeräte in beiden Volt-Klassen angeboten werden. Und natürlich sind alle 18 Volt Starter-Sets mit sämtlichen 18 Volt XR Akku-Maschinen uneingeschränkt kombinierbar – die Starter-Sets mit den innovativen 54 Volt FLEXVOLT Akkus dagegen nicht nur mit allen 54 Volt XR FLEXVOLT Maschinen, sondern auch mit nahezu allen 18 Volt XR Akku-Maschinen.

NEU

18 Volt / 2 Ah Starter-Set



18V XR 2Ah

TECHNISCHE DATEN	DCB1104D2-QW
Lieferumfang	2x Akku (DCB183-XJ), 1x System-Schnellladegerät (DCB1104-QW)

TECHNISCHE DATEN	DCB183-XJ
Passend für	alle 18 Volt XR Akku-Maschinen
Akku-Spannung und -Kapazität	18 Volt / 2 Ah
Akku-Technologie	Lithium-Ionen (Li-Ion)
Abmessungen (L x B x H)	11,5 x 7,5 x 5,0 cm
Gewicht	0,4 kg

NEU

18 Volt / 5 Ah Starter-Set



18V XR 5Ah

TECHNISCHE DATEN	DCB1104P2-QW
Lieferumfang	2x Akku (DCB184-XJ), 1x System-Schnellladegerät (DCB1104-QW)

TECHNISCHE DATEN	DCB184-XJ
Passend für	alle 18 Volt XR Akku-Maschinen
Akku-Spannung und -Kapazität	18 Volt / 5 Ah
Akku-Technologie	Lithium-Ionen (Li-Ion)
Abmessungen (L x B x H)	11,5 x 7,5 x 7,0 cm
Gewicht	0,6 kg

NEU

18 Volt / 5 Ah Starter-Set



18V XR 5Ah

TECHNISCHE DATEN	DCB1104P3-QW
Lieferumfang	3x Akku (DCB184-XJ), 1x System-Schnellladegerät (DCB1104-QW)

TECHNISCHE DATEN	DCB184-XJ
Passend für	alle 18 Volt XR Akku-Maschinen
Akku-Spannung und -Kapazität	18 Volt / 5 Ah
Akku-Technologie	Lithium-Ionen (Li-Ion)
Abmessungen (L x B x H)	11,5 x 7,5 x 7,0 cm
Gewicht	0,6 kg

NEU

18 Volt / 5 Ah Starter-Set



POWERSTACK

TECHNISCHE DATEN	DCB1104H2-QW
Lieferumfang	2x Akku (DCBP518-XJ), 1x System-Schnellladegerät (DCB1104-QW)

TECHNISCHE DATEN	DCBP518-XJ
Passend für	alle 18 Volt XR Akku-Maschinen
Akku-Spannung und -Kapazität	18 Volt / 5 Ah
Akku-Technologie	Lithium-Ionen (Li-Ion)
Abmessungen (L x B x H)	13,0 x 8,5 x 6,5 cm
Gewicht	0,75 kg

XR FLEXVOLT AKKU-SYSTEM 108 Wh STARTER-SETS

54 bzw. 18 Volt / 108 Wh XR FLEXVOLT 2er Starter-Set



54V XR FLEXVOLT 108Wh

TECHNISCHE DATEN	DCB118T2-QW
Lieferumfang	System-Schnellladegerät (DCB118), 2x 54 Volt XR FLEXVOLT Akkus / je 108 Wh (DCB546)

TECHNISCHE DATEN	DCB546-XJ
Passend für	alle 54 Volt und (nahezu) alle 18 Volt XR Akku-Maschinen
Akku-Spannung und -Kapazität	54 bzw. 18 Volt bei max. 6 Ah
Akku-Leistung	108 Wh
Abmessungen (L x B x H)	12,0 x 8,0 x 8,5 cm
Gewicht	1,0 kg

54 bzw. 18 Volt / 108 Wh XR FLEXVOLT 2er Starter-Set



54V XR FLEXVOLT 108Wh

TECHNISCHE DATEN	DCB118T2T-QW
Lieferumfang	System-Schnellladegerät (DCB118), 2x 54 Volt XR FLEXVOLT Akkus / je 108 Wh (DCB546), T STAK™-Box II und Akku-Trage

TECHNISCHE DATEN	DCB546-XJ
Passend für	alle 54 Volt und (nahezu) alle 18 Volt XR Akku-Maschinen
Akku-Spannung und -Kapazität	54 bzw. 18 Volt bei max. 6 Ah
Akku-Leistung	108 Wh
Abmessungen (L x B x H)	12,0 x 8,0 x 8,5 cm
Gewicht	1,0 kg

54 bzw. 18 Volt / 108 Wh XR FLEXVOLT 3er Starter-Set



54V XR FLEXVOLT 108Wh

TECHNISCHE DATEN	DCB118T3-QW
Lieferumfang	System-Schnellladegerät (DCB118), 3x 54 Volt XR FLEXVOLT Akkus / je 108 Wh (DCB546)

TECHNISCHE DATEN	DCB546-XJ
Passend für	alle 54 Volt und (nahezu) alle 18 Volt XR Akku-Maschinen
Akku-Spannung und -Kapazität	54 bzw. 18 Volt bei max. 6 Ah
Akku-Leistung	108 Wh
Abmessungen (L x B x H)	12,0 x 8,0 x 8,5 cm
Gewicht	1,0 kg

54 bzw. 18 Volt / 108 Wh XR FLEXVOLT 2er Starter-Set



54V XR FLEXVOLT 108Wh

TECHNISCHE DATEN	DCB132T2-QW
Lieferumfang	System-Doppel-Schnellladegerät (DCB132), 2x 54 Volt XR FLEXVOLT Akkus / je 108 Wh (DCB546)

TECHNISCHE DATEN	DCB546-XJ
Passend für	alle 54 Volt und (nahezu) alle 18 Volt XR Akku-Maschinen
Akku-Spannung und -Kapazität	54 bzw. 18 Volt bei max. 6 Ah
Akku-Leistung	108 Wh
Abmessungen (L x B x H)	12,0 x 8,0 x 8,5 cm
Gewicht	1,0 kg

XR FLEXVOLT AKKU-SYSTEM 162 Wh STARTER-SETS

54 bzw. 18 Volt / 162 Wh XR FLEXVOLT 2er Starter-Set



54V XR FLEXVOLT 54V

TECHNISCHE DATEN DCB118X2-QW

Lieferumfang System-Schnellladegerät (DCB118),
2x 54 Volt XR FLEXVOLT Akkus / je 162 Wh (DCB547)

TECHNISCHE DATEN DCB547-XJ

Passend für alle 54 Volt und (nahezu)
alle 18 Volt XR Akku-Maschinen
Akku-Spannung und -Kapazität 54 bzw. 18 Volt bei max. 6 Ah
Akku-Leistung 162 Wh
Abmessungen (L x B x H) 13,0 x 8,0 x 9,5 cm
Gewicht 1,0 kg

54 bzw. 18 Volt / 162 Wh XR FLEXVOLT 2er Starter-Set



54V XR FLEXVOLT 54V

TECHNISCHE DATEN DCB118X2T-QW

Lieferumfang System-Schnellladegerät (DCB118),
2x 54 Volt XR FLEXVOLT
Akkus / je 162 Wh (DCB547),
T STAK™-Box II und
Akku-Trage

TECHNISCHE DATEN DCB547-XJ

Passend für alle 54 Volt und (nahezu)
alle 18 Volt XR Akku-Maschinen
Akku-Spannung und -Kapazität 54 bzw. 18 Volt bei max. 9 Ah
Akku-Leistung 162 Wh
Abmessungen (L x B x H) 13,0 x 8,0 x 9,5 cm
Gewicht 1,2 kg

54 bzw. 18 Volt / 162 Wh XR FLEXVOLT 3er Starter-Set



54V XR FLEXVOLT 54V

TECHNISCHE DATEN DCB118X3-QW

Lieferumfang System-Schnellladegerät (DCB118),
3x 54 Volt XR FLEXVOLT
Akkus / je 162 Wh (DCB547)

TECHNISCHE DATEN DCB547-XJ

Passend für alle 54 Volt und (nahezu)
alle 18 Volt XR Akku-Maschinen
Akku-Spannung und -Kapazität 54 bzw. 18 Volt bei max. 9 Ah
Akku-Leistung 162 Wh
Abmessungen (L x B x H) 13,0 x 8,0 x 9,5 cm
Gewicht 1,2 kg

54 bzw. 18 Volt / 162 Wh XR FLEXVOLT 2er Starter-Set



54V XR FLEXVOLT 54V

TECHNISCHE DATEN DCB132X2-QW

Lieferumfang System-Doppel-Schnellladegerät (DCB132),
2x 54 Volt XR FLEXVOLT
Akkus / je 162 Wh (DCB547)

TECHNISCHE DATEN DCB547-XJ

Passend für alle 54 Volt und (nahezu)
alle 18 Volt XR Akku-Maschinen
Akku-Spannung und -Kapazität 54 bzw. 18 Volt bei max. 9 Ah
Akku-Leistung 162 Wh
Abmessungen (L x B x H) 13,0 x 8,0 x 9,5 cm
Gewicht 1,2 kg

XR FLEXVOLT AKKU-SYSTEM 216 Wh STARTER-SET & 270 Wh XR FLEXVOLT AKKU

54 bzw. 18 Volt / 216 Wh XR FLEXVOLT 2er Starter-Set



54V XR FLEXVOLT 54V

TECHNISCHE DATEN DCB118Y2T-QW

Lieferumfang System-Schnellladegerät (DCB118),
2x 54 Volt XR FLEXVOLT
Akkus / je 216 Wh (DCB548),
T STAK™-Box II und
Akku-Trage

TECHNISCHE DATEN DCB548-XJ

Passend für alle 54 Volt und (nahezu)
alle 18 Volt XR Akku-Maschinen
Akku-Spannung und -Kapazität 54 bzw. 18 Volt bei max. 12 Ah
Akku-Leistung 216 Wh
Abmessungen (L x B x H) 13,0 x 8,0 x 9,5 cm
Gewicht 1,25 kg

54 bzw. 18 Volt / 270 Wh XR FLEXVOLT Akku



TECHNISCHE DATEN DCB549-XJ

Passend für alle 54 Volt und (nahezu)
alle 18 Volt XR Akku-Maschinen
Akku-Spannung und -Kapazität 54 bzw. 18 Volt bei max. 15 Ah
Akku-Leistung 270 Wh
Abmessungen (L x B x H) 17,7 x 8,6 x 9,8 cm
Gewicht 1,8 kg



ÜBERSICHT AKKUS & LADEGERÄTE

LADEGERÄTE

Radios sind auch als Ladegeräte einsetzbar (siehe Seite 96)

AKKUS

Artikel-Nr.	Beschreibung	Artikel-Nr.	DCB094K-QW <small>Siehe Seite 104</small>	DCB1104-QW <small>Siehe Seite 104</small>	DCB118-QW <small>Siehe Seite 104</small>	DCB117-QW <small>Siehe Seite 105</small>	DCB132-QW <small>Siehe Seite 105</small>	DCB104-QW <small>Siehe Seite 105</small>	DWST83471-QW <small>Siehe Seite 105</small>	DCB095-QW	DCR027-QW <small>Siehe Seite 96</small>	DWST1-81078-QW <small>Siehe Seite 96</small>
DCB080-XJ	7,2 Volt Steckakku / 1 Ah									✓		
DCB127-XJ	12 Volt XR Akku / 2 Ah			✓			✓	✓				✓
DCB124-XJ DCB124G-XJ	12 Volt XR Akku / 3 Ah			✓			✓	✓				✓
DCB126-XJ DCB126G-XJ	12 Volt XR Akku / 5 Ah			✓			✓	✓				✓
DCBP034-XJ DCBP034G-XJ	18 Volt POWERSTACK Akku / 1,7 Ah		✓	✓	✓	✓	✓	✓	✓		✓	✓
DCBP518-XJ	18 Volt POWERSTACK Akku / 5 Ah		✓	✓	✓	✓	✓	✓	✓		✓	✓
DCB183-XJ DCB183G-XJ	18 Volt XR Akku / 2 Ah		✓	✓	✓	✓	✓	✓	✓		✓	✓
DCB184B-XJ	18 Volt XR Akku / 5 Ah mit Bluetooth		✓	✓	✓	✓	✓	✓	✓		✓	✓
DCB184-XJ DCB184G-XJ	18 Volt XR Akku / 5 Ah		✓	✓	✓	✓	✓	✓	✓		✓	✓
DCB546-XJ	54 / 18 Volt XR FLEXVOLT Akku / 108 Wh		✓	✓	✓	✓	✓	✓	✓		✓	✓
DCB547-XJ	54 / 18 Volt XR FLEXVOLT Akku / 162 Wh		✓	✓	✓	✓	✓	✓	✓		✓	✓
DCB548-XJ	54 / 18 Volt XR FLEXVOLT Akku / 216 Wh		✓	✓	✓	✓	✓	✓	✓		✓	✓
DCB549-XJ	54 / 18 Volt XR FLEXVOLT Akku / 270 Wh		✓	✓	✓	✓	✓	✓	✓		✓	✓



**AKKU- UND NETZ-RADIOS
MIT LADEFUNKTION**
(siehe ab Seite 96)

DWST1-81078-QW

POWER TO GO

**KOMBI-LADEGERÄT
MIT POWERBANK-FUNKTION**
DCB094K-QW: Siehe Seite 104



VIER GEWINNT

PARALLEL LADEN – ZEIT SPAREN
System-Vierfach-Schnellladegerät (DCB104-QW)





230 VOLT MASCHINEN

BOHRMASCHINEN & DIAMANT-BOHRMASCHINE

1-Gang-Bohrmaschine (550 Watt)



- Optimal abgestimmtes Drehmoment-/Drehzahlverhältnis – speziell für präzise Bohrarbeiten mit kleinem Durchmesser in Holz und Metall
- Elektronische Drehzahlvorwahl per Einstellrad
- Schnellspannbohrfutter
- Durch die leichte und kompakte Bauweise bestens für Serienarbeiten geeignet

Emissionswerte:
 $L_{pa} / L_{wa} = 82,0 / 92,0$ dB(A) • K = 2,9 dB(A)
 Vibration = Bohren in Metall 8,5 m/s² • K = 1,5 m/s²

TECHNISCHE DATEN	DWD014S-QS
Aufnahmeleistung	550 Watt
Leerlaufdrehzahl	0–2.800 min ⁻¹
Max. Drehmoment	7,9 Nm
Max. Bohr-Ø in Holz / Metall	25 / 10 mm
Bohrfutterspannweite	1,0–10 mm
Antriebsspindel	1/2" x 20 UNF
Gewicht	1,3 kg



1-Gang-Bohrmaschine (701 Watt)



- Optimal abgestimmtes Drehmoment-/Drehzahlverhältnis – speziell für präzise Bohrarbeiten mit kleinem Durchmesser in Holz und Metall
- Vollmetall-Schnellspannbohrfutter
- Gürtelclip
- Durch die leichte und kompakte Bauweise bestens für Serienarbeiten geeignet
- Gummierter Handgriff und ergonomische Bauform für ermüdungsarmes Arbeiten

Emissionswerte:
 $L_{pa} / L_{wa} = 83,0 / 94,0$ dB(A) • K = 3,0 dB(A)
 Vibration = Bohren in Metall 13,0 m/s² • K = 1,5 m/s²

TECHNISCHE DATEN	DWD112S-QS
Aufnahmeleistung	701 Watt
Leerlaufdrehzahl	0–2.500 min ⁻¹
Max. Drehmoment	10,9 Nm
Max. Bohr-Ø in Holz / Metall	25 / 10 mm
Bohrfutterspannweite	1,0–10 mm
Antriebsspindel	1/2" x 20 UNF
Gewicht	1,6 kg



2-Gang-Bohrmaschine (770 Watt)



- Robustes 2-Gang Getriebe für eine Vielzahl von Bohrarbeiten in Holz und Metall
- Sicherheitskupplung zum Schutz von Anwender und Maschine
- Vollmetall-Schnellspannbohrfutter

Emissionswerte:
 $L_{pa} / L_{wa} = 89,0 / 94,0$ dB(A) • K = 3,0 dB(A)
 Vibration = Bohren in Metall 3,5 m/s² • K = 1,5 m/s²

TECHNISCHE DATEN	D21441-QS
Aufnahmeleistung	770 Watt
Leerlaufdrehzahl	0–1.100 / 2.700 min ⁻¹
Max. Drehmoment	40 / 20 Nm
Max. Bohr-Ø in Holz / Metall	35 / 13 mm
Bohrfutterspannweite	1,5–13 mm
Antriebsspindel	1/2" x 20 UNF
Gewicht	2,2 kg
Lieferumfang	Zusatzhandgriff



2-Gang-Diamant-Bohrmaschine (1.300 Watt)



- 2-Gang-Schlagbohrmaschine bietet eine verbesserte Leistung bei Anwendungen mit Trockenbohrkronen bis zu 127 mm in Ziegeln oder Mauerwerk
- Robustes Metall-Getriebegehäuse
- Elektromechanische Kupplung
- Überlastschutz mit integrierter LED-Anzeige

Emissionswerte:
 $L_{pa} / L_{wa} = 93,0 / 104,0$ dB(A) • K = 3,0 dB(A)
 Vibration = Schlagbohren in Beton 16,0 m/s²,
 Bohren in Beton 13,0 m/s²
 K = Schlagbohren in Beton 4,6 m/s², Bohren in Beton 6,8 m/s²

TECHNISCHE DATEN	D21570K-QS
Aufnahmeleistung	1.300 Watt
Leerlaufdrehzahl	0–1.250 / 3.500 min ⁻¹
Leerlaufschlagzahl	0–56.000 min ⁻¹
Max. Drehmoment	40 / 20 Nm
Max. Bohr-Ø in Holz / Metall / Beton	40 / 16 / 22 mm
Werkzeugaufnahme	1,5–16 mm
Antriebsspindel	1/2" x 20 UNF
Gewicht	3,0 kg
Lieferumfang	Vibrationsdämpfender Zusatzhandgriff, Transportkoffer



SCHLAGBOHRMASCHINEN

1-Gang-Schlagbohrmaschine (650 Watt)



- 1-Gang-Getriebe mit optimiertem Drehzahl-/Drehmomentverhältnis
- 13 mm Schnellspannfutter
- Durch die kompakten Abmessungen und das geringe Gewicht bestens für Serienarbeiten geeignet
- Gummierter Griffbereich garantiert eine optimale Handhabung

Emissionswerte:
 $L_{pa} / L_{wa} = 94,0 / 105,0$ dB(A) • K = 3,2 dB(A)
 Vibration = Schlagbohren in Mauerwerk 25,3 m/s²
 K = Schlagbohren in Mauerwerk 3,1 m/s²



TECHNISCHE DATEN	DWD024S-QS
Aufnahmeleistung	650 Watt
Leerlaufdrehzahl	0–2.800 min ⁻¹
Leerlaufschlagzahl	0–47.600 min ⁻¹
Max. Drehmoment	5,2 Nm
Max. Bohr-Ø in Holz / Metall / Stein	35 / 13 / 16 mm
Bohrfutterspannweite	1,5–13 mm
Antriebsspindel	1/2" x 20 UNF
Gewicht	1,8 kg
Lieferumfang	Zusatzhandgriff

2-Gang-Schlagbohrmaschine (1.100 Watt)



- Motor mit hohen Überlastreserven
- Sicherheitskupplung zum Schutz von Anwender und Maschine
- Robustes Metall-Getriebegehäuse mit hochwertiger Lagerung garantiert eine lange Lebensdauer, auch bei grosser Beanspruchung
- 13 mm Vollmetall-Schnellspannfutter
- Robustes Schlagwerk mit hoher Schlagfrequenz garantiert einen schnellen Bohrfortschritt in Mauerwerk und Naturstein

Emissionswerte:
 $L_{pa} / L_{wa} = 95,0 / 106,0$ dB(A) • K = 3,0 dB(A)
 Vibration = Schlagbohren in Mauerwerk 18,0 m/s²
 K = Schlagbohren in Mauerwerk 6,3 m/s²



TECHNISCHE DATEN	DWD524KS-QS
Aufnahmeleistung	1.100 Watt
Leerlaufdrehzahl	0–1.250 / 3.500 min ⁻¹
Leerlaufschlagzahl	0–56.000 min ⁻¹
Max. Drehmoment	40 / 20 Nm
Max. Bohr-Ø in Holz / Metall / Stein	40 / 13 / 22 mm
Bohrfutterspannweite	1,5–13 mm
Antriebsspindel	1/2" x 20 UNF
Gewicht	2,8 kg
Lieferumfang	Vibrationsdämpfender Zusatzhandgriff, Transportkoffer





SCHLAGSCHRAUBER, TROCKENBAUSCHRAUBER, TROCKENBAUSCHLEIFER & RÜHRWERK

Schlagschrauber (1/2")



- Leistungsstarker Motor mit ausreichenden Überlastreserven
- Hohes Drehmoment
- Für härtesten Dauereinsatz auch unter schwersten Bedingungen
- Robuste 1/2" Aussenvierkant-Aufnahme mit Kugelrastung für sicheren Sitz der Einsatzwerkzeuge

Emissionswerte:
 $L_{PA} / L_{WA} = 99,0 / 107,0 \text{ dB(A)}$ • $K = 4,6 \text{ dB(A)}$
 Vibration = Schlagschrauben $8,0 \text{ m/s}^2$ • $K = 1,5 \text{ m/s}^2$



TECHNISCHE DATEN DW292-QS

Aufnahmeleistung	710 Watt
Leerlaufdrehzahl	2.200 min ⁻¹
Leerlaufschlagzahl	2.700 min ⁻¹
Max. Drehmoment	440 Nm
Max. Schrauben-Ø	M20
Werkzeugaufnahme	1/2" Aussenvierkant
Gewicht	3,2 kg

Trockenbauschrauber



- Zum Verschrauben von Gipskarton- und Spanplatten sowie Weichholzpaneelen auf Holz- und Metallständerwänden
- Präzise Druckkupplung
- Elektronische Drehzahlregulierung und Rechts-/Linkslauf
- Tiefeneinstellung zur präzisen Justierung mit hoher Wiederholgenauigkeit
- Tiefenanschlag mit „Memory“-Funktion – auch bei Abnehmen und wieder Aufsetzen des Anschlags bleiben die Einstellungen bestehen

Emissionswerte:
 $L_{PA} / L_{WA} = 87,0 / 92,0 \text{ dB(A)}$, $K = 5,8 \text{ dB(A)}$
 Vibration = Schraubmodus $\leq 2,5 \text{ m/s}^2$ • $K = 1,5 \text{ m/s}^2$



TECHNISCHE DATEN DW274-QS

Aufnahmeleistung	540 Watt
Leerlaufdrehzahl	0 – 4.000 min ⁻¹
Max. Drehmoment	10 Nm
Max. Schrauben-Ø	4,8 mm
Werkzeugaufnahme	1/4" Innensechskant
Gewicht	1,3 kg
Lieferumfang	Tiefenanschlag, Bithalter, Gürtelhaken

450 Watt Trockenbauschleifer



- Gelenkschleifkopf ermöglicht die Bearbeitung von grösseren Flächen, ohne die Position zu verändern
- Variable Geschwindigkeitskontrolle für material- und anwendungsgerechtes Arbeiten
- Klettfix-Schleifmittelaufnahme für schnellen und einfachen Wechsel des Schleifmittels
- Schalter mit Arretierung für Dauerbetrieb
- AirLock-Adapter für staubarmes Arbeiten

Emissionswerte:
 $L_{PA} / L_{WA} = 77,0 / 88,0 \text{ dB(A)}$ • $K = 2,0 \text{ dB(A)}$
 Vibration = Schleifen $2,5 \text{ m/s}^2$
 $K = 1,5 \text{ m/s}^2$



TECHNISCHE DATEN DWE7800-QS

Aufnahmeleistung	450 Watt
Leerlaufdrehzahl	1.200 – 2.400 min ⁻¹
Schleifmittelaufnahme	Klettfix
Schleifpapier-Ø	225 mm
Arbeitslänge	1,6 m
Gewicht	4,3 kg

Rührwerk



- Drehmomentstark mit sehr hoher Durchzugskraft auch beim Einsatz in dickflüssigen bzw. zähen Materialien
- Materialgerechter Einsatz durch 3-stufige Drehzahlvorwahl über Rändelrad
- Hohe Lebensdauer durch spezielle Staubdichtungen für die komplette Antriebseinheit
- Robuste, grossdimensionierte und zusätzlich gummierte Handgriffe im ergonomisch optimalen Neigungswinkel gewährleisten einen sicheren Halt und eine problemlose Handhabung auch bei schwersten Rührarbeiten
- Sicherheitsschalter mit Entriegelungsmechanik
- Flexibler Einsatz durch besonders langes Netzkabel

Emissionswerte:
 $L_{PA} / L_{WA} = 85,0 / 96,0 \text{ dB(A)}$ • $K = 3,0 \text{ dB(A)}$
 Vibration = $< 2,5 \text{ m/s}^2$ • $K = 1,5 \text{ m/s}^2$



TECHNISCHE DATEN DWD241-QS

Aufnahmeleistung	1.800 Watt
Leerlaufdrehzahl	225 – 725 min ⁻¹
Drehzahlstufen	3 (mit 225 – 400 / 550 / 725 min ⁻¹)
Rührer-Aufnahme	M14
Max. Rührkorb-Ø	160 mm
Netzkabellänge	4 m
Gewicht	6,3 kg
Lieferumfang	160 mm-Rührer, Montagewerkzeug



SDS-plus® KOMBIHÄMMER

SDS-plus® Kombihammer (26 mm)



- Schneller Bohrfortschritt durch optimal abgestimmtes elektropneumatisches Hammerwerk
- Sehr hohe Standzeit durch vollsynchronisiertes Getriebe
- Elektronische Dreh- und Schlagzahlregulierung
- Gleiche Kraft im Rechts- sowie Linkslauf durch umschaltbare Kohlebürsten
- Ergonomisch, kompaktes Design

Emissionswerte:
 $L_{pa} / L_{wa} = 89,0 / 100,0$ dB(A) • $K = 3,0$ dB(A)
 Vibration = Hammerbohren in Beton $15,4$ m/s²
 $K = 1,5$ m/s²

TECHNISCHE DATEN	D25033K-QS	D25133K-QS
Aufnahmeleistung	710 Watt	800 Watt
Leerlaufdrehzahl	0–1.550 min ⁻¹	0–1.500 min ⁻¹
Leerlaufschlagzahl	0–5.680 min ⁻¹	0–5.500 min ⁻¹
Max. Einzelschlagenergie	2,0 Joule	2,6 Joule
Optimaler Bohrbereich in Beton	6–14 mm	6–16 mm
Max. Bohr-Ø in Beton mit Bohrkronen (in Mauerwerk)	22 mm 50 mm	26 mm 50 mm
Gewicht	2,5 kg	2,6 kg
Lieferumfang	Zusatzhandgriff, T STAK™-Box	

SDS-plus® Kombihammer (26 mm)



- Baugleich mit D25033K-QS, aber zusätzlich mit
- werkzeuglos wechselbarer Werkzeugaufnahme und 13 mm Schnellspannbohrfutter
 - gummiertem Haupthandgriff
 - vibrationsdämpfendem Zusatzhandgriff

Emissionswerte:
 $L_{pa} / L_{wa} = 90,0 / 101,0$ dB(A) • $K = 3,0$ dB(A)
 Vibration = Hammerbohren in Beton $15,7$ m/s²
 $K = 1,5$ m/s²

TECHNISCHE DATEN	D25134K-QS
Aufnahmeleistung	800 Watt
Leerlaufdrehzahl	0–1.500 min ⁻¹
Leerlaufschlagzahl	0–5.540 min ⁻¹
Max. Einzelschlagenergie	2,8 Joule
Optimaler Bohrbereich in Beton	6–16 mm
Max. Bohr-Ø in Beton / Metall / Holz mit Bohrkronen (in Mauerwerk)	26 / 13 / 30 mm 65 mm
Gewicht	3,0 kg
Lieferumfang	13 mm Schnellspannbohrfutter, vibrationsdämpfender Zusatzhandgriff, T STAK™-Box

SDS-plus® Kombihammer (28 mm)



- Ideal für Bohrarbeiten in Beton und Mauerwerk von 4 bis 28 mm
- Drehstopp für leichte Meisselarbeiten in Mauerwerk, Stein und Beton
- Werkzeuglos wechselbare Werkzeugaufnahme und 13 mm Schnellspannbohrfutter
- Abschaltbares Hammerwerk zum Bohren in Holz, Stahl, etc.
- Sehr hoher Bohrfortschritt durch optimal abgestimmtes elektropneumatisches Hammerwerk
- Sicherheitskupplung für aktiven Schutz von Anwender und Maschine
- Elektronische Dreh- und Schlagzahlregulierung

Emissionswerte:
 $L_{pa} / L_{wa} = 91,0 / 102,0$ dB(A) • $K = 3,0$ dB(A)
 Vibration = Hammerbohren in Beton $14,9$ m/s² • $K = 1,5$ m/s²

TECHNISCHE DATEN	D25144K-QS
Aufnahmeleistung	900 Watt
Leerlaufdrehzahl	0–1.450 min ⁻¹
Leerlaufschlagzahl	0–5.350 min ⁻¹
Max. Einzelschlagenergie	3,0 Joule
Optimaler Bohrbereich in Beton	8–18 mm
Max. Bohr-Ø in Beton / Metall / Holz mit Bohrkronen (in Mauerwerk)	28 / 13 / 30 mm 65 mm
Gewicht	3,1 kg
Lieferumfang	13 mm Schnellspannbohrfutter, vibrationsdämpfender Zusatzhandgriff, T STAK™-Box

SDS-plus® Kombihammer (30 mm)



- Sehr schneller Bohrfortschritt durch optimal abgestimmtes elektropneumatisches Hammerwerk
- Geringe Vibrationen, durch federgelagerten, von der Maschine entkoppelten Handgriff
- Vibrationsdämpfender Zusatzhandgriff
- Ergonomische, ausbalancierte Bauweise

Emissionswerte:
 $L_{pa} / L_{wa} = 85,0 / 97,0$ dB(A) • $K = 3,0$ dB(A)
 Vibration = Hammerbohren in Beton $6,9$ m/s² • $K = 1,5$ m/s²

TECHNISCHE DATEN	D25333K-QS
Aufnahmeleistung	950 Watt
Leerlaufdrehzahl	0–1.150 min ⁻¹
Leerlaufschlagzahl	0–5.200 min ⁻¹
Max. Einzelschlagenergie	3,5 Joule
Optimaler Bohrbereich in Beton	10–20 mm
Max. Bohr-Ø in Beton mit Bohrkronen (in Mauerwerk)	30 mm 65 mm
Gewicht	3,7 kg
Lieferumfang	Vibrationsdämpfender Zusatzhandgriff, T STAK™-Box

SDS-plus® KOMBIHÄMMER

SDS-plus® Kombihammer (30 mm)



Baugleich mit D25333K-QS, aber zusätzlich mit werkzeuglos wechselbarer Werkzeugaufnahme und 13 mm Schnellspannbohrfutter.

Emissionswerte:

$L_{PA} / L_{WA} = 85,0 / 97,0$ dB(A) • K = 3,0 dB(A)
Vibration = Hammerbohren in Beton 6,9 m/s² • K = 1,5 m/s²



TECHNISCHE DATEN D25334K-QS

Aufnahmeleistung	950 Watt
Leerlaufdrehzahl	0–1.150 min ⁻¹
Leerlaufschlagzahl	0–5.200 min ⁻¹
Max. Einzelschlagenergie	3,5 Joule
Optimaler Bohrbereich in Beton	10–20 mm
Max. Bohr-Ø in Beton / Metall / Holz mit Bohrkronen (in Mauerwerk)	30 / 13 / 30 mm
Gewicht	3,9 kg
Lieferumfang	13 mm Schnellspannbohrfutter, vibrationsdämpfender Zusatzhandgriff, T-STAK™-Box

SDS-plus® Kombihammer mit Staubabsaugung (30 mm)



Baugleich mit D25333K-QS, aber zusätzlich mit:
• Staubabsaugung D25304DH (Produktdetails siehe rechts)
• Transportkoffer anstelle T-STAK™-Box

Emissionswerte:

$L_{PA} / L_{WA} = 85,0 / 97,0$ dB(A) • K = 3,0 dB(A)
Vibration = Hammerbohren in Beton 6,9 m/s² • K = 1,5 m/s²

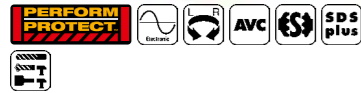

TECHNISCHE DATEN D25335K-QS

Aufnahmeleistung	950 Watt
Leerlaufdrehzahl	0–1.150 min ⁻¹
Leerlaufschlagzahl	0–5.200 min ⁻¹
Max. Einzelschlagenergie	3,5 Joule
Optimaler Bohrbereich in Beton	10–20 mm
Max. Bohr-Ø in Beton mit Absaugung in Beton mit Bohrkronen (in Mauerwerk)	30 mm / 26 mm / 65 mm
Gewicht	5,1 kg
Lieferumfang	Vibrationsdämpfender Zusatzhandgriff, Staubabsaugung D25304DH, Transportkoffer

SDS-plus® Kombihammer (32 mm)



- Sehr schneller Bohrfortschritt durch optimal abgestimmtes elektropneumatisches Hammerwerk
- Geringe Vibrationen, durch federgelagerten, von der Maschine entkoppelten Handgriff
- Vibrationsdämpfender Zusatzhandgriff
- Ergonomische, ausbalancierte Bauweise

Emissionswerte:

$L_{PA} / L_{WA} = 86,0 / 97,0$ dB(A) • K = 3,0 dB(A)
Vibration = Hammerbohren in Beton 8,2 m/s² • K = 1,5 m/s²



TECHNISCHE DATEN D25413K-QS

Aufnahmeleistung	1.000 Watt
Leerlaufdrehzahl	0–820 min ⁻¹
Leerlaufschlagzahl	0–4.700 min ⁻¹
Max. Einzelschlagenergie	4,2 Joule
Optimaler Bohrbereich in Beton	12–22 mm
Max. Bohr-Ø in Beton mit Bohrkronen (in Mauerwerk)	32 mm / 100 mm
Gewicht	4,2 kg
Lieferumfang	Vibrationsdämpfender Zusatzhandgriff, Transportkoffer

SDS-plus® Kombihammer (32 mm)



- Sehr hoher Bohrfortschritt durch optimal abgestimmtes elektropneumatisches Hammerwerk
- Anti-Rotations-Funktion UTC – verhindert eine unkontrollierbare Rotation des Werkzeugs (z. B. bei Armierungstreffern)
- Wirkungsvolle Vibrationsreduzierung durch vibrationsgedämpften Handgriff und Zusatzhandgriff
- Dreh- und Schlagstopp zur Durchführung von z. B. Meisselarbeiten oder Bohrungen mit Bohrkronen in Mauerwerk
- Sicherheitskupplung für aktiven Schutz
- 17-tlg. Zubehör: 2x SDS-plus® Flachmeissel, 1x SDS-plus® Spitzmeissel, 4x SDS-plus® Bohrer, 4x HSS Bohrer, 6x Holz-Fräshohler

Emissionswerte:

$L_{PA} / L_{WA} = 86,0 / 97,0$ dB(A) • K = 3,0 dB(A)
Vibration = Hammerbohren in Beton 8,2 m/s² • K = 1,5 m/s²



TECHNISCHE DATEN D25417KT-QS

Aufnahmeleistung	1.000 Watt
Leerlaufdrehzahl	0–820 min ⁻¹
Leerlaufschlagzahl	0–4.700 min ⁻¹
Max. Einzelschlagenergie	4,2 Joule
Optimaler Bohrbereich in Beton	12–22 mm
Max. Bohr-Ø in Beton / Metall / Holz mit Bohrkronen (in Mauerwerk)	32 / 13 / 32 mm
Gewicht	4,2 kg
Lieferumfang	13 mm Schnellspann-Bohrfutter, vibrationsdämpfender Zusatzhandgriff, T-STAK™-Box II, 17-tlg. Zubehör-Set

SDS-plus® MEISSELHAMMER & STAUBABSAUGUNG FÜR SDS-plus® KOMBIHÄMMER

4 kg SDS-plus® Meisselhammer



- Extrem hohe Schlagkraft durch Hochleistungsmotor und optimierten Hammermechanismus
- Vielseitiger Einsatz durch elektronische Schlagzahlregulierung
- Geringe Vibrationen, durch federgelagerten, von der Maschine entkoppelten Handgriff
- Vibrationsdämpfender Zusatzhandgriff

Emissionswerte:

$L_{PA} / L_{WA} = 86,0 / 97,0$ dB(A) • K = 3,0 dB(A)
Vibration = Meisseln mit Seitengriff 7,1 m/s² • K = 1,5 m/s²



TECHNISCHE DATEN D25430K-QS

Aufnahmeleistung	1.000 Watt
Leerlaufschlagzahl	0–4.700 min ⁻¹
Max. Einzelschlagenergie	4,2 Joule
Gewicht	4,0 kg
Lieferumfang	Vibrationsdämpfender Zusatzhandgriff, Transportkoffer

Staubabsaugung für SDS-plus® Kombihammer



- Leistungsstarke Staubabsaugung mit HEPA-Filter
- Manuelle Filterreinigungsfunktion
- Werkzeuglose Befestigung der Staubabsaugung an der Maschine
- Auffangen von Bohrmehl und Staub direkt am Bohrloch
- Ideal für Überkopparbeiten sowie für Arbeiten in staubempfindlichen Räumen



TECHNISCHE DATEN D25304DH-XJ

Passend zu Bohrhammermodellen	DCH283 (siehe Seite 49), DCH333 (siehe Seite 83), DCH334 (siehe Seite 83), D25333 (siehe Seite 119), D25334 (siehe Seite 120)
Max. Bohr-Ø	26 mm
Max. Bohrerlänge	250 mm
Max. Bohrtiefe	180 mm
Gewicht	1,4 kg

Staubbox-Absaug-Adapter für Staubabsaugungen



- Einfaches Leeren von vollen Staubboxen in 3 Schritten: Absaug-Adapter an M-Klasse Sauger anschliessen, volle Staubbox einsetzen und absaugen
- Volle Staubboxen werden in weniger als 30 Sekunden vollständig geleert
- Anwender sind zu jeder Zeit vor gesundheitsgefährdenden Stäuben geschützt
- Befestigung an allen DEWALT Absaugsystemen via AirLock-Anschluss



TECHNISCHE DATEN DWH079D-XJ

Passend zu Staubabsaugungen	D25303DH (siehe Seite 171), D25304DH (siehe Seite 171)
Gewicht	0,7 kg

SDS-plus® Universal-Staubabsaugung



- Universal-Staubabsaugung zum Bohren in Mauerwerk/Beton
- Passend zu allen DEWALT SDS-plus® Akku- und Elektro-Kombihammer-Modellen der 2 bis 3 kg Klasse und weiteren DEWALT Maschinen
- Einfache und werkzeuglose Befestigung an der Maschine
- Zum staubfreien Bohren in Verbindung mit einem M-Klasse Sauger bzw. behelfsweise nutzbar als Auffangbehälter
- Für Löcher mit bis zu 148 mm Tiefe und ohne Einschränkung im Bohrdurchmesser
- Befestigung an allen DEWALT Absaugsystemen via AirLock-Anschluss



TECHNISCHE DATEN DWH201D-XJ

Passend zu Modellen	DCH133, DCH273, DCH274, DCH283 (siehe ab Seite 49), DCH333, DCH334 (siehe ab Seite 83), D25033, D25133 / D25134 / D25144, D25333, D25334 (siehe Seite 119), DCD996, DCD999 (siehe Seite 41), DWD524KS, DWD530KS (siehe Seite 115)
Kompatibel mit Spannhals-Ø	54 / 43 / 48 (DCD996) mm
Max. Bohrerlänge kurze / lange Hülse	160 / 250 mm
Max. Bohrtiefe kurze / lange Hülse	86 / 148 mm
Gewicht	0,7 kg
Lieferumfang	Universal-Staubabsaugung, Zusatzhandgriff, Absaugerschlauch, 2x Bohrhülse (kurz und lang), Spannhals-Adapter 48 mm / 54 mm

SDS-max® KOMBIHÄMMER



ABSAUGLÖSUNGEN
(siehe ab Seite 166),
SDS-plus® ABSAUGBOHRER
(siehe Seite 229)

SDS-max® Kombihammer (40 mm)



- Geringe Vibrationen durch federgelagerten, von der Maschine entkoppelten Handgriff
- Vibrationsdämpfender Zusatzhandgriff
- Optimierte mechanische Sicherheitskupplung sorgt für problemlosen, sicheren Einsatz auch bei größeren Bohrdurchmessern
- Glasfaserverstärkte Gehäuseseite – widerstandsfähig und robust für den harten Baustellenalltag
- Gummierter Handgriff und ergonomische, kompakte Bauweise mit optimiertem Geräteschwerpunkt

Emissionswerte:

$L_{pa} / L_{WA} = 96,0 / 107,0$ dB(A) • K = 3,0 dB(A)
Vibration = Hammerbohren in Beton $9,4 \text{ m/s}^2$ • K = 1,5 m/s^2



TECHNISCHE DATEN D25481K-QS

Aufnahmeleistung	1.050 Watt
Lastdrehzahl	540 min ⁻¹
Leerlaufschlagzahl	3.150 min ⁻¹
Max. Einzelschlagenergie	6,1 Joule
Triaxiale Vibrationen	9,4 m/s ²
Optimaler Bohrbereich in Beton	16–30 mm
Max. Bohr-Ø in Beton mit Durchbruchbohrer / Bohrkronen	40 mm / 65 / 100 mm
Gewicht	5,9 kg
Lieferumfang	Zusatzhandgriff, Transportkoffer

SDS-max® Kombihammer (45 mm)



- Perform & Protect: Sicheres und ermüdungsarmes Arbeiten bei geringen Vibrationen
- Elektronische Dreh- und Schlagzahlregulierung
- Anti-Rotations-Funktion verhindert eine unkontrollierte Rotation des Werkzeugs (z. B. bei Armierungstreffern)
- Hammerwerk für längere Haltbarkeit und noch bessere Performance

Emissionswerte:

$L_{pa} / L_{WA} = 92,0 / 103,0$ dB(A) • K = 3,0 dB(A)
Vibration = Hammerbohren in Beton $8,9 \text{ m/s}^2$ • K = 1,5 m/s^2

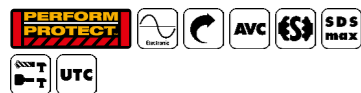

TECHNISCHE DATEN D25614K-QS

Aufnahmeleistung	1.350 Watt
Leerlaufschlagzahl	190–380 min ⁻¹
Leerlaufschlagzahl	1.450–2.900 min ⁻¹
Max. Einzelschlagenergie	10,5 Joule
Optimaler Bohrbereich in Beton	25–35 mm
Max. Bohr-Ø in Beton mit Durchbruchbohrer / Bohrkronen	45 mm / 65 / 125 mm
Meisselpositionen	18
Gewicht	7,8 kg
Lieferumfang	Vibrationsdämpfender Zusatzhandgriff, Transportkoffer

SDS-max® Kombihammer (48 mm)



- Hochentwickeltes Hammerwerk mit starken 13,3 Joule Einzelschlagenergie
- Anti-Rotations-Funktion UTC – verhindert eine unkontrollierbare Rotation des Werkzeugs (z. B. bei Armierungstreffern)
- Geringe Vibrationen durch federgelagerten, von der Maschine entkoppelten Handgriff
- Vibrationsdämpfender Zusatzhandgriff
- Optimierte mechanische Sicherheitskupplung sorgt für problemlosen Einsatz auch bei größeren Bohrdurchmessern
- Verbesserte Kühlluftführung im Bereich der Schlagwerkskomponenten für längere Lebensdauer
- Glasfaserverstärkte Gehäuseseite

Emissionswerte:

$L_{pa} / L_{WA} = 98,0 / 109,0$ dB(A) • K = 3,0 dB(A)
Vibration = Hammerbohren in Beton $9,6 \text{ m/s}^2$ • K = 1,5 m/s^2

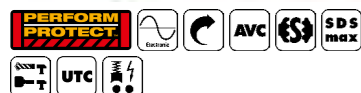

TECHNISCHE DATEN D25733K-QS

Aufnahmeleistung	1.600 Watt
Leerlaufschlagzahl	177–355 min ⁻¹
Leerlaufschlagzahl	1.350–2.705 min ⁻¹
Max. Einzelschlagenergie	13,3 Joule
Optimaler Bohrbereich in Beton	25–38 mm
Max. Bohr-Ø in Beton mit Durchbruchbohrer / Bohrkronen	48 mm / 80 / 125 mm
Gewicht	9,5 kg
Lieferumfang	Vibrationsdämpfender Zusatzhandgriff, Transportkoffer

SDS-max® KOMBIHÄMMER & STAUBABSAUGUNG

SDS-max® Kombihammer (52 mm)



- Hochentwickeltes Hammerwerk mit starken 19,4 Joule Einzelschlagenergie
- Anti-Rotations-Funktion UTC – verhindert eine unkontrollierbare Rotation des Werkzeugs (z. B. bei Armierungstreffern)
- Geringe Vibrationen durch federgelagerten, von der Maschine entkoppelten Handgriff
- Vibrationsdämpfender Zusatzhandgriff
- Optimierte mechanische Sicherheitskupplung sorgt für problemlosen Einsatz auch bei größeren Bohrdurchmessern
- Verbesserte Kühlluftführung im Bereich der Schlagwerkskomponenten für längere Lebensdauer
- Glasfaserverstärkte Gehäuseseite

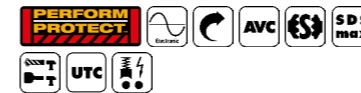

Emissionswerte:

$L_{pa} / L_{WA} = 100,0 / 111,0$ dB(A) • K = 3,0 dB(A)
Vibration = Hammerbohren in Beton $12,4 \text{ m/s}^2$ • K = 1,5 m/s^2

TECHNISCHE DATEN D25773K-QS

Aufnahmeleistung	1.700 Watt
Leerlaufschlagzahl	145–290 min ⁻¹
Leerlaufschlagzahl	1.105–2.210 min ⁻¹
Max. Einzelschlagenergie	19,4 Joule
Optimaler Bohrbereich in Beton	28–42 mm
Max. Bohr-Ø in Beton mit Durchbruchbohrer / Bohrkronen	52 mm / 80 / 150 mm
Gewicht	10,6 kg
Lieferumfang	Vibrationsdämpfender Zusatzhandgriff, Transportkoffer

Staubabsaugung für Bohrarbeiten



- Einsetzbar mit allen SDS-max® Bohr- und Kombihämmern zum staubfreien Bohren bis zu 52 mm Durchmesser
- Kompatibel mit allen professionellen Industriesaugern
- Selbstständiges Festsaugen auf Oberflächen durch 2-Kammer-Einheit und robuste Gummidichtungen
- Haftung auf fast allen Mauerwerken, rauem Putz und ebenen Oberflächen
- Austauschbare Absaugringe für Bohrdurchmesser 0 bis 38 mm bzw. 38 bis 52 mm
- Bohrlochreinigungsdüsen – zum Säubern der Bohrlöcher von Staubresten vor dem Setzen von Ankern



TECHNISCHE DATEN DWH050-XJ

Passend für	Kombihämmer: DCH481, DCH417, DCH614, DCH733, DCH735, DCH773, DCH775 (siehe ab Seite 83), D25481, D25614, D25733, D25773 (siehe ab Seite 122)
Lieferumfang	2 Bohrloch-Reinigungsdüsen, 2 austauschbare Absaugringe (0–38 / 38–52 mm Ø), Aufbewahrungstasche

SDS-max®-ABSAUGBOHRER (siehe Seite 232)



Direkte Bohrstauberfassung beim Bohren durch den Hohlbohrer, für Bohrdurchmesser von 16 bis 32 mm

Staubabsaugung für Bohr-, Meissel- und Abbrucharbeiten



- Einsetzbar mit allen DEWALT SDS-max® Kombi-, Meissel- und Abbruchhämmern
- Kompatibel mit allen professionellen Industriesaugern
- Drei Absaugdüsen in unterschiedlicher Länge für optimale Ergebnisse
- Einfache und werkzeuglose Montage
- Schlagfester Kunststoff sowie flexible Aufsätze garantieren eine lange Lebensdauer
- Für den Einsatz mit Spitz- und Flachmeisseln geeignet



TECHNISCHE DATEN DWH051-XJ

Passend für	Kombihämmer: DCH481, DCH417, DCH614, DCH733, DCH735, DCH773, DCH775 (siehe ab Seite 83), D25481, D25614, D25733, D25773 (siehe ab Seite 122), Meisselhämmer: DCH832, DCH892 (siehe Seite 85), D25810, D25832, D25872 (siehe Seite 124), Abbruchhammer: D25902K, D25951K (siehe ab Seite 124)
Lieferumfang	Absaugdüsen, 2 Aufsatz-Adapterringe, Aufbewahrungstasche

SDS-max® MEISSELHÄMMER & ABBRUCHHAMMER

5 kg SDS-max® Meisselhammer



- Ideal für leichte bis mittelschwere Meisselarbeiten in Mauerwerk und Beton
- Geringe Vibrationen durch federgelagerten, von der Maschine entkoppelten Handgriff
- Vibrationsdämpfender Zusatzhandgriff
- Effektiver Staubschutz durch optimal versiegeltes Gehäuse
- Glasfaserverstärkte Gehäuseteile – widerstandsfähig und robust für den harten Baustellenalltag
- Gummierter Handgriff und ergonomische, kompakte Bauweise mit optimiertem Geräteschwerpunkt

Emissionswerte:

$L_{PA} / L_{WA} = 94,0 / 105,0$ dB(A) K = 3,0 dB(A)
Vibration = Meisseln in Beton $8,5$ m/s² • K = 1,5 m/s²



TECHNISCHE DATEN D25810K-QS

Aufnahmeleistung	1.050 Watt
Leerlaufschlagzahl	3.150 min ⁻¹
Max. Einzelschlagenergie	7,1 Joule
Gewicht	5,6 kg
Lieferumfang	Vibrationsdämpfender Zusatzhandgriff, Transportkoffer

7 kg SDS-max® Meisselhammer



- Ideal für mittelschwere Meisselarbeiten in Mauerwerk und Beton
- Perform & Protect: Sicheres und ermüdungsarmes Arbeiten bei geringen Vibrationen, durch federgelagerten, von der Maschine entkoppelten Handgriff
- Vielseitiger Einsatz durch elektronische Schlagzahlregulierung
- Elektronische Schlagzahlregulierung erlaubt ein perfektes Anpassen an das zu bearbeitende Material
- Glasfaserverstärktes Gehäuse für eine leichte Bauweise und extrem lange Haltbarkeit im härtesten Baustellenalltag

Emissionswerte:

$L_{PA} / L_{WA} = 95,0 / 106,0$ dB(A) K = 3,0 dB(A)
Vibration = Meisseln in Beton $8,7$ m/s² • K = 1,5 m/s²



TECHNISCHE DATEN D25832K-QS

Aufnahmeleistung	1.350 Watt
Leerlaufschlagzahl	1.450–2.900 min ⁻¹
Max. Einzelschlagenergie	10,5 Joule
Meisselpositionen	18
Gewicht	7,4 kg
Lieferumfang	Vibrationsdämpfender Zusatzhandgriff, Transportkoffer

8 kg SDS-max® Meisselhammer



- Hochentwickeltes Hammerwerk mit starken 13,3 Joule Einzelschlagenergie
- Geringe Vibrationen, durch federgelagerten, von der Maschine entkoppelten Handgriff
- Verbesserte Kühlung der Schlagwerkskomponenten für längere Lebensdauer
- Glasfaserverstärkte Gehäuseteile – widerstandsfähig und robust für den harten Baustellenalltag
- Gummierter Handgriff und kompakte Bauweise mit optimiertem Geräteschwerpunkt

Emissionswerte:

$L_{PA} / L_{WA} = 95,0 / 106,0$ dB(A) K = 3,0 dB(A)
Vibration = Meisseln in Beton $9,0$ m/s² • K = 1,5 m/s²



TECHNISCHE DATEN D25872K-QS

Aufnahmeleistung	1.600 Watt
Leerlaufschlagzahl	1.350–2.705 min ⁻¹
Max. Einzelschlagenergie	13,3 Joule
Gewicht	9,3 kg
Lieferumfang	Zusatzhandgriff, Transportkoffer

10 kg SDS-max® Abbruchhammer



- Robustes und grossdimensioniertes Hammerwerk garantiert maximale Abtragleistung bei höchster Lebensdauer
- Geringe Vibrationen, durch federgelagertes Ausgleichsgewicht und entkoppelten Handgriff
- 12-fache Meisselpositionierung
- Magnesium-Getriebegehäuse für geringes Gewicht und hohe Lebensdauer
- Glasfaserverstärkte Gehäuseteile – widerstandsfähig und robust für den harten Baustellenalltag
- Ergonomische Bauweise mit optimiertem Geräteschwerpunkt

Emissionswerte:

$L_{PA} / L_{WA} = 89,0 / 100,0$ dB(A) • K = 3,0 dB(A)
Vibration = Meisseln mit Bügelgriff $7,5$ m/s² • K = 1,5 m/s²



TECHNISCHE DATEN D25902K-QS

Aufnahmeleistung	1.550 Watt
Leerlaufschlagzahl	1.050–2.100 min ⁻¹
Max. Einzelschlagenergie	19 Joule
Triaxiale Vibrationen	7,5 m/s ²
Gewicht	10,5 kg
Lieferumfang	Spitzmeissel, Bügelgriff, Transportkoffer

SDS-max® & SECHSKANT-ABBRUCHHAMMER

12 kg SDS-max® Abbruchhammer



- Robustes und grossdimensioniertes Hammerwerk garantiert maximale Abtragleistung bei höchster Lebensdauer
- Geringe Vibrationen, durch federgelagertes Ausgleichsgewicht und entkoppelten Handgriff
- 12-fache Meisselpositionierung
- Magnesium-Getriebegehäuse für weniger Gewicht und hohe Lebensdauer
- Glasfaserverstärkte Gehäuseteile – widerstandsfähig und robust für den harten Baustellenalltag
- Ergonomische Bauweise mit optimiertem Geräteschwerpunkt

Emissionswerte:

$L_{PA} / L_{WA} = 91,0 / 102,0$ dB(A) K = 3,0 dB(A)
Vibration = Meisseln $8,8$ m/s² • K = 1,5 m/s²



TECHNISCHE DATEN D25951K-QS

Aufnahmeleistung	1.600 Watt
Leerlaufschlagzahl	1.620 min ⁻¹
Max. Einzelschlagenergie	24 Joule
Triaxiale Vibrationen	8,8 m/s ²
Gewicht	13,3 kg
Lieferumfang	Spitzmeissel, Bügelgriff, Transportkoffer

28 mm Sechskant-Abbruchhammer



- Robustes Design und Verarbeitung für eine sehr hohe Lebensdauer
- Geringe Vibrationen durch federgelagerten, von der Maschine entkoppelten Handgriff
- Getriebegehäuse aus hochwertigem Magnesium für weniger Gewicht und hohe Lebensdauer
- Glasfaserverstärkte Gehäuseteile – widerstandsfähig und robust für den harten Baustellenalltag
- Optimale Handhabung durch ergonomische Bauweise und ausgewogene Gewichtsverteilung

Emissionswerte:

$L_{PA} / L_{WA} = 91,0 / 104,0$ dB(A) • K = 3,0 dB(A)
Vibration = Meisseln mit Bügelgriff $6,8$ m/s² • K = 1,5 m/s²



TECHNISCHE DATEN D25960K-QS

Aufnahmeleistung	1.600 Watt
Leerlaufschlagzahl	1.450 min ⁻¹
Einzelschlagenergie	35 Joule
Triaxiale Vibrationen	6,8 m/s ²
Gewicht	18,4 kg
Lieferumfang	Spitzmeissel, Bügelgriff, Rollkoffer

28 mm Sechskant-Abbruchhammer



- Robuster, äusserst grosser Hammermechanismus
- Äusserst geringe Vibrationen durch federgelagertes Ausgleichsgewicht und von der Maschine entkoppelte Handgriffe
- Glasfaserverstärkte Gehäuseteile – widerstandsfähig und robust für den harten Baustellenalltag
- Robustes Design und Verarbeitung für eine sehr hohe Lebensdauer
- Transportkarre D259811-XJ: Multifunktions-Transportkarre mit Sicherheitsbügel für den Abbruchhammer und Aufbewahrungsmöglichkeit mit Sicherung für 4 Meissel

Emissionswerte:

$L_{PA} / L_{WA} = 94,0 / 105,0$ dB(A) • K = 3,0 dB(A)
Vibration = Meisseln in Beton: $4,8$ m/s² • K = 1,5 m/s²



TECHNISCHE DATEN D25981K-QS

Aufnahmeleistung	2.100 Watt
Leerlaufschlagzahl	960 min ⁻¹
Einzelschlagenergie	62 Joule
Triaxiale Vibrationen	4,8 m/s ²
Gewicht	31,0 kg
Lieferumfang	Spitzmeissel und Transportkarre D259811

ZUBEHÖR FÜR ABBRUCHHÄMMER

Zubehör für 28 mm Sechskant-Abbruchhammer (Transportkarre)

TECHNISCHE DATEN

D259811-XJ



- Transportkarre für den Transport des 30 kg-Abbruchhammers D25981
- Aufbewahrungsmöglichkeit mit Transportsicherung für 4 Meissel
- Serienmässig bei D25981K

Staubabsaugung für Abbrucharbeiten

TECHNISCHE DATEN

DWH052-XJ

Für



Abbruch-Hämmer



- Einsetzbar mit allen 12 bis 30 kg Abbruchhämmern mit SDS-max® bzw. Sechskant-Aufnahme
- Kompatibel mit allen professionellen Industriesaugern
- Für den Einsatz mit Spitz- und Flachmeisseln bis 32 mm geeignet
- Schlagfester Kunststoff sowie flexible Staubdüse garantieren eine lange Lebensdauer
- Einfache und werkzeuglose Montage

Passend für	D25902, D25951, D25960, D25981 (siehe ab Seite 124)
Lieferumfang	Aufbewahrungstasche



WINKELSCHLEIFER

115 & 125 mm WINKELSCHLEIFER

115 mm Winkelschleifer (800 Watt)



- Epoxidharz-gepanzerte Motorwicklungen
- Kompakte Maschine mit sehr geringem Gehäusedurchmesser und flachem Getriebegehäuse
- Wiederanlaufschutz und Sanftanlauf

Emissionswerte:

$L_{PA} / L_{WA} = 91,0 / 101,0$ dB(A) • K = 3,0 dB(A)
Vibration = Schleifen 9,4 m/s² • K = 1,5 m/s²



TECHNISCHE DATEN DWE4056-QS

Aufnahmeleistung	800 Watt
Leerlaufdrehzahl	11.800 min ⁻¹
Max. Scheiben-Ø	115 mm
Antriebsspinde	M14
Werkzeuglose Schutzhaubenschnellverstellung	ja
Gewicht	1,8 kg
Lieferumfang	Schutzhaube, Zusatzhandgriff, Spannflansch und -mutter, Montagewerkzeug, ohne Trennscheibe

125 mm Winkelschleifer (800 Watt)



- Epoxidharz-gepanzerte Motorwicklungen
- Kompakte Maschine mit sehr geringem Griffdurchmesser und flachem Getriebegehäuse
- Wiederanlaufschutz und Sanftanlauf

Emissionswerte:

$L_{PA} / L_{WA} = 91,0 / 101,0$ dB(A) • K = 3,0 dB(A)
Vibration = Schleifen 9,4 m/s² • K = 1,5 m/s²



TECHNISCHE DATEN DWE4057-QS

Aufnahmeleistung	800 Watt
Leerlaufdrehzahl	11.800 min ⁻¹
Max. Scheiben-Ø	125 mm
Antriebsspinde	M14
Werkzeuglose Schutzhaubenschnellverstellung	ja
Gewicht	1,8 kg
Lieferumfang	Schutzhaube, Zusatzhandgriff, Spannflansch und -mutter, Montagewerkzeug, ohne Trennscheibe

125 mm Flachkopf-Winkelschleifer (900 Watt)



- Ultraflacher Getriebekopf zur Arbeit in spitzen Winkeln bis runter auf 43°
- Epoxid-Harz gepanzerte Wicklung schützt den Motor vor abrasiven Staubpartikeln
- Wiederanlaufschutz und Sanftanlauf
- 100% Kugellagerung des Getriebes zur Erhöhung der Laufruhe und Lebensdauer
- Selbstabschaltende Kohlebürsten für höhere Motorstandzeit
- Werkzeuglose Schutzhauben-Schnellverstellung

Emissionswerte:

$L_{PA} / L_{WA} = 90,0 / 101,0$ dB(A) • K = 5 dB(A)
Vibration = Schleifen 7,9 m/s² • K = 1,5 m/s²



TECHNISCHE DATEN DWE4157F-QS

Aufnahmeleistung	900 Watt
Leerlaufdrehzahl	11.800 min ⁻¹
Max. Scheiben-Ø	125 mm
Antriebsspinde	M14
Werkzeuglose Schutzhaubenschnellverstellung	ja
Gewicht	2,1 kg
Lieferumfang	Schutzhaube, Zusatzhandgriff, Spannflansch und -mutter, Montagewerkzeug, ohne Trennscheibe

125 mm Winkelschleifer (900 Watt)



- Epoxidharz-gepanzerte Motorwicklungen
- Kompakte Maschine mit sehr geringem Gehäusedurchmesser und flachem Getriebegehäuse
- Wiederanlaufschutz und Sanftanlauf

Emissionswerte:

$L_{PA} / L_{WA} = 90,0 / 101,0$ dB(A) • K = 5 dB(A)
Vibration = Schleifen 7,9 m/s² • K = 1,5 m/s²



TECHNISCHE DATEN DWE4157-QS

Aufnahmeleistung	900 Watt
Leerlaufdrehzahl	11.800 min ⁻¹
Max. Scheiben-Ø	125 mm
Antriebsspinde	M14
Werkzeuglose Schutzhaubenschnellverstellung	ja
Gewicht	2,1 kg
Lieferumfang	Schutzhaube, Zusatzhandgriff, Spannflansch und -mutter, Montagewerkzeug, ohne Trennscheibe

125 mm WINKELSCHLEIFER

125 mm Winkelschleifer (950 Watt)



- Kompakter, leichter Winkelschleifer mit geringem Gehäuse-durchmesser für perfekten Arbeitskomfort
- Wiederanlaufschutz und Sanftanlauf
- Optimierte Kühlluftführung sorgt für einen hohen Luftdurchsatz und somit für eine perfekte Kühlung des Motors
- Spindelarretierung für einfachen und schnellen Zubehörwechsel
- Die Getriebegeometrie garantiert eine lange Lebensdauer und geringe Vibrationen
- Flaches Getriebegehäuse für problemlosen Einsatz bei engeren Platzverhältnissen

Emissionswerte:

$L_{PA} / L_{WA} = 101,0 / 90,0$ dB(A) • K = 3,0 dB(A)
Vibration = Schleifen 7,5 m/s² • K = 1,5 m/s²



TECHNISCHE DATEN DWE4117-QS

Aufnahmeleistung	950 Watt
Leerlaufdrehzahl	12.000 min ⁻¹
Max. Scheiben-Ø	125 mm
Antriebsspinde	M14
Gewicht	2,0 kg
Lieferumfang	Schutzabdeckung, Zusatzhandgriff, Spannflansch und -mutter, Montagewerkzeug, ohne Trennscheibe

125 mm Winkelschleifer (1.010 Watt)



- Epoxidharz-gepanzerte Motorwicklungen
- „Jet-Stream“-Kühlluftführung zum Schutz des Motors
- Wiederanlaufschutz und Sanftanlauf

Emissionswerte:

$L_{PA} / L_{WA} = 92,0 / 103,0$ dB(A) • K = 3,0 dB(A)
Vibration = Oberflächenschleifen 8,3 m/s² • K = 1,5 m/s²



TECHNISCHE DATEN DWE4207-QS

Aufnahmeleistung	1.010 Watt
Leerlaufdrehzahl	11.000 min ⁻¹
Max. Scheiben-Ø	125 mm
Antriebsspinde	M14
Werkzeuglose Schutzhaubenschnellverstellung	ja
Gewicht	2,4 kg
Lieferumfang	Schutzhaube, vibrationsdämpfender Zusatzhandgriff, Spannflansch und -mutter, Montagewerkzeug, ohne Trennscheibe

125 mm Winkelschleifer (1.200 Watt)



- Epoxidharz-gepanzerte Motorwicklungen
- „Jet-Stream“-Kühlluftführung zum Schutz des Motors
- Wiederanlaufschutz und Sanftanlauf

Emissionswerte:

$L_{PA} / L_{WA} = 92,0 / 103,0$ dB(A) • K = 3,0 dB(A)
Vibration = Oberflächenschleifen 8,3 m/s² • K = 1,5 m/s²



TECHNISCHE DATEN DWE4217-QS

Aufnahmeleistung	1.200 Watt
Leerlaufdrehzahl	11.000 min ⁻¹
Max. Scheiben-Ø	125 mm
Antriebsspinde	M14
Werkzeuglose Schutzhaubenschnellverstellung	ja
Gewicht	2,4 kg
Lieferumfang	Schutzhaube, vibrationsdämpfender Zusatzhandgriff, Spannflansch und -mutter, Montagewerkzeug, ohne Trennscheibe

125 mm Winkelschleifer (1.200 Watt)



- Epoxidharz-gepanzerte Motorwicklungen
- „Jet-Stream“-Kühlluftführung zum Schutz des Motors
- Wiederanlaufschutz und Sanftanlauf
- Überlastschutz sichert den Motor vor Überhitzung
- Elektronische Kupplung zum Schutz von Anwender und Maschine

Emissionswerte:

$L_{PA} / L_{WA} = 92,0 / 103,0$ dB(A) • K = 3,0 dB(A)
Vibration = Oberflächenschleifen 8,3 m/s² • K = 1,5 m/s²



TECHNISCHE DATEN DWE4227-QS

Aufnahmeleistung	1.200 Watt
Leerlaufdrehzahl	11.000 min ⁻¹
Max. Scheiben-Ø	125 mm
Antriebsspinde	M14
Werkzeuglose Schutzhaubenschnellverstellung	ja
Gewicht	2,2 kg
Lieferumfang	Schutzhaube, vibrationsdämpfender Zusatzhandgriff, Spannflansch und -mutter, Montagewerkzeug, ohne Trennscheibe

125 mm WINKELSCHLEIFER

125 mm Winkelschleifer (1.400 Watt)



- Epoxidharz-gepanzerte Motorwicklungen
- „Jet-Stream“-Kühlluftführung zum Schutz des Motors
- Totmannschalter – bei Loslassen des Schalters geht die Maschine aus

Emissionswerte:

$L_{PA} / L_{WA} = 92,0 / 103,0$ dB(A) • K = 3,0 dB(A)
Vibration = Oberflächenschleifen 8,3 m/s² • K = 1,5 m/s²

TECHNISCHE DATEN DWE4233-QS

Aufnahmeleistung	1.400 Watt
Leerlaufdrehzahl	11.500 min ⁻¹
Max. Scheiben-Ø	125 mm
Antriebsspindel	M14
Werkzeuglose Schutzhaubenschnellverstellung	ja
Gewicht	2,2 kg
Lieferumfang	Schutzhaube, vibrationsdämpfender Zusatzhandgriff, Spannflansch und -mutter, Montagewerkzeug, ohne Trennscheibe



125 mm Winkelschleifer (1.400 Watt)



- Epoxidharz-gepanzerte Motorwicklungen
- „Jet-Stream“-Kühlluftführung zum Schutz des Motors
- Wiederanlaufschutz und Sanftanlauf

Emissionswerte:

$L_{PA} / L_{WA} = 92,0 / 103,0$ dB(A) • K = 3,0 dB(A)
Vibration = Oberflächenschleifen 8,3 m/s²
K = 1,5 m/s²

TECHNISCHE DATEN DWE4237-QS DWE4237K-QS

Aufnahmeleistung	1.400 Watt
Leerlaufdrehzahl	11.500 min ⁻¹
Max. Scheiben-Ø	125 mm
Antriebsspindel	M14
Werkzeuglose Schutzhaubenschnellverstellung	ja
Gewicht	2,2 kg
Lieferumfang	Schutzhaube, vibrationsdämpfender Zusatzhandgriff, Spannflansch und -mutter, Montagewerkzeug, ohne Trennscheibe



125 mm Winkelschleifer (1.500 Watt)



- Epoxidharz-gepanzerte Motorwicklungen
- „Jet-Stream“-Kühlluftführung zum Schutz des Motors
- Wiederanlaufschutz und Sanftanlauf

Emissionswerte:

$L_{PA} / L_{WA} = 89,0 / 100,0$ dB(A) • K = 3,0 dB(A)
Vibration = Oberflächenschleifen 9,1 m/s² • K = 2,9 m/s²

TECHNISCHE DATEN DWE4277-QS

Aufnahmeleistung	1.500 Watt
Leerlaufdrehzahl	10.500 min ⁻¹
Max. Scheiben-Ø	125 mm
Antriebsspindel	M14
Werkzeuglose Schutzhaubenschnellverstellung	ja
Gewicht	2,5 kg
Lieferumfang	Schutzhaube, vibrationsdämpfender Zusatzhandgriff, Spannflansch und -mutter, Montagewerkzeug, ohne Trennscheibe



125 mm Winkelschleifer (1.500 Watt)



- Epoxidharz-gepanzerte Motorwicklungen
- „Jet-Stream“-Kühlluftführung zum Schutz des Motors
- Vierfach-Elektronik (Wiederanlaufschutz, Sanftanlauf, Überlastschutz und Drehzahlkonstanthaltung)
- Elektronische Kupplung zum Schutz von Anwender und Maschine
- Arretierbarer Schalter für Dauerbetrieb

Emissionswerte:

$L_{PA} / L_{WA} = 92,0 / 103,0$ dB(A) • K = 3,0 dB(A)
Vibration = Oberflächenschleifen 8,3 m/s² • K = 1,5 m/s²

TECHNISCHE DATEN DWE4257-QS

Aufnahmeleistung	1.500 Watt
Leerlaufdrehzahl	2.800–10.000 min ⁻¹
Max. Scheiben-Ø	125 mm
Antriebsspindel	M14
Werkzeuglose Schutzhaubenschnellverstellung	ja
Gewicht	2,5 kg
Lieferumfang	Schutzhaube, vibrationsdämpfender Zusatzhandgriff, Spannflansch, werkzeuglose Schnellspannmutter, ohne Trennscheibe



125 mm WINKELSCHLEIFER

125 mm Winkelschleifer (1.700 Watt)



- Kohlebürstenwechsel als Service-Grund Nr. 1 bei Winkelschleifern entfällt komplett
- Epoxidharz-gepanzerte Wicklungen schützen den Motor vor abrasiven Staubpartikeln
- Elektronische Bremse stoppt die Scheibe in Sekunden-schnelle (< 2 Sekunden) zuverlässig, auch bei Stromausfällen
- Kombination aus elektronischer Kupplung und Bremse minimiert die Gefahren bei Kickbacks noch effektiver
- Drehzahlkonstanthaltung für gleichbleibende Drehzahlen, auch unter Last

Emissionswerte:

$L_{PA} / L_{WA} = 89,0 / 100,0$ dB(A) • K = 3,0 dB(A)
Vibration = Oberflächenschleifen 5,8 m/s² • K = 1,5 m/s²



125 mm Winkelschleifer (1.700 Watt)



Baugleich mit DWE4347-QS, jedoch zusätzlich mit Drehzahlvorwahl über Rändelrad

Emissionswerte:

$L_{PA} / L_{WA} = 89,0 / 100,0$ dB(A) • K = 3,0 dB(A)
Vibration = Oberflächenschleifen 5,8 m/s² • K = 1,5 m/s²



125 mm Winkelschleifer (1.700 Watt)



Baugleich mit DWE4347-QS, jedoch zusätzlich mit speziell auf Edelstahlbearbeitung (INOX) abgestimmte Drehzahlvorwahl über Rändelrad

Emissionswerte:

$L_{PA} / L_{WA} = 88,0 / 99,0$ dB(A) • K = 3,0 dB(A)
Vibration = Oberflächenschleifen 4,1 m/s² • K = 1,5 m/s²



TECHNISCHE DATEN DWE4347-QS

Aufnahmeleistung	1.700 Watt
Leerlaufdrehzahl	10.500 min ⁻¹
Max. Scheiben-Ø	125 mm
Antriebsspindel	M14
Werkzeuglose Schutzhaubenschnellverstellung	ja
Gewicht	2,3 kg
Lieferumfang	Schutzhaube, vibrationsdämpfender Zusatzhandgriff, Spannflansch, werkzeuglose Schnellspannmutter, ohne Trennscheibe

TECHNISCHE DATEN DWE4357-QS

Aufnahmeleistung	1.700 Watt
Leerlaufdrehzahl	2.200–10.500 min ⁻¹
Max. Scheiben-Ø	125 mm
Antriebsspindel	M14
Werkzeuglose Schutzhaubenschnellverstellung	ja
Gewicht	2,3 kg
Lieferumfang	Schutzhaube, vibrationsdämpfender Zusatzhandgriff, Spannflansch, werkzeuglose Schnellspannmutter, ohne Trennscheibe

TECHNISCHE DATEN DWE4369-QS

Aufnahmeleistung	1.700 Watt
Leerlaufdrehzahl	1.800–8.000 min ⁻¹
Max. Scheiben-Ø	125 mm
Antriebsspindel	M14
Werkzeuglose Schutzhaubenschnellverstellung	ja
Gewicht	2,3 kg
Lieferumfang	Schutzhaube, vibrationsdämpfender Zusatzhandgriff, Spannflansch, werkzeuglose Schnellspannmutter, ohne Trennscheibe

ZUBEHÖR FÜR 125 mm WINKELSCHLEIFER & 150 mm WINKELSCHLEIFER

Staubhaube



- Zum staubarmen Schleifen mineralischer Materialien
- Direkte Montage auf alle 115 und 125 mm DEWALT Winkelschleifer mit werkzeugloser Schutzhauben-Schnellverstellung
- Optimaler Einsatz mit DEWALT Zubehör
- Maximale Topfscheibenhöhe von 30,5 mm
- Randnahe Arbeiten durch schiebbares Segment
- AirLock Absaug-Adapter für schnellen und einfachen Anschluss an ein Staubabsaugsystem

TECHNISCHE DATEN DWE46150-XJ

Passend für	115 und 125 mm Winkelschleifer
Lieferumfang	AirLock Absaug-Adapter



125 mm Beton-Oberflächen-Set siehe Seite 138



TECHNISCHE DATEN DWE4257KT-QS

Lieferumfang	Schutzhaube, Bügelgriff, vibrationsdämpfender Zusatzhandgriff, Staubhaube 125 mm (DWE46150), Diamant-Topfscheibe (DT3797), Schnellspannmutter, T STAK™-Box II
--------------	---

125 mm Winkelschleifer-Schutzhaube für Betonarbeiten



- Drehbarer Absaug-Anschluss für eine effektive Entstaubung ohne Abknicken des Saugschlauches, AirLock-kompatibel
- Grossvolumige Absaugöffnung für optimalen Luftstrom ohne Blockaden
- Tauchschnitt-Funktion für staubfreie Tauchschnitte in alle Materialien
- Schnitttiefeinstellung: Einfache und exakte Einstellung der Einschnitttiefe
- Robuster Stahlschuh für höhere Belastbarkeit und noch längere Lebensdauer
- Grosses Sichtfenster für einen ungehinderten Blick auf die Schnittfläche und noch exaktere Schnitte
- Kompaktes und leichtes Design
- AirLock Absaug-Adapter für schnellen und einfachen Anschluss an ein Staubabsaugsystem

TECHNISCHE DATEN DWE46225-XJ

Max. Scheiben-Ø	125 mm
Max. Schnitttiefe	35 mm
Tauchschnitte	Ja
Absauganschluss	drehbar
Führungsrollen	Ja
Gewicht	0,8 kg
Lieferumfang	AirLock Absaug-Adapter



150 mm Winkelschleifer (1.400 Watt)



- Epoxidharz-gepanzerte Motorwicklungen
- „Jet-Stream“-Kühlluftführung zum Schutz des Motors
- Wiederanlaufschutz und Sanftanlauf

Emissionswerte:
 $L_{pa} / L_{wa} = 91,0 / 102,0 \text{ dB(A)} \bullet K = 3,0 \text{ dB(A)}$
 Vibration = Oberflächenschleifen 7,0 m/s² • K = 1,5 m/s²

TECHNISCHE DATEN DWE4238-QS

Aufnahmeleistung	1.400 Watt
Leerlaufdrehzahl	9.300 min ⁻¹
Max. Scheiben-Ø	150 mm
Antriebsspinde	M14
Werkzeuglose Schutzhaubenschnellverstellung	ja
Gewicht	2,7 kg
Lieferumfang	Schutzhaube, vibrationsdämpfender Zusatzhandgriff, Spannflansch und -mutter, Montagewerkzeug, ohne Trennscheibe



180 & 230 mm WINKELSCHLEIFER & ZUBEHÖR FÜR 230 mm WINKELSCHLEIFER

180 mm Winkelschleifer (2.400 Watt)



- „Jet-Stream“-Kühlluftführung zum Schutz des Motors
- Selbstabschaltende Kohlebürsten für höhere Motorstandzeit
- Anti-Vibrations-Zusatzhandgriff

Emissionswerte:
 $L_{pa} / L_{wa} = 96,0 / 107,0 \text{ dB(A)} \bullet K = 3,0 \text{ dB(A)}$
 Vibration = Oberflächenschleifen 8,5 m/s² • K = 1,5 m/s²



230 mm Winkelschleifer (2.600 Watt)



- Epoxidharz-gepanzerte Motorwicklungen
- „Jet-Stream“-Kühlluftführung zum Schutz des Motors
- Überlastschutz sichert den Motor vor Überhitzung
- Elektronische Kupplung zum Schutz von Anwender und Maschine
- Wiederanlaufschutz und Sanftanlauf
- Arretierbarer Schalter für Dauerbetrieb

Emissionswerte:
 $L_{pa} / L_{wa} = 96,0 / 107,0 \text{ dB(A)} \bullet K = 3,0 \text{ dB(A)}$
 Vibration = Oberflächenschleifen 7,0 m/s² • K = 1,5 m/s²



230 mm Winkelschleifer (2.600 Watt)



- Starker 2.600 Watt Motor mit Überlastreserven
- Optimal geschützter Motor durch epoxidharz-gepanzerte Wicklung
- Nullspannungsschalter verhindert ein unbeabsichtigtes Anlaufen der Maschine nach einem Stromausfall
- Maximale Maschinenkontrolle durch elektronischen Sanftanlauf
- Arretierschalter für Dauerbetrieb
- Spindelarretierung

Emissionswerte:
 $L_{pa} / L_{wa} = 94,0 / 104,0 \text{ dB(A)} \bullet K = 3,0 \text{ dB(A)}$
 Vibration = Oberflächenschleifen 7,1 m/s² • K = 2,0 m/s²



230 mm Winkelschleifer-Schutzhaube für Betonarbeiten



- Drehbarer Absaug-Anschluss für eine effektive Entstaubung ohne Abknicken des Saugschlauches, AirLock-kompatibel
- Grossvolumige Absaugöffnung für optimalen Luftstrom ohne Blockaden
- Tauchschnitt-Funktion für staubfreie Tauchschnitte in alle Materialien
- Schnitttiefeinstellung: Einfache und exakte Einstellung der Einschnitttiefe
- Robuster Stahlschuh für höhere Belastbarkeit und noch längere Lebensdauer
- Grosses Sichtfenster für einen ungehinderten Blick auf die Schnittfläche und noch exaktere Schnitte
- Kompaktes und leichtes Design



TECHNISCHE DATEN DWE4557-QS

Aufnahmeleistung	2.400 Watt
Leerlaufdrehzahl	8.500 min ⁻¹
Max. Scheiben-Ø	180 mm
Antriebsspinde	M14
Werkzeuglose Schutzhaubenschnellverstellung	ja
Gewicht	6,5 kg
Lieferumfang	Schutzhaube, vibrationsdämpfender Zusatzhandgriff, Spannflansch und -mutter, Montagewerkzeug, ohne Trennscheibe

TECHNISCHE DATEN DWE4579-QS

Aufnahmeleistung	2.600 Watt
Leerlaufdrehzahl	6.500 min ⁻¹
Max. Scheiben-Ø	230 mm
Antriebsspinde	M14
Werkzeuglose Schutzhaubenschnellverstellung	ja
Gewicht	6,6 kg
Lieferumfang	Schutzhaube, vibrationsdämpfender Zusatzhandgriff, Spannflansch und -mutter, Montagewerkzeug, ohne Trennscheibe

TECHNISCHE DATEN DWE496-QS

Aufnahmeleistung	2.600 Watt
Leerlaufdrehzahl	6.500 min ⁻¹
Max. Scheiben-Ø	230 mm
Antriebsspinde	M14
Werkzeuglose Schutzhaubenschnellverstellung	ja
Gewicht	5,4 kg
Lieferumfang	Schutzhaube, Zusatzhandgriff, Spannflansch und -mutter, Montagewerkzeug, ohne Trennscheibe

TECHNISCHE DATEN DWE46229-XJ

Max. Scheiben-Ø	230 mm
Max. Schnitttiefe	60 mm
Tauchschnitte	Ja
Absauganschluss	drehbar
Führungsrollen	Ja
Gewicht	1,0 kg
Lieferumfang	AirLock Absaug-Adapter



GERADSCHLEIFER, METALLKREISSÄGE & TRENNSCHLEIFER

Geradschleifer (450 Watt)



- Hochleistungsmotor mit ausreichend Überlastreserven für problemlosen Langzeiteinsatz
- Exakter Rundlauf des Einsatzwerkzeugs durch speziell gehärtete und geschliffene Spannzange
- Niedrige Arbeitstemperatur
- Selbstabschaltende Kohlebürsten

Emissionswerte:
 $L_{PA} / L_{WA} = 80,0 / 91,0 \text{ dB(A)}$ • $K = 3,0 \text{ dB(A)}$
 Vibration = $4,4 \text{ m/s}^2$ • $K = 1,9 \text{ m/s}^2$



TECHNISCHE DATEN **DWE4884-QS**

Aufnahmeleistung	450 Watt
Leerlaufdrehzahl	25.000 min ⁻¹
Spannzangen-Ø	6 mm
Max. Schleifkörper-Ø	38 mm
Gewicht	1,6 kg

Geradschleifer (1.300 Watt)



- Bürstenlose Motortechnologie für mehr Leistung, weniger Verschleiß und geringere Hitzeentwicklung
- Lufteinlässe mit Mesh-Einsatz aus Metall für einen wirkungsvollen Eindringungsschutz von Staub und abrasivem Materialabtrag
- Spindelarretierung für schnellen Zubehörwechsel
- Sicherheits-LED-Anzeige zur Anzeige von sicherheitsrelevanten Fehlfunktionen, Kickbacks oder Nullspannungsvorfällen
- Elektronische Drehzahlvorwahl für perfekte Anwendungskontrolle und materialgerechtes Arbeiten
- Elektronische Motorbremse und Sicherheitskupplung für maximale Anwender-Sicherheit und Kontrolle

Emissionswerte:
 $L_{PA} / L_{WA} = 79,0 / 90,0 \text{ dB(A)}$ • $K = 3,0 \text{ dB(A)}$
 Vibration = 17 m/s^2 • $K = 2,1 \text{ m/s}^2$



TECHNISCHE DATEN **DWE4997-QS**

Aufnahmeleistung	1.300 Watt
Leerlaufdrehzahl	6.200–25.000 min ⁻¹
Spannzangen-Ø	6 mm
Max. Schleifkörper-Ø	38 mm
Gewicht	2,1 kg
Lieferumfang	Zusatzhandgriff

Metallkreissäge



- Hochleistungsmotor mit Sanftlauf
- Verstellbares Anschlagssystem zur Schnittpositionierung und Gehrungsschnitte bis 45°
- Werkstück-Schnellspannsystem
- Lexan-Schutzhaube

Emissionswerte:
 $L_{PA} / L_{WA} = 95,0 / 108,0 \text{ dB(A)}$ • $K = 3,0 \text{ dB(A)}$
 Vibration = $\leq 2,5 \text{ m/s}^2$ • $K = 1,5 \text{ m/s}^2$



TECHNISCHE DATEN **DW872-QS**

Aufnahmeleistung	2.200 Watt
Leerlaufdrehzahl	1.300 min ⁻¹
Schnittbereiche:	
bei 90° bzw. 45° Vierkantrohre	100 x 100 bzw. 79 x 79 mm
bei 90° bzw. 45° Rechteckrohre	130 x 75 bzw. 123 x 79 mm
bei 90° bzw. 45° L-Profile	92 x 92 bzw. 56 x 56 mm
bei 90° bzw. 45° Rundrohre	130 bzw. 79 mm
Sägeblattmass	355 x 25,4 mm
Gewicht	22,5 kg
Lieferumfang	66 Zahn HM-Sägeblatt (titanlegiert)

355 mm Trennschleifer



- Elektronischer Sanftanlauf
- Werkzeuglose Gehrungseinstellung bis 45°
- Sicheres Arbeiten durch verstellbaren Funkenschutz
- Werkstück-Klemmvorrichtung mit Trapezgewinde für schnelles und sicheres Spannen der Werkstücke

Emissionswerte:
 $L_{PA} / L_{WA} = 100,0 / 112,0 \text{ dB(A)}$ • $K = 3,0 \text{ dB(A)}$
 Vibration = $6,2 \text{ m/s}^2$ • $K = 1,5 \text{ m/s}^2$



TECHNISCHE DATEN **D28715-QS**

Aufnahmeleistung	2.200 Watt
Leerlaufdrehzahl	4.000 min ⁻¹
Schnittbereiche:	
bei 90° bzw. 45° Vierkantrohre	120 x 120 bzw. 110 x 110 mm
bei 90° bzw. 45° Rechteckrohre	100 x 200 bzw. 100 x 140 mm
bei 90° bzw. 45° L-Profile	140 x 140 bzw. 120 x 120 mm
bei 90° bzw. 45° Rundrohre	130 bzw. 130 mm
Trennscheibenmasse	355 x 25,4 mm (Metall-Trennscheibe)
Gewicht	18,5 kg
Lieferumfang	Metalltrennscheibe

POLIERER & HEISSLUFTPISTOLE

180 mm Polierer



- Materialgerechtes Arbeiten durch 2-Stufen-Drehzahlregulierung sowie elektronische Drehzahlkonstanthaltung
- Vollgummiertes Frontgehäuse als Schutz für Maschine und das zu bearbeitende Material
- Ideal für alle Polierarbeiten im Karosserie- und Metallbereich
- Lüftungsöffnungen mit feinmaschigem Drahtgeflecht verhindert das Eindringen von Staub und Metallspänen und erhöht somit die Lebensdauer

Emissionswerte:

$L_{pA} / L_{mA} = 84,0 / 95,0$ dB(A) • K = 3,0 dB(A)
Vibration = 2,3 m/s² • K = 1,5 m/s²



TECHNISCHE DATEN

DWP849X-QS

Aufnahmeleistung	1.250 Watt
Leerlaufdrehzahl	0–600 / 3.500 min ⁻¹
Max. Teller-Ø	230 mm
Empfohlener Teller-Ø	150 / 180 mm
Antriebsspindel	M14
Gewicht	3,0 kg
Lieferumfang	180 mm Gummischleifteller und Polierhaube, Bügel- und Zusatzhandgriff

1.800 / 2.000 Watt Heissluftpistole



D26414

- Leistungsstarke Heissluftpistolen für professionelle Anwendungen
- Stufenlos einstellbare Temperaturen
- Praktischer Stationäreinsatz durch sichere, vertikale Standposition
- Problemlose Handhabung durch leichte und kompakte Bauweise
- Abnehmbarer Wärmeschutz ermöglicht auch Arbeiten an schwer zugänglichen Stellen
- D26411-QS: Zusätzlich mit 2 einstellbaren Gebläsestufen
- D26414-QS: Zusätzlich mit digitaler Temperaturanzeige und Speicherung der letzten Temperatureinstellungen

Emissionswerte:

$L_{pA} / L_{mA} = 68,0 / 79,0$ dB(A) • K = 3,0 dB(A)
Vibration D26411 = 0,9 m/s² • K = 1,5 m/s²
Vibration D26414 = 0,86 m/s² • K = 1,5 m/s²



D26411

TECHNISCHE DATEN

D26411-QS

D26414-QS

Aufnahmeleistung	1.800 Watt	2.000 Watt
Betriebstemperatur	50–400 / 600 °C	50–600 °C
Luftdurchsatz	250 / 450 l/min.	650 l/min.
Gewicht	0,8 kg	0,7 kg
Lieferumfang	Flächendüse, Reduzierdüse	Konusdüse, Flachdüse, Lackschaber



SPEZIALMASCHINEN FÜR DIE BETON-, FLIESEN- & STEINBEARBEITUNG

BETON-OBERFLÄCHEN-SET & FLIESENSÄGEN

125 mm Beton-Oberflächen-Set



- Motor mit sehr hohem Kupferanteil für stärkere Leistung
- Geringer Gehäusedurchmesser und flaches Getriebegehäuse
- Epoxidharz-gepanzerte Motorwicklungen
- „Jet-Stream“-Kühlluftführung zum Schutz des Motors
- Vierfach-Elektronik mit Wiederanlaufschutz, Sanftlauf, Überlastschutz und elektronischer Kupplung
- Drehzahlvorwahl über Rändelrad für materialgerechte Arbeiten
- Drehzahlkonstanthaltung
- Werkzeuglose Schutzhauben-Schnellverstellung
- Spezielle Staubhaube mit AirLock Absaug-Adapter
- Selbstabschaltende Kohlebürsten für höhere Motorstandzeit

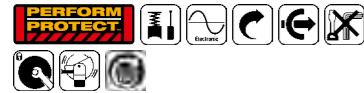

Emissionswerte:
 $L_{pa} / L_{wa} = 92,0 / 103,0$ dB(A) • K = 3,0 dB(A)
 Vibration = Oberflächenschleifen 8,3 m/s² • K = 1,5 m/s²

TECHNISCHE DATEN DWE4257KT-QS

Aufnahmeleistung	1.500 Watt
Leerlaufdrehzahl	2.800–10.000 min ⁻¹
Max. Scheiben-Ø	125 mm
Antriebsspindel	M14
Gewicht	2,6 kg
Lieferumfang	Schutzhaube, Bügelgriff, vibrationsdämpfender Zusatzhandgriff, Staubhaube 125 mm (DWE46150) inkl. AirLock Absaug-Adapter, Diamant-Topfscheibe (DT3797), Schnellspannmutter, T STAK™-Box II

Nass- / Trocken-Fliesensäge



- Robuster Motor mit hohem Drehmoment, ausgelegt für den Dauereinsatz
- Max. Sicherheit für den Anwender durch PRCD-Schutzschalter
- Vielseitiger Einsatz durch exakte und stufenlose Schnittiefen und Gehrungseinstellung
- Geringe Staubentwicklung durch regulierbare Wasserzufuhr mit 2 m Schlauch
- Arretierschalter für Dauerbetrieb



Emissionswerte:
 $L_{pa} / L_{wa} = 102,0 / 113,0$ dB(A) • K = 3,0 dB(A)
 Vibration = 4,1 m/s² • K = 1,5 m/s²

TECHNISCHE DATEN DWC410-QS

Aufnahmeleistung	1.300 Watt
Leerlaufdrehzahl	13.000 min ⁻¹
Neigungseinstellung	0–45°
Schnitttiefe bei 90° / 45°	34 / 19 mm
Trennscheiben-Mass	110 x 20 mm
Gewicht	3,0 kg
Lieferumfang	110 mm Diamantscheibe, universeller Wasseranschluss-Adapter, 2 m Wasserschlauch, Montagewerkzeug

Fliesensäge



- Gross dimensionierter Schnittbereich für Längsschnitte bis zu 940 mm und damit u.a. optimal einsetzbar bei 90 x 90 cm Boden- und Wandfliesen
- Exakte Schnitte durch 45°-Winkel- sowie 90°-Führungsanschlag
- Exakter Tauchschnittmechanismus für vielseitigen Einsatz
- Hochwertiges Edelstahl-Führungssystem für präzise Schnitte
- Seilliche Auflage für sichere Bearbeitung gross dimensionierter Fliesen
- Doppelte Kühlwasserzufuhr mit Durchflussreinigung
- Grossdimensionierte Kühlwasserauffangwanne für problemlosen Längzeiteinsatz
- PRCD-Schalter gewährleistet sicheren Einsatz speziell mit Nassschnitten
- Geringes Transportgewicht für optimalen Einsatz auf der Montage
- Zusammenklappbares Untergestell (D240001-XJ – nicht im serienmässigen Lieferumfang enthalten) als ideale Unterstützung an allen Einsatzorten

Emissionswerte:
 $L_{pa} / L_{wa} = 91,8 / 101,5$ dB(A) • K = 2,5 dB(A)
 Vibration = Sägen 4,0 m/s² • K = 0,5 m/s²

Zusammenklappbares Untergestell



Zusammenklappbar und damit optimal auch für die Montage

TECHNISCHE DATEN D240001-XJ

Passend für	D36000-QS, D24000-QS
-------------	----------------------

ALLIGATOR® SPEZIALSÄGEN

ALLIGATOR® Spezialsäge (295 mm)



- Durch integrierte Endklammern lässt sich das Schwert vollständig durch den Schnitt ziehen
- Vollgummierte Griffe
- Robustes, langlebiges Aluminium-Getriebegehäuse
- Sägeblatt für Porenbeton

Emissionswerte:
 $L_{pa} / L_{wa} = 95,0 / 104,0$ dB(A) • K = 5,6 dB(A)
 Vibration = Sägen von Porenbeton 5,4 m/s² • K = 1,5 m/s²

TECHNISCHE DATEN DWE396-QS

Aufnahmeleistung	1.600 Watt
Leerlaufhubzahl	3.000 min ⁻¹
Hublänge	40 mm
Schwertlänge	365 mm
Schnittlänge	295 mm
Gewicht	5,3 kg
Lieferumfang	Sägeblattsatz DT2973 (für POROTON® FK12)

ALLIGATOR® Spezialsäge (430 mm)



- Baugleich mit DWE396-QS, aber mit 500 mm Schwertlänge und 430 mm Schnittlänge (anstelle 365 und 295 mm)
- Sägeblatt für POROTON® bis Festigkeitsklasse FK12 (bis 12 N/mm²)

Emissionswerte:
 $L_{pa} / L_{wa} = 95,0 / 104,0$ dB(A) • K = 5,6 dB(A)
 Vibration = Sägen von Hochlochziegeln 5,4 m/s² • K = 1,5 m/s²

TECHNISCHE DATEN DWE397-QS

Aufnahmeleistung	1.700 Watt
Leerlaufhubzahl	3.000 min ⁻¹
Hublänge	40 mm
Schwertlänge	500 mm
Schnittlänge	430 mm
Gewicht	5,5 kg
Lieferumfang	Sägeblattsatz DT2974 (für POROTON® FK12)

ALLIGATOR® Spezialsäge (430 mm)



- Baugleich mit DWE396-QS, aber mit 500 mm Schwertlänge und 430 mm Schnittlänge (anstelle 365 und 295 mm)
- Sägeblatt für POROTON® bis Festigkeitsklasse FK20 (bis 20 N/mm²)

Emissionswerte:
 $L_{pa} / L_{wa} = 95,0 / 104,0$ dB(A) • K = 5,6 dB(A)
 Vibration = Sägen von Hochlochziegeln 5,4 m/s² • K = 1,5 m/s²

TECHNISCHE DATEN DWE398-QS

Aufnahmeleistung	1.700 Watt
Leerlaufhubzahl	3.000 min ⁻¹
Hublänge	40 mm
Schwertlänge	500 mm
Schnittlänge	430 mm
Gewicht	5,5 kg
Lieferumfang	Sägeblattsatz DT2976 (für POROTON® FK20)

ALLIGATOR® Spezialsäge (430 mm)



- Baugleich mit DWE396-QS, aber mit 500 mm Schwertlänge und 430 mm Schnittlänge (anstelle 365 und 295 mm)
- Mit Sägeblatt für Porenbeton

Emissionswerte:
 $L_{pa} / L_{wa} = 95,0 / 104,0$ dB(A) • K = 5,6 dB(A)
 Vibration = Sägen von Porenbeton 5,4 m/s² • K = 1,5 m/s²

TECHNISCHE DATEN DWE399-QS

Aufnahmeleistung	1.700 Watt
Leerlaufhubzahl	3.000 min ⁻¹
Hublänge	40 mm
Schwertlänge	500 mm
Schnittlänge	430 mm
Gewicht	5,5 kg
Lieferumfang	Sägeblattsatz DT2975 (für Porenbeton)

ALLIGATOR® SPEZIALSÄGEBLÄTTER

ALLIGATOR® Spezialsägeblätter					
Artikel-Nummer	Anwendung	Passend für	Arbeitslänge	Zahnmaterial	Inhalt VE
DT2970-QZ	Für feine Schnitte in Weichholz, Sperrholz, Gipskarton, Karton	DWE396	295 mm	HSS	1
DT2971-QZ	Universalblatt für schnelle, einfache Schnitte in Hart- und Weichholz, Brennholz, Karton, Gipskarton – nicht für Spanplatten	DWE396	295 mm	HSS	1
DT2972-QZ	Sehr robustes Sägeblatt für einfache Schnitte in Spanplatte, MDF, Hart- und Weichholz, Brennholz, Kunststoff	DWE396	295 mm	HM	1
DT2973-QZ	Für einfache Schnitte in Hochlochziegel (z. B. POROTON®, POROTHERM®, UNIPOR®) bis Festigkeitsklasse 12 N/mm ²	DWE396	295 mm	HM	1
DT2977-QZ	Für einfache Schnitte in Hochlochziegel (POROTON®) bis Festigkeitsklasse 20 N/mm ²	DWE396	295 mm	HM	1
DT2974-QZ	Für einfache Schnitte in Hochlochziegel (z. B. POROTON®, POROTHERM®, UNIPOR®) bis Festigkeitsklasse 12 N/mm ²	DWE397 DWE398 DWE399	430 mm	HM	1
DT2975-QZ	Für einfache Schnitte in Porenbeton (Festigkeitsklassen PPW 2, 4, 6) sowie für Gips und Yalisteine	DWE397 DWE398 DWE399	430 mm	HM	1
DT2976-QZ	Für einfache Schnitte in Hochlochziegel (z. B. POROTON®, POROTHERM®, UNIPOR®) bis Festigkeitsklasse 20 N/mm ²	DWE397 DWE398 DWE399	430 mm	HM	1
DT2978-QZ	Universalblatt für schnelle, einfache Schnitte in Hart- und Weichholz, Brennholz, Karton, Gipskarton, Holzfaserdämmplatten – nicht für Spanplatten	DWE397 DWE398 DWE399	430 mm	HSS	1
DT2979-QZ	Dämmstoffblatt; Spezialblatt zum Schneiden von z. B. Glaswolle, Steinwolle, Hanf, Holzwolle	DWE397 DWE398 DWE399	430 mm	HSS	1



HANDGEFÜHRTE SÄGEN

SÄBELSÄGEN

Säbelsäge



- Elektronische Hubzahlregulierung
- Werkzeugloses Schnellwechselsystem für sicheren und einfachen Sägeblattwechsel
- Handgriff und Gehäuse ergonomisch geformt und gummiert
- Sägeblätter schnell und werkzeuglos in alle vier Richtungen einsetzbar

Emissionswerte:

$L_{PA} / L_{WA} = 90,0 / 101,0$ dB(A) • K = 3,0 dB(A)
Vibration = Sägen von Holz 19,5 m/s² • K = 2,8 m/s²

TECHNISCHE DATEN

DWE305PK-QS

Aufnahmeleistung	1.100 Watt
Leerlaufhubzahl	0–2.800 min ⁻¹
Hublänge	29 mm
Max. Schnittleistung in Holz / Stahl & Rohre / PVC	280 / 100 / 130 mm
Gewicht	3,5 kg
Lieferumfang	Sägeblatt, Transportkoffer



UNSER AKKU-SÄBELSÄGEN-PROGRAMM IN 3 VERSCHIEDENEN VOLT-KLASSEN FÜR KABELLOSES ARBEITEN – EGAL WO!

12V



12 Volt Akku-Kompakt-Säbelsäge
DCS312NT-XJ

Siehe Seite 35

18V



18 Volt Akku-Kompakt-Säbelsäge
DCS369NT-XJ

Siehe Seite 54

18V



18 Volt Akku-Säbelsäge
DCS367NT-XJ

Siehe Seite 55

18V



18 Volt Akku-Säbelsäge
DCS382NT-XJ

Siehe Seite 55

18V



18 Volt Akku-Säbelsäge
DCS386NT-XJ

Siehe Seite 55

54V



54 Volt Akku-Säbelsäge
DCS389NT-XJ

Siehe Seite 86

STICHSÄGEN

Pendelhub-Stichsäge



- Mit sehr kompakten Abmessungen und geringem Gewicht universell einsetzbar
- Hochleistungsmotor mit Vollwellenelektronik und elektronischer Hubzahlregulierung
- Materialgerechtes Arbeiten durch Hubzahleinstellung über Rändelrad
- Dreistufige PendelhubEinstellung für saubere Schnittergebnisse
- Neigungswinkel werkzeuglos und stufenlos bis 45° einstellbar (Fixrasten bei 15° und 30°)

Emissionswerte:

$L_{PA} / L_{WA} = 89,0 / 100,0$ dB(A) • K = 5,0 dB(A)
Vibration = Sägen von Holz 5,6 m/s²
K = Sägen von Holz 1,5 m/s²

TECHNISCHE DATEN

DWE349-QS

Aufnahmeleistung	650 Watt
Leerlaufhubzahl	500–3.200 min ⁻¹
Hublänge	20 mm
Neigungseinstellung (links / rechts)	0–45°
Max. Schnittleistung in Holz / Alu / Stahl	85 / 20 / 10 mm
Gewicht	2,4 kg
Lieferumfang	Sägeschuh-Schutzauflage, Stichsägeblatt

Pendelhub-Stichsäge



- Hochleistungsmotor mit Vollwellenelektronik und Antivibrationssystem
- Werkzeugloses Sägeblatt-Schnellwechselsystem
- Blaskammer für freie Sicht auf den Anriss
- Sägeschuh mit zusätzlichem Werkstückschutz
- Besonders vibrationsarm durch innovatives, ausgewuchtetes Hubstangenantriebssystem und gummierten Griff

Emissionswerte:

$L_{PA} / L_{WA} = 87,0 / 98,0$ dB(A) • K = 2,8 dB(A)
Vibration = Sägen von Holz 7,5 m/s²
K = Sägen von Holz 1,5 m/s²

TECHNISCHE DATEN

DW333KT-QS

Aufnahmeleistung	701 Watt
Leerlaufhubzahl	800–3.100 min ⁻¹
Hublänge	26 mm
Neigungseinstellung	45° (rechts), 45° (links)
Max. Schnittleistung in Holz / Alu / Stahl	130 / 30 / 12 mm
Gewicht	2,8 kg
Lieferumfang	Stichsägeblatt, Sägeschuh-Schutzauflage, Absaug-Adapter, T STAK™-Box II

Pendelhub-Stichsäge



- Hochleistungsmotor mit Vollwellenelektronik und Antivibrationssystem
- Werkzeugloses Sägeblatt-Schnellwechselsystem
- Blaskammer für freie Sicht auf den Anriss
- Sägeschuh mit zusätzlichem Werkstückschutz
- Besonders vibrationsarm durch innovatives, ausgewuchtetes Hubstangenantriebssystem und gummierten Griff

Emissionswerte:

$L_{PA} / L_{WA} = 86,0 / 97,0$ dB(A) • K = 2,8 dB(A)
Vibration = Sägen von Holz 6,0 m/s², Sägen von Metall 5,0 m/s²
K = Sägen von Holz 2,0 m/s², Sägen von Metall 1,5 m/s²

TECHNISCHE DATEN

DW331KT-QS

Aufnahmeleistung	701 Watt
Leerlaufhubzahl	0–3.100 min ⁻¹
Hublänge	26 mm
Neigungseinstellung	45° (rechts), 45° (links)
Max. Schnittleistung in Holz / Alu / Stahl	130 / 30 / 12 mm
Gewicht	2,8 kg
Lieferumfang	Stichsägeblatt, Sägeschuh-Schutzauflage, Absaug-Adapter, T STAK™-Box II

HANDKREISSÄGEN

Handkreissäge (55 mm)



- Kompakte Bauweise mit geringem Gewicht
- Durchzugsstarker Hochleistungsmotor
- Präzise, schnelle und werkzeuglose Einstellung der Schnitttiefe und der Gehrungswinkel
- Ausschnitt im Sägeschuh sowie der Schutzhaube ermöglicht eine optimale Sicht auf das Werkstück
- Gebläse reinigt die Schnittlinie von Spänen und Staub
- Inkl. Absaug-Adapter, passend zum DEWALT AirLock-System

Emissionswerte:

$L_{PA} / L_{WA} = 85,0 / 96,0$ dB(A) K = 2,5 dB(A)
Vibration = Schneiden von Holz $\leq 2,5$ m/s² • K = 1,5 m/s²



TECHNISCHE DATEN	DWE550-QS
Aufnahmeleistung	1.200 Watt
Leerlaufdrehzahl	5.500 min ⁻¹
Neigungseinstellung	48°
Max. Schnitttiefe bei 90° / 45°	55 / 35 mm
Sägeblattmasse	165 x 20 mm
Gewicht	3,6 kg
Lieferumfang	24 Zahn HM-Sägeblatt, Parallelanschlag, AirLock Absaug-Adapter

Handkreissäge (61 mm) für Führungsschienen

DWE576K



- Präzise, schnelle und werkzeuglose Einstellung der Schnitttiefe und der Gehrungswinkel
- Direkt auf Führungsschiene von DEWALT einsetzbar durch speziell konstruierten Sägeschuh
- Zusatzhandgriff für sicheres Arbeiten
- Inkl. Absaug-Adapter passend zum DEWALT AirLock-System, minimiert die in der Luft befindlichen Staubpartikel

Emissionswerte:

$L_{PA} / L_{WA} = 88,0 / 99,0$ dB(A) • K = 3,0 dB(A)
Vibration = Schneiden von Holz $\leq 2,5$ m/s²
K = 1,5 m/s²



TECHNISCHE DATEN	DWE576K-QS	DWE576KR-QS
Aufnahmeleistung	1.600 Watt	
Leerlaufdrehzahl	5.200 min ⁻¹	
Neigungseinstellung	57°	
Max. Schnitttiefe bei 90° / 45°	61 / 43 mm	
Schnitttiefe mit Führungsschiene bei 90° / 45°	57 / 39 mm	
Sägeblattmasse	190 x 30 mm	
Gewicht	4 kg	
Lieferumfang	24 Zahn HM-Sägeblatt, Parallelanschlag, AirLock Absaug-Adapter, Transportkoffer	wie K-Version, aber zusätzlich mit 150 cm Führungsschiene

Handkreissäge (65 mm)



- Kompakte Bauweise mit geringem Gewicht
- Durchzugsstarker Hochleistungsmotor
- Präzise, schnelle und werkzeuglose Einstellung der Schnitttiefe und der Gehrungswinkel
- Ausschnitt im Sägeschuh sowie der Schutzhaube ermöglicht eine optimale Sicht auf das Werkstück
- Gebläse reinigt die Schnittlinie von Spänen und Staub
- Inkl. Absaug-Adapter, passend zum DEWALT AirLock-System

Emissionswerte:

$L_{PA} / L_{WA} = 85,0 / 96,0$ dB(A) K = 2,5 dB(A)
Vibration = Schneiden von Holz $\leq 2,5$ m/s² • K = 1,5 m/s²



TECHNISCHE DATEN	DWE560-QS
Aufnahmeleistung	1.350 Watt
Leerlaufdrehzahl	5.500 min ⁻¹
Neigungseinstellung	48°
Max. Schnitttiefe bei 90° / 45°	65 / 42 mm
Sägeblattmasse	184 x 16 mm
Gewicht	3,7 kg
Lieferumfang	24 Zahn HM-Sägeblatt, Parallelanschlag, AirLock Absaug-Adapter

HANDKREISSÄGEN

Handkreissäge (67 mm)



- Durchzugsstarker 1.600 Watt Hochleistungsmotor für perfekte Schnittleistung
- Präzise, schnelle und werkzeuglose Einstellung der Schnitttiefe und der Gehrungswinkel
- Variable Winkeleinstellung bis zu 57°
- Zusatzhandgriff für sicheres Arbeiten
- Inkl. Absaug-Adapter passend zum DEWALT AirLock-System, minimiert die in der Luft befindlichen Staubpartikel

Emissionswerte:

$L_{PA} / L_{WA} = 88,0 / 99,0$ dB(A) K = 3,0 dB(A)
Vibration = Schneiden von Holz $\leq 2,5$ m/s² • K = 1,5 m/s²



TECHNISCHE DATEN	DWE575K-QS
Aufnahmeleistung	1.600 Watt
Leerlaufdrehzahl	5.200 min ⁻¹
Neigungseinstellung	57°
Max. Schnitttiefe bei 90° / 45°	67 / 49 mm
Sägeblattmasse	190 x 30 mm
Gewicht	4,0 kg
Lieferumfang	24 Zahn HM-Sägeblatt, Parallelanschlag, AirLock Absaug-Adapter, Transportkoffer

Handkreissäge (86 mm)



- Hohe Durchzugskraft durch leistungsstarken Motor
- Beste Schnittergebnisse durch vibrationsarmen Lauf, ausbalancierte Bauweise und optimales Gewichts- / Leistungsverhältnis
- Präzise, schnelle und werkzeuglose Einstellung der Schnitttiefe und der Gehrungswinkel
- Sehr robuster Sägeschuh aus verwindungssteifen Stahl
- Hochwertige Schutzhaube aus Alu-Druckguss mit integrierter und effektiver Staubabsaugung

Emissionswerte:

$L_{PA} / L_{WA} = 99,0 / 110,0$ dB(A) K = 3,0 dB(A)
Vibration = Sägen von Holz $\leq 2,5$ m/s² • K = 1,5 m/s²



TECHNISCHE DATEN	D23700-QS
Aufnahmeleistung	1.750 Watt
Leerlaufdrehzahl	4.700 min ⁻¹
Neigungseinstellung	45°
Max. Schnitttiefe bei 90° / 45°	86 / 62 mm
Sägeblattmasse	235 x 30 mm
Gewicht	8,4 kg
Lieferumfang	24 Zahn HM-Sägeblatt, Parallelanschlag

KABELLOS – TADELLOS: UNSER AKKU-HANDKREISSÄGEN-PROGRAMM

<p>12V</p> <p>12 Volt Akku-Handkreissäge (47 mm) DCS512NT-XJ Siehe Seite 35</p>	<p>18V</p> <p>18 Volt Akku-Handkreissäge (38 mm) DCS571NT-XJ Siehe Seite 56</p>	<p>18V</p> <p>18 Volt Akku-Handkreissäge (55 mm) DCS565NT-XJ Siehe Seite 56</p>	<p>18V</p> <p>18 Volt Akku-Handkreissäge (58 mm) für Führungsschienen DCS572NT-XJ Siehe Seite 56</p>
<p>18V</p> <p>18 Volt Akku-Handkreissäge (64 mm) DCS570NT-XJ Siehe Seite 57</p>	<p>18V</p> <p>18 Volt Akku-Handkreissäge (64 mm) DCS573NT-XJ Siehe Seite 57</p>	<p>54V</p> <p>54 Volt Akku-Handkreissäge (61 mm) für Führungsschienen DCS579NT-XJ Siehe Seite 87</p>	<p>54V</p> <p>54 Volt Akku-Handkreissäge (67 mm) DCS578NT-XJ Siehe Seite 87</p>

TAUCHKREISSÄGE, ZUBEHÖR HAND- & TAUCHKREISSÄGEN

Tauchkreissäge (59 mm) für Führungsschienen

DWS520KT



- Paralleler Tauchmechanismus ermöglicht sicheres Eintauchen bei unveränderter Griffposition
- Integrierter Eintauch-Rückschlagstopp
- Variable Schnittgeschwindigkeit
- Sicheres Eintauchen durch federgelagerten Spaltkeil
- Äußerst flache Schutzhaube
- Ideal für den Einsatz mit dem DEWALT Führungsschienen-System sowie den Festool Führungsschienen

Emissionswerte:

$L_{pa} / L_{wa} = 92,0 / 103,0 \text{ dB(A)}$ • $K = 3,0 \text{ dB(A)}$
Vibration = Schneiden von Holz $\leq 2,8 \text{ m/s}^2$
 $K = 1,5 \text{ m/s}^2$

TECHNISCHE DATEN	DWS520KT-QS	DWS520KTR-QS
Aufnahmeleistung	1.300 Watt	
Leerlaufdrehzahl	1.750–4.000 min ⁻¹	
Neigungseinstellung	47°	
Max. Schnitttiefe bei 90° / 45°	59 / 44 mm	
Schnitttiefe mit Führungsschiene bei 90° / 45°	55 / 40 mm	
Sägeblattmasse	165 x 20 mm	
Gewicht	5,0 kg	
Lieferumfang	48 Zahn HM-Sägeblatt, AirLock Absaug-Adapter, T STAK™-Box VI	wie KT-Version, aber zusätzlich mit 1.500 mm Führungsschiene (DWS5022)

KABELLOSE FREIHEIT: AKKU-TAUCHKREISSÄGE

54V



**54 Volt Akku-Tauchkreissäge (59 mm)
für Führungsschienen**
DCS520NT-XJ

Siehe Seite 88

Führungsschienen und -zubehör passend für DCS520, DCS579 (siehe ab Seite 87), DCS572 (siehe Seite 56), DWE576, DWS520 (siehe ab Seite 144)

Artikel-Nummer	Beschreibung
DWS5021-XJ	1.000 mm Führungsschiene
DWS5022-XJ	1.500 mm Führungsschiene
DWS5023-XJ	2.600 mm Führungsschiene
DWS5025-XJ	Tasche für 1.000 und 1.500 mm Führungsschienen
DWS5026-XJ	1 Paar Führungsschienen-Schnellspanner
DWS5029-XJ	3 m Ersatz-Splitterschutz
DWS5030-XJ	5 m Ersatz-Gleitbelag
DWS5032-XJ	3 m Ersatz-Haftunterlage
DE6292-XJ	Führungsschienen-Verbindungsstück



STATIONÄRSÄGEN

PANEELSÄGEN

216 mm Paneelsäge (1.300 Watt)



- Sehr kompakte und leichte Paneelsäge
- Grosse Schnittkapazität durch innen liegenden Posaunenauszug
- Plangefräste Grundplatte und Anschlag aus hochwertigem Alu-Druckguss
- Praktische Tragegriffe, die gleichzeitig die Werkstückauflage deutlich vergrössern
- Einfache und schnelle Gehrungs- und Neigungseinstellung durch Fixrasten bei Standardwinkeln

Emissionswerte:

$L_{PA} / L_{WA} = 93,0 / 104,0$ dB(A) • K = 3,0 dB(A)
Vibration = 2,1 m/s² • K = 1,5 m/s²

TECHNISCHE DATEN		DWS773-QS
Aufnahmeleistung		1.300 Watt
Leerlaufdrehzahl		4.600 min ⁻¹
Gehrungseinstellung		48° (rechts), 48° (links)
Neigungseinstellung		48° (links)
Max. Schnittbereich		
bei 90° / 90°	250 x 60 mm	bei 90° / 45° 250 x 48 mm
bei 45° / 90°	170 x 60 mm	bei 45° / 45° 170 x 48 mm
Sägeblattmasse		216 x 30 mm
Gewicht		12,0 kg
Lieferumfang		24 Zahn HM-Sägeblatt, Werkstückklemme



216 mm Paneelsäge (1.400 Watt)



Baugleich mit DWS773-QS (s. o.), aber zusätzlich mit patentierter XPS-Schnittlinienanzeige für eine millimetergenaue Schnittlinie durch exakt positionierte LEDs.

Emissionswerte:

$L_{PA} / L_{WA} = 93,0 / 104,0$ dB(A) • K = 3,0 dB(A)
Vibration = 2,1 m/s² • K = 1,5 m/s²

TECHNISCHE DATEN		DWS774-QS
Aufnahmeleistung		1.400 Watt
Leerlaufdrehzahl		4.600 min ⁻¹
Gehrungseinstellung		48° (rechts), 48° (links)
Neigungseinstellung		48° (links)
Max. Schnittbereich		
bei 90° / 90°	250 x 60 mm	bei 90° / 45° 250 x 48 mm
bei 45° / 90°	170 x 60 mm	bei 45° / 45° 170 x 48 mm
Sägeblattmasse		216 x 30 mm
Gewicht		12,0 kg
Lieferumfang		24 Zahn HM-Sägeblatt, Werkstückklemme



216 mm Paneelsäge (1.800 Watt)



- Patentierte XPS-Schnittlinienanzeige ermöglicht durch exakt positionierte LEDs eine millimetergenaue Schnittlinie
- Quer-, Neigungs-, Gehrungs- und Doppelgehrungsschnitte schnell, präzise und einfach einstellbar
- Standard-Gehrungen bei 0° / 15° / 22,5° / 30° und 45° sowie problemlose Schnellverstellung bis 48°
- Besonders für breite Paneele geeignet (mit 20 mm Beilage bis 300 mm Schnittbreite)
- Plangefräste Grundplatte und Anschlag aus hochwertigem Alu-Druckguss

Emissionswerte:

$L_{PA} / L_{WA} = 93,0 / 104,0$ dB(A) • K = 3,0 dB(A)
Vibration = 2,1 m/s² • K = 1,5 m/s²

TECHNISCHE DATEN		DWS777-QS
Aufnahmeleistung		1.800 Watt
Leerlaufdrehzahl		6.300 min ⁻¹
Gehrungseinstellung		50° (rechts), 50° (links)
Neigungseinstellung		48° (links)
Max. Schnittbereich		
bei 90° / 90°	270 x 60 mm	bei 90° / 45° 270 x 48 mm
bei 45° / 90°	190 x 60 mm	bei 45° / 45° 190 x 48 mm
Sägeblattmasse		216 x 30 mm
Gewicht		15,0 kg
Lieferumfang		24 Zahn HM-Sägeblatt, Werkstückklemme



216 mm Paneelsäge (1.600 Watt)



- Patentierte XPS-Schnittlinienanzeige ermöglicht durch exakt positionierte LEDs eine millimetergenaue Schnittlinie
- Quer-, Neigungs-, Gehrungs- und Doppelgehrungsschnitte schnell, präzise und einfach einstellbar
- Standard-Gehrungen bei 0° / 15° / 22,5° / 30° und 45° sowie problemlose Schnellverstellung bis 48°
- Besonders für breite Paneele geeignet (mit 20 mm Beilage bis 300 mm Schnittbreite)
- Plangefräste Grundplatte und Anschlag aus hochwertigem Alu-Druckguss

Emissionswerte:

$L_{PA} / L_{WA} = 91,0 / 102,0$ dB(A) • K = 3,0 dB(A)
Vibration = 2,1 m/s² • K = 1,5 m/s²

TECHNISCHE DATEN		DWS771-QS
Aufnahmeleistung		1.600 Watt
Leerlaufdrehzahl		2.600–5.200 min ⁻¹
Gehrungseinstellung		50° (rechts), 50° (links)
Neigungseinstellung		48° (links)
Max. Schnittbereich		
bei 90° / 90°	270 x 60 mm	bei 90° / 45° 270 x 48 mm
bei 45° / 90°	190 x 60 mm	bei 45° / 45° 190 x 48 mm
Sägeblattmasse		216 x 30 mm
Gewicht		15,0 kg
Lieferumfang		24 Zahn HM-Sägeblatt, Werkstückklemme



PANEELSÄGEN

216 mm Paneelsäge (1.600 Watt)



- Gehrungs- und Neigungswinkel stufenlos einstellbar
- Leicht einstellbare und präzise Schnitttiefeinstellung
- Staubgeschützter und kugelgelagerter Doppelauszug
- Neigungseinstellung mit Fixrasten bei 22,5° und 33,85°
- Fixrasten für Gehrungswinkel bei 0° / 10° / 15° / 22,5° / 31,62° / 45° und 50° (links) bzw. 60° (rechts)
- Zusätzliche Neigungseinstellung bis -2° für problemlose Hinterschnitte
- Grundplatte und Sägetisch aus Alu-Druckguss
- Schnitttiefebegrenzung für Nutarbeiten

Emissionswerte:

$L_{PA} / L_{WA} = 91,0 / 104,0$ dB(A) • K = 3,0 dB(A)
Vibration = 2,1 m/s² • K = 1,5 m/s²



TECHNISCHE DATEN		DW712-QS
Aufnahmeleistung		1.600 Watt
Leerlaufdrehzahl		3.500–4.600 min ⁻¹
Gehrungseinstellung		60° (rechts), 50° (links)
Neigungseinstellung		48° (links)
Max. Schnittbereich		
bei 90° / 90°	300 x 70 mm	bei 90° / 45° 300 x 50 mm
bei 45° / 90°	212 x 70 mm	bei 45° / 45° 212 x 50 mm
Sägeblattmasse		216 x 30 mm
Gewicht		19,5 kg
Lieferumfang		24 Zahn HM-Sägeblatt

250 mm Paneelsäge (1.675 Watt)



- Schnitttiefebegrenzung zur Herstellung von Zapfen, Kerben und Nuten
- Neigungs- und Gehrungswinkel stufenlos oder über Fixrasten bei Standardwinkeln schnell und präzise einstellbar
- Hoher, verstellbarer Werkstückanschlag
- Patentierte XPS-Schnittlinienanzeige ermöglicht durch exakt positionierte LEDs eine millimetergenaue Schnittlinie
- Parallelgeführter, staubgeschützter Doppelauszug für mehr Verwindungssteifigkeit und genauere Schnitte
- Integrierte Seitengriffe für einfachen Transport und vergrösserte Werkstückauflage
- Plangefräste Grundplatte aus Alu-Druckguss

Emissionswerte:

$L_{PA} / L_{WA} = 92,0 / 105,0$ dB(A) • K = 3,0 dB(A)
Vibration = 2,0 m/s² • K = 1,5 m/s²



TECHNISCHE DATEN		DWS727-QS
Aufnahmeleistung		1.675 Watt
Leerlaufdrehzahl		4.000 min ⁻¹
Gehrungseinstellung (links / rechts)		48° (rechts), 60° (links)
Neigungseinstellung (links / rechts)		48° (rechts), 48° (links)
Max. Schnittbereich		
bei 90° / 90°	305 x 88 mm	bei 90° / 45° 305 x 58 mm
bei 45° / 90°	213 x 88 mm	
Sägeblattmasse		250 x 30 mm
Gewicht (mit 108 Wh Akku)		21,4 kg
Lieferumfang		24 Zahn HM-Sägeblatt, Staubfangsack, Werkstückklemme

250 mm Paneelsäge (1.850 Watt)



- Patentierte XPS-Schnittlinienanzeige ermöglicht durch exakt positionierte LEDs eine millimetergenaue Schnittlinie
- Quer-, Neigungs-, Gehrungs- und Doppelgehrungsschnitte
- Standard-Gehrungen bei 0° / 15° / 22,5° / 30° und 45° sowie problemlose Schnellverstellung bis 48°
- Besonders für breite Paneele geeignet (bis 305 x 85 mm)
- Sehr hohe Schnitttiefe von 85 mm (bei 90°)
- Plangefräster Sägetisch und Anschlag aus hochwertigem Alu-Druckguss

Emissionswerte:

$L_{PA} / L_{WA} = 94,2 / 107,2$ dB(A) • K = 3,0 dB(A)
Vibration = 2,4 m/s² • K = 1,5 m/s²



TECHNISCHE DATEN		DWS778-QS
Aufnahmeleistung		1.850 Watt
Leerlaufdrehzahl		4.300 min ⁻¹
Gehrungseinstellung		50° (rechts), 50° (links)
Neigungseinstellung		48° (links)
Max. Schnittbereich		
bei 90° / 90°	305 x 85 mm	bei 90° / 45° 305 x 58 mm
bei 45° / 90°	215 x 85 mm	bei 45° / 45° 215 x 58 mm
Sägeblattmasse		250 x 30 mm
Gewicht		17,2 kg
Lieferumfang		40 Zahn HM-Sägeblatt, Absaug-Anschluss

305 mm Paneelsäge (1.675 Watt)



- Patentierte XPS-Schnittlinienanzeige ermöglicht durch exakt positionierte LEDs eine millimetergenaue Schnittlinie
- Einsetzbar auch zum Ablängen von 12er-Kanthölzern (mit 20 mm Beilage)
- Grosser, staubgeschützter Doppelauszug
- Hochwertige Lagerung des Doppelauszugs für präzise Schnitte bis 345 mm Länge
- Präzise und schnelle Gehrungswinkeleinstellung über Fixrasten
- Schnitttiefebegrenzung zur exakten Herstellung von Zapfen, Kerben und Nuten

Emissionswerte:

$L_{PA} / L_{WA} = 93,0 / 100,0$ dB(A) • K = 3,0 dB(A)
Vibration = ≤ 2,5 m/s² • K = 1,5 m/s²



TECHNISCHE DATEN		DWS780-QS
Aufnahmeleistung		1.675 Watt
Leerlaufdrehzahl		1.900–3.800 min ⁻¹
Gehrungseinstellung		60° (rechts), 50° (links)
Neigungseinstellung		49° (rechts), 49° (links)
Max. Schnittbereich		
bei 90° / 90°	305 x 110 mm	bei 90° / 45° 305 x 65 mm
bei 45° / 90°	215 x 110 mm	bei 45° / 45° 215 x 65 mm
Sägeblattmasse		305 x 30 mm
Gewicht		24,8 kg
Lieferumfang		60 Zahn HM-Sägeblatt, Staubfangsack, Werkstückklemme

PANEEL- & TISCHKREISSÄGEN & TISCH-, KAPP- & GEHRUNGSSÄGE

305 mm Paneel- und Tischkreissäge (1.500 Watt)



- Robuster, leiser und wartungsfreier Induktionsmotor
- Hochwertige Basis aus plangefrästem Alu-Druckguss
- Schnelle und präzise Winkeleinstellung, bei allen Neigungs- und Gehrungswinkeln stufenlos und bei Standard-Gehrungswinkeln zusätzlich über Fixrasten
- Staubgeschützter Doppelauszug
- Verstellbarer Anschlag zur Bearbeitung kleiner Werkstücke
- Plangefräster und höhenverstellbarer Tischkreissägetisch aus Aluminium und exakt fixierbaren Parallelanschlag

Emissionswerte:

$L_{pA} / L_{wA} = 95,0 / 107,0$ dB(A) • $K = 3,0$ dB(A)
Vibration = $1,3$ m/s² • $K = 1,5$ m/s²



TECHNISCHE DATEN D27111-QS

Aufnahmeleistung	1.500 Watt
Leerlaufdrehzahl	2.950 min ⁻¹
Gehrungseinstellung	60° (rechts), 50° (links)
Neigungseinstellung	48° (links)
Max. Schnittbereich	
bei 90° / 90°	220 x 90 mm
bei 90° / 45°	220 x 50 mm
bei 45° / 90°	155 x 90 mm
bei 45° / 45°	155 x 50 mm
Max. Schnitttiefe im Tischkreissägebetrieb	51 mm
Sägeblattmasse	305 x 30 mm
Gewicht	26,5 kg
Lieferumfang	32 Zahn HM-Sägeblatt, Schiebstock, Parallelanschlag

305 mm Paneel- und Tischkreissäge (1.600 Watt)



- Hochwertige Basis aus plangefrästem Alu-Druckguss
- Schnelle und präzise Winkeleinstellung, bei allen Neigungs- und Gehrungswinkeln stufenlos und bei Standard-Gehrungswinkeln zusätzlich über Fixrasten
- Staubgeschützter Doppelauszug
- Verstellbarer Anschlag zur Bearbeitung kleiner Werkstücke
- Plangefräster und höhenverstellbarer Tischkreissägetisch aus Aluminium und exakt fixierbaren Parallelanschlag

Emissionswerte:

$L_{pA} / L_{wA} = 97,0 / 109,0$ dB(A) • $K = 3,0$ dB(A)
Vibration = $1,3$ m/s² • $K = 1,5$ m/s²



TECHNISCHE DATEN D27112-QS

Aufnahmeleistung	1.600 Watt
Leerlaufdrehzahl	3.300 min ⁻¹
Gehrungseinstellung	60° (rechts), 50° (links)
Neigungseinstellung	48° (links)
Max. Schnittbereich	
bei 90° / 90°	285 x 90 mm
bei 90° / 45°	285 x 50 mm
bei 45° / 90°	200 x 90 mm
bei 45° / 45°	200 x 50 mm
Max. Schnitttiefe im Tischkreissägebetrieb	51 mm
Sägeblattmasse	305 x 30 mm
Gewicht	24,0 kg
Lieferumfang	32 Zahn HM-Sägeblatt, Schiebstock, Parallelanschlag

305 mm Tisch-, Kapp- und Gehrungssäge (1.600 Watt)



- Patentierte XPS-Schnittlinienanzeige ermöglicht durch exakt positionierte LEDs eine millimetergenaue Schnittlinie
- Voll justierbare Edelstahl-Rastungen für akkurates Arbeiten
- Leichtgewichtig und problemlos transportierbar
- Plangefräster Säge- und Drehtisch garantieren perfekte Schnittergebnisse
- Extra hoher, verstellbarer Werkstückanschlag
- Einzigartiges Design für exzellente Sichtbarkeit des Schnittbereichs bei allen Einstellungen

Emissionswerte:

$L_{pA} / L_{wA} = 97,0 / 109,0$ dB(A) • $K = 3,1$ dB(A)
Vibration = Bearbeiten von Holz (MDF) $4,5$ m/s² • $K = 1,5$ m/s²



TECHNISCHE DATEN D27113-QS

Aufnahmeleistung	1.600 Watt
Leerlaufdrehzahl	3.300 min ⁻¹
Gehrungseinstellung	50° (rechts), 50° (links)
Neigungseinstellung	48° (links)
Max. Schnittbereich	
bei 90° / 90°	160 x 85 mm
bei 90° / 45°	160 x 55 mm
bei 45° / 90°	110 x 85 mm
bei 45° / 45°	110 x 55 mm
Max. Schnitttiefe im Tischkreissägebetrieb	51 mm
Sägeblattmasse	305 x 30 mm
Gewicht	20,0 kg
Lieferumfang	60 Zahn HM-Sägeblatt, Schiebstock, Parallelanschlag

UNIVERSAL-UNTERGESTELLE

Universal-Untergestell



- Verwindungssteife und robuste Alukonstruktion
- Kompatibel mit allen Paneel- sowie Kapp- und Gehrungssägen von DEWALT und anderen Markenherstellern in Verbindung mit Maschinen-Montageset (nicht im Lieferumfang)
- Ideal für den Montageeinsatz durch einfach einklappbare Standbeine, kompakte Transportmasse und sehr geringes Gewicht
- Arbeitstischhöhe 830 mm, Arbeitstischlänge 1.020 mm

TECHNISCHE DATEN DE7035-XJ

Transportmasse (L x T x H)	1.022 x 210 x 195 mm
Gewicht	7 kg

Universal-Untergestell



- Verwindungssteife und robuste Alukonstruktion mit extrem hoher Tragfähigkeit bis 210 kg
- Kompatibel mit allen Paneel- sowie Kapp- und Gehrungssägen von DEWALT und anderen Markenherstellern
- Ideal für den Montageeinsatz durch einfach einklappbare Standbeine, kompakte Transportmasse und sehr geringes Gewicht
- Arbeitstischhöhe 820 mm, Arbeitstischlänge 1.120 mm (mit Werkstückauflage 2.630 mm)

TECHNISCHE DATEN DE7033-XJ

Transportmasse (L x T x H)	1.022 x 210 x 195 mm
Max. Belastbarkeit	210 kg
Gewicht	14 kg
Lieferumfang	Werkstückauflage, Maschinen-Montage-Set

Universal-Untergestell



- Passend für alle Paneel- sowie Kapp- und Gehrungssägen von DEWALT und anderen Markenherstellern
- Bis zu 225 kg Belastbarkeit
- Ideal für den Montageeinsatz durch robuste Alu-Konstruktion mit geringem Gewicht von 16 kg und kompakten Transportmassen von nur 1.810 x 210 x 265 mm (L x B x H) durch praktischen Klappmechanismus
- Bis nahezu 4 m ausziehbare Werkstückauflage

TECHNISCHE DATEN DE7023-XJ

Transportmasse (L x T x H)	1.810 x 210 x 265 mm
Max. Belastbarkeit	225 kg
Gewicht	16 kg
Lieferumfang	Werkstückauflage, Maschinen-Montage-Set



ZUBEHÖR FÜR UNIVERSAL-UNTERGESTELLE

Zubehör für Universal-Untergestelle DE7023; DE7033; DE7035

Artikel-Nummer	Abbildung Nummer	Beschreibung
DE7024-XJ	1	Werkstückauflage (1 Stück)
DE7029-XJ	2	Werkstückauflage (1 Stück, gross)
DE7025-XJ	3	Maschinen-Montage-Set
DE7030-XJ	4	Maschinen-Montage-Set (gross)
DE7027-XJ	5	Rollenauflage*
DE7028-XJ	6	Stativ*
DE7031-XJ	7	Zusatzstandbeine*

*Nicht kombinierbar mit DE7035-XJ

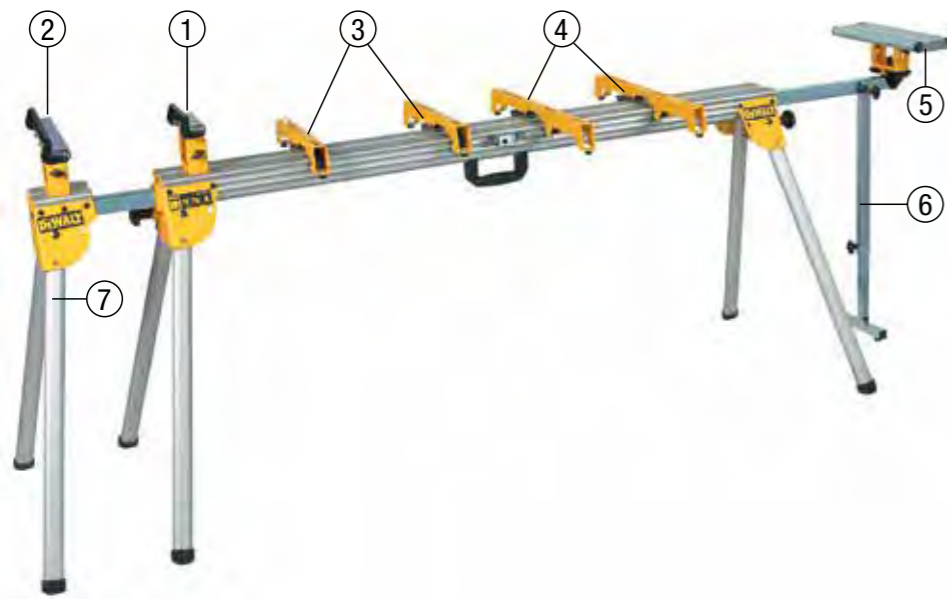

Universal-Untergestell



- Passend für alle Panel-, Tisch-, Kapp- und Gehrungssägen von DEWALT sowie baugleiche Maschinen anderer Hersteller
- Leicht und zusammenklappbar und somit ideal für die Montage
- Sicherer Einsatz durch Befestigung der Maschine auf austauschbarer Holzoberfläche

TECHNISCHE DATEN	DE1000-XJ
Abmessungen (L x T x H)	640 x 450 x 700 mm
Transportmasse, liegend, (L x T x H)	840 x 580 x 150 mm
Max. Belastbarkeit	80 kg
Gewicht	9,5 kg

TISCH-, KAPP- & GEHRUNGSSÄGEN

VARIABEL – TRANSPORTABEL – PROFITABEL

Die praktischen und vielseitig einsetzbaren Tisch-, Kapp- und Gehrungssägen von DEWALT



Bereits seit Jahrzehnten sind die Tisch-, Kapp- und Gehrungssägen von DEWALT ein Klassiker in der Holzbearbeitung und aufgrund ihrer geradezu einmalig hohen Flexibilität nicht nur auf der Montage ein unentbehrlicher Helfer in allen Situationen. Denn mit nur einem Handgriff lassen sich diese Multitalente werkzeuglos und innerhalb von Sekunden von einer leistungsstarken und vollwertigen Tischkreissäge in eine präzise und vielseitig einsetzbare Kapp- und Gehrungssäge umrüsten. Und stets problemlos und dauerhaft einsetzen: Denn mit der einmaligen Kombination aus Hochleistungsmotor und extrem robuster Bauweise wurden diese Sägen für den härtesten Baustelleneinsatz konzipiert.

250 mm Tisch-, Kapp- und Gehrungssäge (2.000 Watt)



- Werkzeugloser Umbau von Tisch- zur Kappsäge
- Robuster, leiser und wartungsfreier Induktionsmotor
- Dreifacher Absaug-Anschluss für effektive Staubabsaugung sowie vielseitig verwendbar durch breites Zubehörprogramm
- Doppelgehrungsschnitte leicht ausführbar
- Einfacher Transport durch geringes Gewicht, kompakte Abmessungen, integrierte Griffmulden und abnehmbare Standbeine

Emissionswerte:
 $L_{PA} / L_{WA} = 83,0 / 96,0 \text{ dB(A)}$ • $K = 3,0 \text{ dB(A)}$
 Vibration in Holz = $1,9 \text{ m/s}^2$ • $K = 1,5 \text{ m/s}^2$

TECHNISCHE DATEN	DW743N-QS	
Aufnahmeleistung	2.000 Watt	
Leerlaufdrehzahl	2.850 min ⁻¹	
Gehrungseinstellung	45° (rechts), 45° (links)	
Neigungseinstellung	45° (links)	
Max. Schnittbereich bei 90° / 90°	140 x 95 mm	bei 90° / 45° 140 x 70 mm
bei 45° / 90°	70 x 95 mm	bei 45° / 45° 70 x 70 mm
Max. Schnitttiefe bei 90° / 45° als Tischkreissäge	62 / 32 mm	
Sägeblattmasse	250 x 30 mm	
Gewicht	36,0 kg	
Lieferumfang	30 Zahn HM-Sägeblatt, Parallelschlag, Schiebstock, 4 abnehmbare Standbeine, Absaug-Anschluss, Sägeblatt-Schutzhaube	

305 mm Tisch-, Kapp- und Gehrungssäge (2.000 Watt)



- Werkzeugloser Umbau von Tisch- zur Kappsäge
- Präziser und leicht bedienbarer Einstellmechanismus für alle Winkel
- Doppelgehrungsschnitte leicht ausführbar
- Integrierte Transportrollen und einklappbare Standbeine (im Transportmodus als Handgriffe benutzbar)
- D27107XPS-QS: Patentierte XPS-Schnittlinienanzeige ermöglicht durch exakt positionierte LEDs eine millimetergenaue Schnittlinie

Emissionswerte:
 $L_{PA} / L_{WA} = 95,0 / 106,0 \text{ dB(A)}$ • $K = 3,0 \text{ dB(A)}$
 Vibration = $1,7 \text{ m/s}^2$ • $K = 1,5 \text{ m/s}^2$

TECHNISCHE DATEN	D27107-QS	D27107XPS-QS
Aufnahmeleistung	2.000 Watt	
Leerlaufdrehzahl	4.000 min ⁻¹	
Gehrungseinstellung	48° (rechts), 48° (links)	
Neigungseinstellung	48° (links)	
Max. Schnittbereich bei 90° / 90°	205 x 63 mm	bei 90° / 45° 205 x 50 mm
bei 45° / 90°	160 x 63 mm	bei 45° / 45° 160 x 50 mm
Max. Schnitttiefe bei 90° / 45° als Tischkreissäge	81 / 56 mm	
Sägeblattmasse	305 x 30 mm	
Gewicht	42,0 kg	
Lieferumfang	48 Zahn HM-Sägeblatt, Parallelschlag, Schiebstock, 4 einklappbare Standbeine, Absaug-Anschluss, Sägeblatt-Schutzhaube	wie D27107-QS, aber zusätzlich mit XPS Schnittlinienanzeige

ZUBEHÖR FÜR TISCH-, KAPP- & GEHRUNGSSÄGEN

Zubehör für 250 mm Tisch-, Kapp- und Gehrungssäge DW743N-QS

Artikel-Nummer	Abbildung Nummer	Beschreibung
DE3474-XJ	1	Höhenverstellbares Stativ
DE3491-XJ	2	2 Führungsstangen 500 mm Länge
DE3494-XJ	3	2 Führungsstangen 1.000 mm Länge
DE3495-XJ	4	Werkstückauflage mit Anschlag
DE3472-XJ	-	Zusatztisch (525 mm Breite) – Abb. und Technik ähnlich mit D271058-XJ (s. u. Pos. 3)
DE3496-XJ	-	Gehrungsanschlag (Tischkreissägebetrieb)
DE3500-XJ	-	Absaug-Set mit 35 mm Ø



Zubehör für 305 mm Tisch-, Kapp- und Gehrungssäge D27107-QS; D27107XPS-QS

Artikel-Nummer	Abbildung Nummer	Beschreibung
DE3491-XJ	2	2 Führungsstangen 500 mm Länge
DE3494-XJ	3	2 Führungsstangen 1.000 mm Länge
DE3495-XJ	4	Werkstückauflage mit Anschlag
D271054-XJ	5	Absaug-Set
D271055-XJ	6	Schiebetisch inkl. Anschlaglineal
D271058-XJ	7	Zusatztisch für rechte Seite
DE3474-XJ	8	Höhenverstellbares Stativ



TISCHKREISSÄGEN & ZUBEHÖR FÜR TISCHKREISSÄGEN

210 mm Tischkreissäge



- Beidseitig zahnstangengeführter Parallelanschlag mit Exzenter-Fixierhebel für hohe Präzision
- Effektive, AirLock-kompatible Staubabsaugung für einen staubarmen Arbeitsplatz und aktiven Gesundheitsschutz
- Einfache Einstellung von Schnitttiefe und Neigung über grosse Bedienelemente
- Geringes Gewicht und kompakte Bauweise für einfachen Transport
- In den Säge Tisch integrierte Griffmulden für eine bequeme Tragehaltung
- Extrem robuste Bauweise mit: Speziell beschichtetem Säge Tisch, glasfaserverstärktem Gehäuse und Schutzrahmen
- Grosser Notausschalter für mehr Sicherheit am Arbeitsplatz

Emissionswerte:
 $L_{PA} / L_{WA} = 86,0 / 100,0 \text{ dB(A)}$ • $K = 3,0 \text{ dB(A)}$

TECHNISCHE DATEN	DWE7485-QS	DWE7485RS-QS
Aufnahmeleistung	1.850 Watt	
Leerlaufdrehzahl	5.800 min ⁻¹	
Neigungseinstellung	0–48°	
Max. Schnittbereich bei 90° / bei 45°	65 / 45 mm	
Max. Schnittkapazität (rechts)	610 mm	
Sägetischgrösse (B x T)	48,5 x 48 cm	
Sägeblattmasse	210 x 30 mm	
Gewicht	20,5 kg	
Lieferumfang	Sägeblatt, Schiebstock, Montagewerkzeug	Zusätzlich mit Untergestell DE7400-XJ

250 mm Tischkreissäge



- Beidseitig zahnstangengeführter Parallelanschlag mit Exzenter-Fixierhebel für hohe Präzision
- Effektive, AirLock-kompatible Staubabsaugung für einen staubarmen Arbeitsplatz und aktiven Gesundheitsschutz
- Einfache Einstellung von Schnitttiefe und Neigung über grosse Bedienelemente
- In den Säge Tisch integrierte Griffmulde für eine bequeme Tragehaltung
- Extrem robuste Bauweise mit: Speziell beschichtetem Säge Tisch, glasfaserverstärktem Gehäuse und Schutzrahmen
- Grosser Notausschalter für mehr Sicherheit am Arbeitsplatz
- Spezielle Schutzhaube für noch mehr Schutz auch bei kleineren Werkstücken und gleichzeitig deutlich effizientere Absaugung

Emissionswerte:
 $L_{PA} / L_{WA} = 92,0 / 105,0 \text{ dB(A)}$ • $K = 2,0 \text{ dB(A)}$

TECHNISCHE DATEN	DWE7492-QS
Aufnahmeleistung	2.000 Watt
Leerlaufdrehzahl	4.800 min ⁻¹
Neigungseinstellung	0–45°
Max. Schnittbereich bei 90° / bei 45°	77 / 55 mm
Max. Schnittkapazität (rechts)	825 mm
Sägetischgrösse (B x T)	67 x 55,5 cm
Sägeblattmasse	250 x 30 mm
Gewicht	26,5 kg
Lieferumfang	24 Zahn-HM-Sägeblatt, Schiebstock, Montagewerkzeug, Werkstückanschlag

Fahrbares Untergestell



- Einfach und schnell einklappbare Standbeine
- Robuste Alu-Konstruktion mit kompakten Abmessungen und geringem Gewicht
- Ausziehbarer und gummierter Transportgriff
- Spezielle Konstruktion des Untergestells ermöglicht den Transport mit montierter Säge
- Durch universell einsetzbare Maschinen-Montage-Sets schneller und werkzeugloser Maschinenwechsel
- Auch für Paneel- sowie Kapp- und Gehrungssägen von DEWALT und anderen Markenherstellern geeignet

TECHNISCHE DATEN	DE7400-XJ
Passend für	DWE7485-QS, DWE7492-QW, DCS7485-QW (siehe oben & Seite 95)
Abmessungen (L x H)	910 x 830 mm
Max. Belastbarkeit	68 kg
Transportmasse (L x H x B)	910 x 490 x 620 mm
Gewicht	15,5 kg
Lieferumfang	Maschinen-Montage-Set

ZUBEHÖR FÜR TISCHKREISSÄGEN & RADIALARMSÄGE

Untergestell für Tischkreissägen DWE7485-QS, DCS7485N-XJ



- Zusammenklappbar sowie mit abnehmbaren Beinen für sicheren Transport
- Beine höhenverstellbar

TECHNISCHE DATEN DE7450-XJ

Passend für	DWE7485-QS und DCS7485N-XJ (siehe Seite 155 & 91)
Transportmasse (L x B x H)	54,8 x 57,5 x 8,2 cm
Max. Belastbarkeit	68,0 kg

AirLock Y-Adapter-Set



- Zum Anschluss von Absauganlagen an DEWALT Tischkreissägen mit zwei Absaugpunkten
- Schnelle und sichere Verbindung durch das patentierte DEWALT AirLock-System
- Anschluss maschinenseitig mit Drehausgleich

TECHNISCHE DATEN DWV9470-XJ

Absaugschlauch-Länge	2 x 1,4 m
Absaugschlauch-Ø	32 mm
Anschluss	AirLock
Lieferumfang	Y-Adapter, 2 x flexibler Saugschlauch (je 32 mm / 1,4 m), 2 x AirLock Absaug-Adapter (DWV9000-XJ)

300 mm Radialarmsäge (230 Volt / 2.000 Watt)



- Leiser, wartungsfreier und leistungsstarker Induktionsmotor
- Solider, gusseiserner Radialarmausleger für maximale Genauigkeit und Lebensdauer
- Fixierter, hoher Werkstückanschlag (60 mm)
- Einfacher Sägeblattwechsel durch Sägeblatt-Nut im Säge Tisch und Spindelarretierung
- Robuster Absaugtrichter mit 100 mm Anschluss
- Sicherer Einsatz durch automatischen Rücklauf des Sägekopfes in die „Parkposition“
- In transportsicherer Holzbox bereits teilmontiert, eingestellt
- Nicht für die Bearbeitung von NE-Metallen geeignet
- Tischgröße 176 x 122 x 77 mm

Emissionswerte:
 $L_{PA} / L_{WA} = 96,5 / 109,5$ dB(A) • K = 3,0 dB(A)
 Vibration $\leq 2,0$ m/s² • K = 1,5 m/s²

TECHNISCHE DATEN DW721KN-QS

Aufnahmeleistung	2.000 Watt
Leerlaufdrehzahl	3.000 min ⁻¹
Max. Gehrungseinstellung	48° (rechts), 48° (links)
Max. Neigungseinstellung	60° (rechts)
Max. Querschnittbreite bei 90°	507 mm
bei 90° / 45°	342 / 172 mm (rechts / links)
bei 45° / 45°	247 / 272 mm (rechts / links)
Max. Schnitttiefe bei 90° / 45°	90 / 60 mm
Sägeblattmasse	300 x 30 mm
Gewicht (inkl. Untergestell)	115,0 kg
Lieferumfang	Untergestell, 32 Zahn HM-Sägeblatt, Absaug-Anschluss

RADIALARMSÄGE & BANDSÄGEN

350 mm Radialarmsäge (400 Volt / 4.000 Watt)



- Leiser, wartungsfreier und leistungsstarker Induktionsmotor
- Solider, gusseiserner Radialarmausleger für maximale Genauigkeit und Lebensdauer
- Fixierter, hoher Werkstückanschlag (60 mm)
- Einfacher Sägeblattwechsel durch Sägeblatt-Nut im Säge Tisch
- Robuster Absaugtrichter mit 100 mm Anschluss
- Sicherer Einsatz durch automatischen Rücklauf des Sägekopfes in die „Parkposition“
- In transportsicherer Holzbox bereits teilmontiert, eingestellt
- Nicht für die Bearbeitung von NE-Metallen geeignet
- Tischgröße 181 x 134 x 152 mm

Emissionswerte:
 $L_{PA} / L_{WA} = 96,0 / 109,0$ dB(A) • K = 3,0 dB(A)
 Vibration $\leq 2,0$ m/s² • K = 1,9 m/s²

TECHNISCHE DATEN DW729KN-XS

Aufnahmeleistung	4.000 Watt
Leerlaufdrehzahl	3.000 min ⁻¹
Max. Gehrungseinstellung	48° (rechts), 48° (links)
Max. Neigungseinstellung	60° (rechts)
Max. Querschnittbreite bei 90°	525 mm
bei 90° / 45°	365 / 150 mm (rechts / links)
bei 45° / 45°	250 / 270 mm (rechts / links)
Max. Schnitttiefe bei 90° / 45°	110 / 75 mm
Sägeblattmasse	350 x 30 mm
Gewicht (inkl. Untergestell)	149,0 kg
Lieferumfang	Untergestell, 36 Zahn HM-Sägeblatt, Absauganschluss

155 mm Bandsäge (750 Watt)



- Bandsäge mit hochwertigem, verwindungsstiftem Alu-Druckgussrahmen, geeignet für Holz, NE-Metall, Schaumstoff, Verbundmaterialien, Plastik und andere Materialien
- Abschließbarer Sicherheitsschalter und Nullspannungsauslöser
- Grosse, ausgewuchtete Bandräder aus Alu-Druckguss mit Gummibandagen für ruhiges, leises Arbeiten
- Grosser Alu-Sägetisch mit hochwertiger Beschichtung und wechselbaren Einsätzen
- Winkeleinstellung von 0° bis 45°
- Präziser, zweiseitig geführter Parallelanschlag
- Anschluss für Staubabsaugung
- Mit stufenlos einstellbarer Bandgeschwindigkeit

Emissionswerte:
 $L_{PA} / L_{WA} = 92,0 / 105,0$ dB(A) • K = 3,3 dB(A)

TECHNISCHE DATEN DW739-QS

Aufnahmeleistung	750 Watt
Schnittgeschwindigkeit	330–800 m/min.
Max. Schnitthöhe / -breite	155 / 310 mm
Tischgröße	380 x 380 mm
Gewicht (inkl. Untergestell)	23,0 kg
Lieferumfang	Sägeband, Parallelanschlag, Standfüsse, Absauganschluss

200 mm Bandsäge (1.000 Watt)



- Robuster und verwindungsstiffter Stahlrohrrahmen garantiert höchste Genauigkeit auch bei maximaler Schnitttiefe
- Hochwertiges Sägeband mit langer Lebensdauer
- Grosser Alu-Sägetisch garantiert sichere Werkstückauflage
- Sägebandschnur mit präziser Einstellskala für verschiedene Bänder und Anwendungen
- Sehr grosse Durchlassbreite und -höhe ermöglicht auch die Bearbeitung grösserer Werkstücke
- Sicherheitsschalter verhindert ein Einschalten der Säge bei geöffnetem Maschinengehäuse
- Anschluss für wirkungsvolle Staubabsaugung mit 100 mm Ø
- Zwei einstellbare Bandgeschwindigkeiten für materialgerechtes Arbeiten
- Dauerbelastbarer und wartungsfreier Induktionsmotor

Emissionswerte:
 $L_{PA} / L_{WA} = 82,0 / 95,0$ dB(A) • K = 3,0 dB(A)

TECHNISCHE DATEN DW876-QS

Aufnahmeleistung	1.000 Watt
Schnittgeschwindigkeit	380 / 880 m/min.
Max. Schnitthöhe / -breite	200 / 305 mm
Tischgröße	500 x 500 mm
Gewicht (inkl. Untergestell)	54,0 kg
Lieferumfang	Sägeband, Untergestell, Parallelanschlag, Gehrungsanschlag, Absauganschluss



EXZENTERSCHLEIFER, VIBRATIONSSCHLEIFER & LAMELLENDÜBELFRÄSE

125 mm Exzentrerschleifer



- Perform & Protect: Verbesserte Antriebsbalance für maximale Vibrationsdämpfung und längere Lebensdauer
- Elektronischer Sanftanlauf und Drehzahl-Konstanzhaltung für materialgerechtes Arbeiten und ein optimales Schleifergebnis
- Lange Lebensdauer durch speziellen Staubschutz für Schalter und Getriebelager
- Verbesserte Motorbremse für einen schnellen Stillstand des Schleiftellers
- Schneller Schleifblattwechsel durch Klettfix-System



Emissionswerte:
 $L_{PA} / L_{WA} = 80,0 / 91,0 \text{ dB(A)} \bullet K = 3,0 \text{ dB(A)}$
 Vibration = Holzschliff < 2,5 m/s² • K = 1,5 m/s²

TECHNISCHE DATEN DWE6423-QS

Aufnahmeleistung	280 Watt
Motordrehzahl	8.000–12.000 min ⁻¹
Schwingkreis-Ø	2,6 mm
Schleifpapier-Ø	125 mm
Gewicht	1,3 kg
Lieferumfang	Staubfangsack

108 x 115 mm Vibrationsschleifer



- Leistungsstarker 230 Watt-Motor
- Verbesserter Klemm-Mechanismus für einfachen Schleifpapierwechsel – auch Klettfix-Schleifpapier verwendbar
- Ergonomisches, leichtes Design mit geringer Aufbauhöhe für ein ermüdungsarmes dauerhaftes Arbeiten und perfektes Handling
- Wirkungsvolle Staubabsaugung über Staubfangsack oder AirLock-kompatiblen Absaug-Adapter



Emissionswerte:
 $L_{PA} / L_{WA} = 82,0 / 93,0 \text{ dB(A)} \bullet K = 3,0 \text{ dB(A)}$
 Vibration = 4,0 m/s² • K = 1,5 m/s²

TECHNISCHE DATEN DWE6411-QS

Aufnahmeleistung	230 Watt
Motordrehzahl	14.000 min ⁻¹
Schwingzahl	28.000 min ⁻¹
Schwingkreis-Ø	1,6 mm
Schleifplattengröße	108 x 115 mm (Papiermasse: 140 x 115 mm)
Gewicht	1,3 kg
Lieferumfang	Staubfangsack

Lamellendübelfräse



- Präzise Zahnstangenführung garantiert exakte, vertikale Justierung und Ausrichtung des Parallelanschlages
- Einstellbare Fixrasten für Lamellendübel 0, 10, 20 und maximale Frästiefe mit Feinjustierung für höchste Genauigkeit
- Höhenverstellbarer und von 0° bis 90° justierbarer Gehrungsanschlag für Materialstärken von 10 bis 70 mm
- Versenkbarer Anti-Rutschvorrichtung, achtfache Anrissmarkierung und Anschlag mit Sichtfenster für präzises Arbeiten
- Spindelarretierung für einfachen Fräserwechsel

Emissionswerte:
 $L_{PA} / L_{WA} = 82,0 / 100,0 \text{ dB(A)} \bullet K = 3,1 \text{ dB(A)}$
 Vibration = Bearbeiten von Holz (MDF) < 2,5 m/s²
 K = 1,5 m/s²

TECHNISCHE DATEN DW682K-QS

Aufnahmeleistung	600 Watt
Leerlaufdrehzahl	10.000 min ⁻¹
Max. Fräs-Ø	102 mm
Max. Frästiefe	20 mm
Gehrungseinstellung	0–90°
Nutbreite	4 mm
Gewicht	3,0 kg
Lieferumfang	4 mm HM-Nutfräser, Spänefangsack, Absaug-Adapter und Transportkoffer

OBERFRÄSEN & KOMBIFRÄSE

900 Watt Oberfräse



- Leistungsstarker Motor mit Vollwellen-Elektronik und Drehzahl-Konstanthaltung
- Sanftanlauf verhindert ein Verlaufen der Maschine beim Start
- Präzise und leichtgängige Führung der beiden Fräskorbsäulen
- 5-stufige Frästiefenvorwahl sowie exakte Frästiefen-Feineinstellung
- Optimale Sicht auf das Werkstück
- Absaugvorrichtung mit Adapter für effiziente Staubabsaugung
- Robustes, kompaktes und ergonomisches Design

Emissionswerte:

$L_{PA} / L_{WA} = 77,0 / 88,0$ dB(A) • K = 3,0 dB(A)
Vibration = Bearbeiten von Holz (MDF) 7,0 m/s² • K = 2,7 m/s²



TECHNISCHE DATEN D26203-QS

Aufnahmeleistung	900 Watt
Leerlaufdrehzahl	16.000–27.000 min ⁻¹
Fräskorbhub	55 mm
Werkzeugaufnahme	6–8 mm
Max. Fräs-Ø	30 mm
Gewicht	2,9 kg
Lieferumfang	Parallelanschlag, 8 mm Spannzanze, 17 mm Führungshülse, Absaugvorrichtung, Zentrierstift, Montagewerkzeug

900 Watt Kombifräse



- Kombi-Gerät aus Oberfräse (baugleich mit D26203) und Kantenfräse für äusserst vielseitigen Einsatz
- Einfache und schnelle Fixierung des separaten Motorblocks wahlweise in der Tauch- oder Kantenfräseinheit
- Kantenfräsmodule mit transparenter Grundplatte für exaktes bearbeiten von Kanten
- inkl. Absaug-Adapter für Tauch- und Kantenfräsarbeiten

Emissionswerte:

$L_{PA} / L_{WA} = 77,0 / 88,0$ dB(A) • K = 3,0 dB(A)
Vibration = Bearbeiten von Holz (MDF) 7,0 m/s² • K = 2,7 m/s²



TECHNISCHE DATEN D26204K-QS

Aufnahmeleistung	900 Watt
Leerlaufdrehzahl	16.000–27.000 min ⁻¹
Max. Fräs-Ø	30 mm
Fräskorbhub	55 mm
Werkzeugaufnahme	6–8 mm
Max. Fräs-Ø	30 mm
Gewicht	2,9 kg
Lieferumfang	2 x Parallelanschlag und 2 x Absaugvorrichtung (jeweils für Tauch- und Kantenfräseinheit), 8 mm Spannzanze, 17 mm Führungshülse, Zentrierstift, Montagewerkzeug, Transportkoffer

1.100 Watt Oberfräse



- Vollwellenelektronik mit Drehzahlkonstanthaltung
- Sanftanlauf verhindert das Verrutschen der Maschine beim Start
- Frästiefeneinstellung mit Feinjustierung mit 0,1 mm-Teilung
- Fräskorbführung im Alu-Druckguss-Gehäuse mit präziser und leichtgängiger Führung

Emissionswerte:

$L_{PA} / L_{WA} = 86,0 / 95,0$ dB(A) • K = 3,0 dB(A)
Vibration = Bearbeiten von Holz (MDF) 3,3 m/s²
K = 1,5 m/s²



TECHNISCHE DATEN DW621-QS DW621KT-QS

Aufnahmeleistung	1.100 Watt
Leerlaufdrehzahl	8.000–24.000 min ⁻¹
Fräskorbhub	55 mm
Werkzeugaufnahme	6–8 mm
Max. Fräs-Ø	36 mm
Gewicht	3,1 kg
Lieferumfang	Parallelanschlag mit Feineinstellung, 24 mm Führungshülse, Absaug-Adapter und 8 mm Spannzanze

OBERFRÄSEN

1.400 Watt Oberfräse



- Vollwellenelektronik mit Drehzahlkonstanthaltung
- Sanftanlauf verhindert das Verrutschen der Maschine beim Start
- Frästiefeneinstellung mit Feinjustierung mit 0,1 mm-Teilung
- Fräskorbführung im Alu-Druckguss-Gehäuse mit präziser und leichtgängiger Führung der beiden Fräskorbsäulen

Emissionswerte:

$L_{PA} / L_{WA} = 86,0 / 95,0$ dB(A) • K = 3,0 dB(A)
Vibration = Bearbeiten von Holz (MDF) 3,3 m/s²
K = 1,5 m/s²



TECHNISCHE DATEN DW622KT-QS

Aufnahmeleistung	1.400 Watt
Leerlaufdrehzahl	8.000–24.000 min ⁻¹
Fräskorbhub	55 mm
Werkzeugaufnahme	6–12 mm
Max. Fräs-Ø	36 mm
Gewicht	3,1 kg
Lieferumfang	Parallelanschlag mit Feineinstellung, 24 mm Führungshülse, Absaug-Adapter, 2 Spannzanzen (8 und 12 mm), T STAK™-Box VI

2.300 Watt Oberfräse



- Elektronische Drehzahlkonstanthaltung garantiert einheitliches Fräsbild auch unter Last
- Sanftanlauf verhindert das Verlaufen der Maschine beim Start
- Wiederanlaufschutz
- Arretierung für Tiefeneinstellung sowie Tiefenfeinjustierung
- Vierstufiger Revolveranschlag für Serien-Fräsarbeiten
- Parallelanschlag mit Feinjustierung
- Wirkungsvolle Staubabsaugung über AirLock-kompatiblen Absaug-Adapter

Emissionswerte:

$L_{PA} / L_{WA} = 92,0 / 100,0$ dB(A) • K = 3,4 dB(A)
Vibration = Bearbeiten von Holz (MDF) 3,0 m/s²
K = 1,5 m/s²



TECHNISCHE DATEN DWE625-QS DWE627KT-QS

Aufnahmeleistung	2.300 Watt
Leerlaufdrehzahl	9.000–22.000 min ⁻¹
Fräskorbhub	80 mm
Werkzeugaufnahme	6–12,7 mm
Max. Fräs-Ø	50 mm
Gewicht	5,1 kg
Lieferumfang	Parallelanschlag, Absaug-Adapter, 12 mm Spannzanze, 22 mm Schlüssel

wie links, aber mit Zusatzschalter für stationäre Tischmontage und T STAK™-Box VI

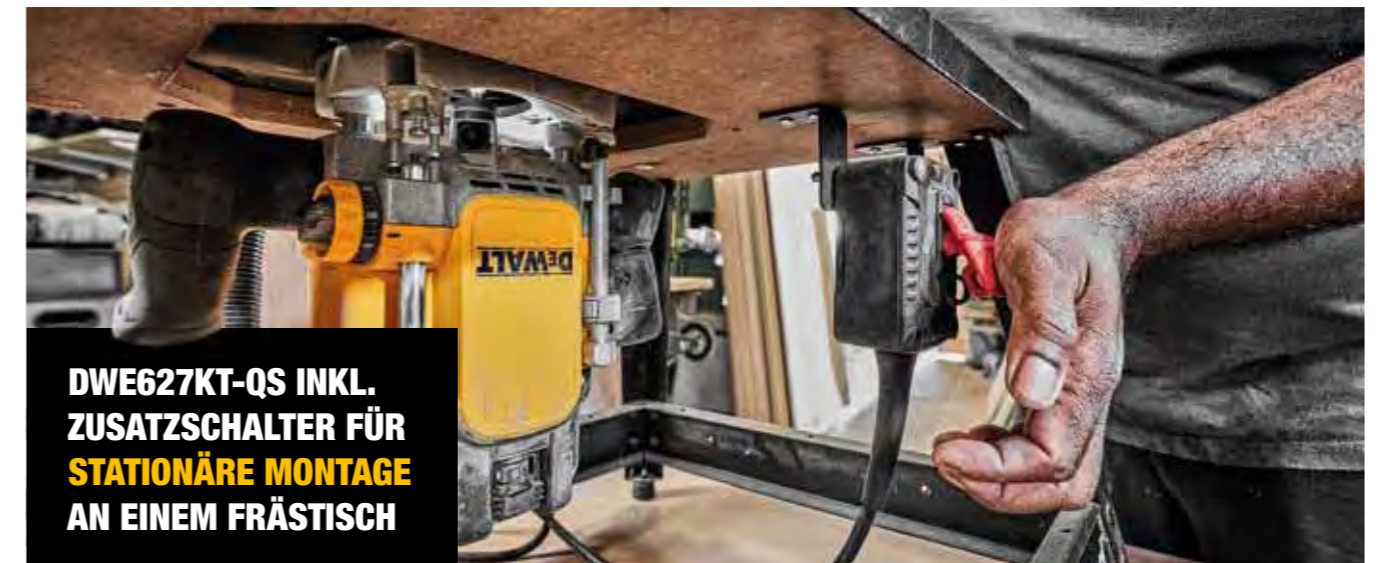

DWE627KT-QS INKL. ZUSATZSCHALTER FÜR STATIONÄRE MONTAGE AN EINEM FRÄSTISCH

ZUBEHÖR FÜR OBERFRÄSEN & KOMBIFRÄSEN

Zubehör für Oberfräsen & Kombifräsen		D26203-QS / D26204K-QS	DW621-QS / DW621KT-QS	DW622KT-QS	DW624-QS	DW625E-QS / DW625EKT-QS	DWE625-QS / DWE627EKT-QS	DW626-QS	DW629-QS	DCW604NT-XJ (18 Volt Akku-Version, Seite 63)
Artikel-Nummer	Beschreibung									
DE6258-XJ	Spannzange 12 mm			•				•		
DE6260-XJ	Spannzange 8 mm			•				•		
DE6261-XJ	Spannzange 6,35 mm (1/4")			•				•		
DE6272-XJ	Spannzange 6 mm				•	•	•		•	
DE6274-XJ	Spannzange 8 mm				•	•	•		•	
DE6276-XJ	Spannzange 10 mm				•	•	•		•	
DE6277-XJ	Spannzange 12 mm				•	•	•		•	
DE6278-XJ	Spannzange 12,7 mm (1/2")				•	•	•		•	
DE6950-XJ	Spannzange 6 mm	•	•							•
DE6951-XJ	Spannzange 6,35 mm (1/4")	•	•							•
DE6952-XJ	Spannzange 8 mm	•	•							•
DE6283-XJ	12 mm Schaft – Gewintheadapter M12			•	•	•	•	•	•	
DE6301-XJ	Führungshülshalter Typ 2				•	•	•	•	•	
DE6330-XJ	30 mm Führungshülse (höhenverstellbar)				•	•	•	•	•	
DE6427-XJ	27 mm Führungshülse				•	•	•	•	•	
DE6430-XJ	30 mm Führungshülse				•	•	•	•	•	
DE6913-XJ	Feinjustierbarer Parallelanschlag mit Absaug-Adapter	•	•		•	•	•	•	•	
DE6917-XJ	17 mm Führungshülse	•	•					•		
DE6924-XJ	24 mm Führungshülse	•	•					•		
DE6927-XJ	27 mm Führungshülse	•	•					•		
DE6930-XJ	30 mm Führungshülse	•	•					•		
DE6940-XJ	40 mm Führungshülse	•	•					•		
DE6956-XJ	Frästiefen-Feineinstellung	•	•							
DE6966-XJ	Frästiefen-Feineinstellung				•	•	•	•	•	
DE6989-XJ	17 mm Führungshülse	•								•
DE6990-XJ	24 mm Führungshülse	•								•
DE6991-XJ	27 mm Führungshülse	•								•
DE6992-XJ	30 mm Führungshülse	•								•
DE6292-XJ	Führungsschienen-Verbindungsstück	•	•	•	•	•	•	•	•	•
DWS5021-XJ	1.000 mm Führungsschiene	•	•	•	•	•	•	•	•	•
DWS5022-XJ	1.500 mm Führungsschiene	•	•	•	•	•	•	•	•	•
DWS5023-XJ	2.600 mm Führungsschiene	•	•	•	•	•	•	•	•	•
DWS5025-XJ	Tasche für 1.000 und 1.500 mm Führungsschienen	•	•	•	•	•	•	•	•	•
DWS5026-XJ	1 Paar Führungsschienen-Schnellspanner	•	•	•	•	•	•	•	•	•
DWS5030-XJ	5 m Ersatz-Gleitbelag	•	•	•	•	•	•	•	•	•
DWS5031-XJ	Führungsschienen Adapter für Oberfräsen	•	•	•	•	•	•	•	•	•
DWS5032-XJ	3 m Ersatz-Haftunterlage	•	•	•	•	•	•	•	•	•



MULTI-TOOL & HOBEL

Oszillierendes Multi-Tool

- Kraftvoller 300 Watt-Motor
- Stufenlos regulierbare Geschwindigkeit
- Werkzeugloser Zubehörwechsel
- Feststellbarer Gasbeschalter
- Befestigungspunkte für Absaugung und Tiefenanschlag
- Perfekte Gehäuse- / Griffergonomie
- Helle LED-Leuchte
- Adapter für eine Vielzahl von Mitbewerber-Zubehören

Zubehör ab Seite 315

Emissionswerte:
 $L_{PA} / L_{WA} = 86,0 / 97,0$ dB(A) • K = 3,0 dB(A)
 Vibration = 16,1 m/s² • K = 1,5 m/s²

TECHNISCHE DATEN		DWE315-QS
Aufnahmeleistung		300 Watt
Oszillation		0–22.000 min ⁻¹
Oszillationswinkel		1,6° (links u. rechts)
Gewicht		1,5 kg
Lieferumfang		Schleifplatte (DT20700), je 8 Schleifblätter K60 (DT3091) und K120 (DT3093), 9 Schleifblätter K240 (DT3095), Sägeblatt für Holz mit Nägeln (DT20701), fester Spachtel (DT20714), Zubehöradapter, Innensechskantschlüssel

Oszillierendes Multi-Tool-Set

- Kraftvoller 300 Watt-Motor
- Stufenlos regulierbare Geschwindigkeit
- Werkzeugloser Zubehörwechsel
- Feststellbarer Gasbeschalter
- Befestigungspunkte für Absaugung und Tiefenanschlag
- Perfekte Gehäuse- / Griffergonomie
- Helle LED-Leuchte
- Adapter für eine Vielzahl von Mitbewerber-Zubehören

Zubehör ab Seite 315

Emissionswerte:
 $L_{PA} / L_{WA} = 86,0 / 97,0$ dB(A) • K = 3,0 dB(A)
 Vibration = 16,1 m/s² • K = 1,5 m/s²

TECHNISCHE DATEN		DWE315KT-QS
Aufnahmeleistung		300 Watt
Oszillation		0–22.000 min ⁻¹
Oszillationswinkel		1,6° (rechts u. links)
Gewicht		1,5 kg
Lieferumfang		T STAK™-Box II, Schleifplatte (DT20700), je 8 Schleifblätter K60 (DT3091) und K120 (DT3093), 9 Schleifblätter K240 (DT3095), Sägeblatt für Holz mit Nägeln (DT20701), fester Spachtel (DT20714), Segmentsägeblatt (DT20708), Hartmetallsegmentsägeblatt (DT20717), Detailsägeblatt (DT20706), Tauchsägeblatt (DT20704), Zubehöradapter, Staubabsaugung (DT20722), Innensechskantschlüssel, Tiefenanschlag (DT2072), AirLock Absaug-Adapter

Hobel (82 mm)

- Spanabnahme in 1/10 mm-Schritten schnell und präzise einstellbar
- Optimale Handhabung durch ergonomische Griffe und niedrigen Schwerpunkt
- Parkschuh zum sichern Absetzen der Maschine
- Plangefräste Hobelsohle mit 3 V-Nuten im Aufnahmeschuh
- Geringes Gewicht und ausgewogene Gewichtsverteilung

Emissionswerte:
 $L_{PA} / L_{WA} = 88,0 / 97,0$ dB(A) • K = 3,0 dB(A)
 Vibration = Hobeln Weichholz mit max. Spantiefe 3,2 m/s² • K = 1,5 m/s²

TECHNISCHE DATEN		DW680K-QS	DW680-QS
Aufnahmeleistung		600 Watt	
Leerlaufdrehzahl		15.000 min ⁻¹	
Max. Spantiefe / Falztiefe		2,5 / 12 mm	
Hobelbreite		82 mm	
Hobelsohlenlänge		285 mm	
Messerwellen-Ø		54 mm	
Gewicht		2,5 kg	
Lieferumfang		HM-Wendemesser, Parallelanschlag, Absaug-Adapter, Transportkoffer	wie K-Version aber ohne Transportkoffer

HOBEL, DICKENHOBEL & ZUBEHÖR

Hobel (82 mm)



D26500

- Hochleistungsmotor für beste Ergebnisse
- Spanauswurf rechts oder links einstellbar
- Hobelstärke in 1/10 mm-Schritten schnell und präzise einstellbar
- Optimale Handhabung durch ergonomisch gummierten Handgriff und Zusatzhandgriff mit integriertem Spantiefen-Einstellrad
- Plangefräste Hobelsohle mit 3 V-Nuten im Aufnahmeschuh

Emissionswerte:

$L_{pa} / L_{wa} = 89,0 / 100,0$ dB(A) • K = 3,0 dB(A)
Vibration = Hobeln Weichholz mit max. Spantiefe 6,2 m/s² • K = 1,5 m/s²

TECHNISCHE DATEN

	D26500K-QS	D26500-QS
Aufnahmeleistung	1.050 Watt	
Leerlaufdrehzahl	13.500 min ⁻¹	
Max. Spantiefe / Falztiefe	4 / 25 mm	
Hobelbreite	82 mm	
Hobelsohlenlänge	320 mm	
Messerwellen-Ø	64 mm	
Gewicht	4,0 kg	
Lieferumfang	HM-Wendemesser, Parallelanschlag, Absaug-Adapter, Spanauswurf-Einsatz, Spänefangsack, Transportkoffer	wie K-Version aber ohne Spänefangsack und Transportkoffer

1.800 Watt Dickenhobel



- Leistungsstarker 1.800 Watt Motor für durchzugsstarken Antrieb und gleichmäßiges Hobelbild
- Grosse Zuführ- und Abnahmetische unterstützen die Durchführung langer Materialien
- Genaue Einstellung der Spanabnahme durch vierfachen Spindeltrieb
- Präzise Spandickeneinstellung für schnelles und exaktes Hobeln
- Hobelwerk-Verriegelung verhindert unbeabsichtigtes Verstellen der Spanabnahme-Einstellung

Emissionswerte:

$L_{pa} / L_{wa} = 95,0 / 108,0$ dB(A) • K = 3,3 dB(A)

TECHNISCHE DATEN

	DW733-QS
Aufnahmeleistung	1.800 Watt
Leerlaufdrehzahl	10.000 min ⁻¹
Min. / max. Hobelbreite	64 / 315 mm
Max. Spanabnahme bei einer Werkstückbreite von bis zu 140 mm	3,2 mm
Gewicht	33,0 kg
Lieferumfang	1 Paar HM-Hobelmesser, Gabelschlüssel (8 / 10 mm), Innensechskantschlüssel, Messer-Einstellhilfe, Spanabsauganschluss

Zubehör Hobel

Artikel-Nummer	Beschreibung
DE2650-XJ	Spänefangsack für D26500
DE7330-XJ	1 Paar HM-Hobelmesser (Ersatz) für DW733-QS Typ 1 (1004540-00 – 1 Paar HM-Hobelmesser (Ersatz) für DW733-QS Typ 2, N887854 – 1 Paar HM-Hobelmesser (Ersatz) für DW733-QS Typ 11)
DE7333-XJ	Hobelmesser, HSS (2 Stück) für D27300
DT3905-QZ	1 Paar HSS Hobel-Wendemesser für DW680, DW680K, D26500, D26500K, DCP580
DT3906-QZ	1 Paar HM Hobel-Wendemesser für DW680, DW680K, D26500, D26500K, DCP580

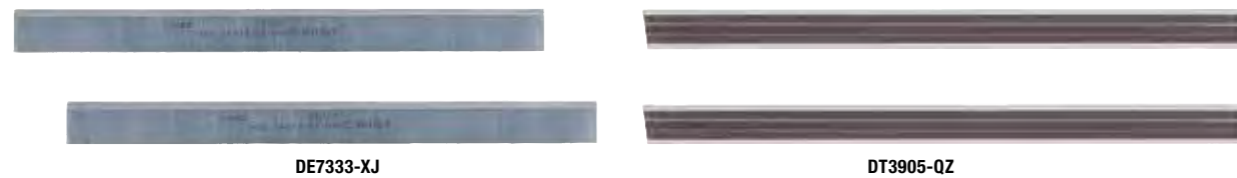

DE7333-XJ

DT3905-QZ

ABRICHT- UND DICKENHOBEL

260 mm Abricht- und Dickenhobel



- Hochwertige Alu-Druckguss-Konstruktion
- Sicherer Einsatz durch Nullspannungsschalter, Motorschutz und Messerwellenabdeckung
- Grosser und feingefräster Alu-Abrichttisch
- Plangefräster Alu-Dickenhobeltisch und gummierte Einzugswalzen für problemlosen Einsatz
- Exakte Einstellung der Spanabnahme im Abricht- und Dickenbetrieb durch verbesserte Bedienelemente
- Stabiler Alu-Anschlag für genaue Winkel im Hobelbetrieb
- 100 mm Absaug-Adapter

Emissionswerte:

$L_{pa} / L_{wa} = 96,0 / 109,0$ dB(A) • K = 3,0 dB(A)

TECHNISCHE DATEN

	D27300-QS
Aufnahmeleistung	2.100 Watt
Leerlaufdrehzahl	6.200 min ⁻¹
Max. Hobelbreite / Spanabnahme	260 / 4 mm
Abrichttischgrösse	1.000 x 260 mm
Dickentischgrösse	500 x 250 mm
Max. Dickenhobelmass	160 mm
Vorschubgeschwindigkeit	5 m/min.
Gewicht	54,0 kg
Lieferumfang	1 Paar HSS-Hobelmesser, Einstelllehre, Schiebstock, Absaug-Adapter, verstellbarer Anschlag und 4 Standbeine





ABSAUG-SYSTEME

HANSAUGER

18 Volt Akku-Handsauger



- Robuster und leistungsstarker Akku-Handsauger zum Reinigen von Arbeitsplätzen, Werkzeugen und Montagefahrzeugen etc.
- Perfekte Handhabung durch kompakte und leichte Bauweise sowie ergonomisch gummierten Griff
- Flexibler und bequemer Einsatz durch langlebigen, tritt- und knickfesten sowie auf 1 Meter ausziehbaren Saugschlauch
- Schnell und einfach zu entleerer Staubbehälter mit einer Kapazität von 1,9 Liter
- Auswaschbarer HEPA-Hochleistungsfilter filtert 99,7% aller Staubpartikel ab einer Größe von 0,3 Mikron (Ersatzteil-Nr: 100 2089-00)

Emissionswerte:

$L_{PA} / L_{WA} = 76,0 / 87,0$ dB(A) • K = 1,5 dB(A)
Vibration = < 2,5 m/s² • K = 1,5 m/s²

TECHNISCHE DATEN DCV517N-XJ

Akku-Technologie	alle 18 Volt XR und XR FLEXVOLT Akkus
Max. Unterdruck	50 mbar
Saugleistung	954 l/min.
Behältervolumen	1,9 l
Saugschlauch-Länge	1 m
Saugschlauch-Ø	32 mm
Laufzeit pro Akku-Ladung	12 Min. (bei 2 Ah) / 30 Min. (bei 5 Ah)
Gewicht (mit 2 / 5 Ah Akku)	2,2 / 2,4 kg
Lieferumfang	Saugschlauch (1 Meter, tritt- und knickfest), Filter, ohne Akkus und Ladegerät

18 Volt L-Klasse Akku-Stabsauger



- Zertifizierter L-Klasse-Sauger zum Absaugen von Weichholzstäuben
- Austauschbarer und waschbarer HEPA-Filter fängt 99,97% aller Staubpartikel ab einer Größe von 0,3 Mikron
- Einfache und schnelle Reinigung des Auffangbehälters
- Leistungsstarke, hellweiße LED-Leuchte mit optimal ausgerichtetem Lichtkegel
- Umfangreiches Zubehöropaket
- Laufzeit von bis zu 22 Minuten mit einem 18 Volt / 5 Ah Akku

Emissionswerte:

$L_{PA} / L_{WA} = 75,0 / 87,0$ dB(A) • K = 2,0 dB(A)
Triaxiale Vibration = 2,5 m/s² • K = 0,5 m/s²

TECHNISCHE DATEN DCV501LN-XJ

Akku-Technologie	alle 18 Volt XR und XR FLEXVOLT Akkus
Staubklasse	L
Max. Luftdurchsatz	1.302 l/min.
Behältervolumen	0,75 l
Laufzeit pro Akku-Ladung	22 Min. (bei 18 Volt 5 Ah)
Gewicht (mit 2 / 5 Ah Akku)	1,9 / 2,1 kg
Lieferumfang	Metall-Gürtelhaken, Tragetasche, HEPA-Filter, Verlängerungsrohr, Verlängerungsschlauch, Bodendüse, Fugendüse, Polsterdüse, Saugpinsel



STAUBABSAUGUNGEN

Mobile 18 Volt Akku-Universalabsaugung



- Längere Laufzeit pro Akku-Ladung sowie höhere Lebensdauer durch bürstenlose Motor-Technologie
- Extrem kompakte und leichte Akku-Universalabsaugung mit HEPA-Filter, ideal für Arbeiten bei beengten Platzverhältnissen
- Optimierte für SDS-plus® Bohrhämmer und Maschinen für die handgeführte Holzbearbeitung
- WIRELESS TOOL CONNECT Ready für eine kabellose Aktivierung des Saugers bei Einschalten der gekoppelten Maschine (mit WTC Funkmodul)
- Einfacher Transport und bequeme Anwendung durch Schultergurt oder Metall-Gürtelhaken
- Bis zu 14 Minuten Laufzeit (bei Einsatz eines 18 Volt / 2 Ah Akkus)
- Universalaufnahme, auch für Wettbewerbsmaschinen geeignet

Emissionswerte:

$L_{PA} / L_{WA} = 66,0 / 82,0$ dB(A) • K = 1,5 dB(A)

TECHNISCHE DATEN DWH161D1-QW DWH161N-XJ

Akku-Technologie	alle 18 Volt XR und XR FLEXVOLT Akkus	
Max. Unterdruck	95 mbar	
Saugleistung	540 l/min.	
Behältervolumen	0,21 l	
Saugschlauch-Länge	1 m	
Saugschlauch-Ø	32 mm	
Gewicht (mit 2 Ah Akku)	2,1 kg	
Lieferumfang	Flexibler Saugschlauch (anti-statisch), Filterbox, inkl. HEPA-Filter, 2 Ah Akku, Ladegerät, Fugendüse, Schultergurt, Metall-Gürtelhaken, T STAK™-Box	wie D1-Version, aber ohne Akkus, Ladegerät, Fugendüse und T STAK™-Box

18 Volt Akku- und Netz- / Nass- und Trockensauger



- Stromversorgung über 230 Volt Netzanschluss oder alle DEWALT XR Akkus von 14,4 bis 54 Volt
- Einsetzbar als Nass- und Trockensauger
- Zertifizierter L-Klasse-Sauger zum Absaugen von Weichholzstäuben
- Mit Saug- und Blasinrichtung
- Auswaschbarer Hochleistungsfilter fängt 99,7% aller Staubpartikel ab einer Größe von 0,3 Mikron
- Integriertes Depot für Kabel, Schlauch, Fugen- und Bodendüse
- Langlebiger tritt- und knickfester 32 mm Saugschlauch mit 2 m Länge

Emissionswerte:

$L_{PA} / L_{WA} = 76,0 / 87,0$ dB(A) • K = 3,0 dB(A)
Vibration = 0,6 m/s² • K = 1,5 m/s²

TECHNISCHE DATEN DCV584L-QW

Stromversorgung	230 Volt oder DEWALT XR Akku (14,4 und 18 Volt) bzw. XR FLEXVOLT Akku
Aufnahmeleistung	300 Watt (bei 230 Volt)
Saugleistung	954 l/min.
Schutzklasse	IPX4
Behältervolumen	7,5 Liter
Gewicht (mit 2 / 5 Ah Akku)	5,2 / 5,4 kg
Lieferumfang	Saugschlauch, Fugendüse, Bodendüse, HEPA-Hochleistungsfilter (DCV5801H), AirLock Absaug-Adapter (DWV9000), ohne Akku und Ladegerät



54 Volt Akku-Sauger Nass / Trocken, M-Klasse



- Elektronische Volumenstrom-Überwachung mit akustischem Warnsignal bei Saugkraftabfall
- Konstant hohe Saugleistung durch automatische Filterreinigung im 15-Sekunden-Rhythmus
- WIRELESS TOOL CONTROL – automatisches Einschalten des Sauger bei entsprechend ausgestatteten Akku-Gerät oder via Fernbedienung
- T STAK™ kompatibel – einfach zu kombinieren mit allen Produkten aus dem T STAK™-Boxen- und -Zubehörprogramm

Emissionswerte:

$L_{PA} / L_{WA} = 69,0 / 81,5$ dB(A) • K = 3,5 dB(A)

TECHNISCHE DATEN DCV586MK-XJ

Akku-Technologie	alle 54 Volt XR FLEXVOLT Akkus
Max. Luftdurchsatz	1.482 l/min.
Max. Unterdruck	8,8 kPa
Behältervolumen trocken / nass	11 / 7,5 l
Staubklasse	M
Schlauchtyp	Antistatik, abriebfest
Schlauchlänge / Schlauch-Ø	2,4 m / 32 mm
Gewicht (mit 162 Wh Akku)	8,75 kg
Lieferumfang	Fernbedienung, Saugschlauch, 5 Fleece-Staubbeutel, Bodenreinigungsset, T STAK™-Cart



STABSAUGER-ZUBEHÖR (siehe Seite 174)



STAUBABSAUGUNGEN

NEU

38 l Nass- und Trockensauger M-Klasse



- M-Klassifizierung geeignet für Weichholz-, Hartholz- und mineralische Stäube. $\geq 0,1 \text{ mg/m}^3$
- Verbesserte Saugleistung gegenüber DWV902M-QS: +10% höherer Volumenstrom und +19% mehr Unterdruck
- Gleichbleibend hohe Saugleistung durch automatische Filterreinigung im 15-Sekunden-Rhythmus
- Elektronische Volumenstrom-Überwachung mit akustischem Warnsignal bei Saugkraftabfall
- Integrierte Steckdose mit Einschaltautomatik und 15 Sekunden Ausschaltverzögerung
- Praktische Adapterplatte (DWV9510-XJ) für die Aufnahme von T STAK™- und TOUGHSYSTEM® Boxen als Zubehör lieferbar

Emissionswerte:

$L_{PA} / L_{WA} = 72,0 / 85,0 \text{ dB(A)}$ • $K = 2,0 \text{ dB(A)}$

TECHNISCHE DATEN	DWV905M-QS	DWV905MKIT-QS
Aufnahmeleistung	1.400 Watt	
Max. Unterdruck	25,0 kPa	
Staubklasse	M	
Max. Luftdurchsatz	4.500 l/min.	
Max. Anschlusswert	3.600 Watt	
Behältervolumen	38 l	
Gewicht	15,0 kg	
Lieferumfang	32 mm Saugschlauch (4,6 m Länge), AirLock-Adapter, Stufenadapter, Staubsack	32 mm Saugschlauch (4,6 m Länge), AirLock-Adapter, Stufenadapter, Staubsack, 5 x Fleece-Staubbeutel (DWV9402), Bodenreinigungs-Set (DE7901)



NEU

38 l Nass- und Trockensauger H-Klasse



- H-Klassifizierung geeignet für die Arbeit mit gefährlichen Stäuben (z. B. Schimmel, Glasfaser, Hartholz, etc.) $< 0,1 \text{ mg/m}^3$ (Keine Zulassung für Asbeststäube)
- Gleichbleibend hohe Saugleistung durch automatische Filterreinigung im 15-Sekunden-Rhythmus
- Elektronische Volumenstrom-Überwachung mit akustischem Warnsignal bei Saugkraftabfall
- Integrierte Steckdose mit Einschaltautomatik und 15 Sekunden Ausschaltverzögerung
- Praktische Adapterplatte (DWV9510-XJ) für die Aufnahme von T STAK™- und TOUGHSYSTEM® Boxen als Zubehör lieferbar

Emissionswerte:

$L_{PA} / L_{WA} = 72,0 / 85,0 \text{ dB(A)}$ • $K = 2,0 \text{ dB(A)}$

TECHNISCHE DATEN	DWV905H-QS
Aufnahmeleistung	1.400 Watt
Max. Unterdruck	25,0 kPa
Staubklasse	H
Max. Luftdurchsatz	4.500 l/min.
Max. Anschlusswert	3.600 Watt
Behältervolumen	38 l
Gewicht	15,0 kg
Lieferumfang	32 mm Saugschlauch (4,6 m Länge), AirLock Adapter, Stufenadapter, Staubsack



30 l Nass- und Trockensauger L-Klasse



- Absaugsystem mit konstant hoher Saugleistung durch automatische Filterreinigung im 15-Sekunden-Rhythmus
- Integrierte Steckdose mit Einschaltautomatik und Synchronüberwachung mit 15 Sekunden Ausschaltverzögerung
- Zulassung nach Staubklasse L

Emissionswerte:

$L_{PA} / L_{WA} = 80,0 / 94,0 \text{ dB(A)}$ • $K = 3,0 \text{ dB(A)}$

TECHNISCHE DATEN	DWV901L-QS
Aufnahmeleistung	1.400 Watt
Staubklasse	L
Max. Luftdurchsatz	4.080 l/min.
Max. Anschlusswert	2.200 Watt
Behältervolumen	30 l
Gewicht	9,5 kg
Lieferumfang	32 mm Saugschlauch, AirLock Absaug-Adapter und Staubsack



STAUBABSAUGUNGEN FÜR SCHLAGBOHRMASCHINEN & SDS-plus® KOMBIHÄMMER

SDS-plus® Universal-Staubabsaugung



- Universal-Staubabsaugung zum Bohren in Mauerwerk/Beton
- Passend zu allen DEWALT SDS-plus® Akku- und Elektro-Kombihämmer-Modellen der 2 bis 3 kg Klasse und weiteren DEWALT Maschinen
- Einfache und werkzeuglose Befestigung an der Maschine
- Zum staubfreien Bohren in Verbindung mit einem M-Klasse Sauger bzw. behelfsweise nutzbar als Auffangbehälter
- Für Löcher mit bis zu 148 mm Tiefe und ohne Einschränkung im Bohrdurchmesser
- Befestigung an allen DEWALT Absaugsystemen via AirLock-Anschluss



TECHNISCHE DATEN	DWH201D-XJ
Passend für	DCH133, DCH273, DCH274, DCH283 (siehe ab Seite 49), DCH333, DCH334 (siehe ab Seite 93), D25033, D25133 / D25134 / D25144, D25333, D25334 (siehe Seite 119), DCD996, DCD999 (siehe Seite 41), DWD524KS, DWD530KS (siehe ab Seite 115)
Kompatibel mit Spannhals-Ø	54 / 43 / 48 (DCD996) mm
Max. Bohrerlänge kurze / lange Hülse	160 / 250 mm
Max. Bohrtiefe kurze / lange Hülse	86 / 148 mm
Gewicht	0,7 kg
Lieferumfang	Universal-Staubabsaugung, Zusatzhandgriff, Absaugschlauch, 2 x Bohrhülse (kurz und lang), Spannhals-Adapter 48 mm / 54 mm, AirLock Absaug-Adapter

Staubabsaugung für Akku-Kombihämmer



- Leistungsstarke Staubabsaugung mit grossdimensioniertem Auffangbehälter
- Antrieb über eigenen Motor
- Leistungsstarker HEPA-Filter
- Einfache und schnelle, werkzeuglose Befestigung
- Auffangen von Bohrmehl und Staub direkt am Bohrloch
- Kompaktes und leichtes Design
- Ideal für Überkopparbeiten sowie für Arbeiten in staubempfindlichen Räumen

TECHNISCHE DATEN	D25303DH-XJ
Passend für	DCH273 (siehe Seite 48), DCH274 (siehe Seite 48)
Max. Bohr-Ø	16 mm
Max. Bohrerlänge	160 mm
Max. Bohrtiefe	125 mm
Gewicht	1,4 kg

Staubabsaugung für SDS-plus® Kombihämmer



- Leistungsstarke Staubabsaugung mit HEPA-Filter
- Manuelle Filterreinigungsfunktion
- Werkzeuglose Befestigung der Staubabsaugung an der Maschine
- Auffangen von Bohrmehl und Staub direkt am Bohrloch
- Ideal für Überkopparbeiten sowie für Arbeiten in staubempfindlichen Räumen

TECHNISCHE DATEN	D25304DH-XJ
Passend für	DCH283 (siehe Seite 51), DCH333 (siehe Seite 83), DCH334 (siehe Seite 83), D25333 (siehe Seite 119), D25334 (siehe Seite 119)
Max. Bohr-Ø	26 mm
Max. Bohrerlänge	250 mm
Max. Bohrtiefe	180 mm
Gewicht	1,4 kg

Staubabsaugung für Akku-Kombihämmer DCH263



- Leistungsstarke Staubabsaugung mit grossdimensioniertem Auffangbehälter
- Antrieb über eigenen Motor
- Leistungsstarker HEPA-Filter
- Einfache und schnelle, werkzeuglose Befestigung
- Auffangen von Bohrmehl und Staub direkt am Bohrloch
- Kompaktes und leichtes Design
- Ideal für Überkopparbeiten sowie für Arbeiten in staubempfindlichen Räumen

TECHNISCHE DATEN	DWH205DH-XJ
Passend für	DCH263
Max. Bohr-Ø	38 mm
Max. Bohrerlänge	180 mm
Max. Bohrtiefe	180 mm
Gewicht	1,5 kg

NEU



ABSAUG-SYSTEME

STAUBABSAUGUNGEN FÜR KOMBI-, MEISSEL- & ABBRUCHHÄMMER

Staubbox-Absaug-Adapter für Staubabsaugungen



- Einfaches Leeren von vollen Staubboxen in 3 Schritten: Absaug-Adapter an M-Klasse Sauger anschliessen, volle Staubbox einsetzen und Absaugen
- Volle Staubboxen werden in weniger als 30 Sekunden vollständig geleert
- Anwender sind zu jeder Zeit vor gesundheitsgefährdenden Stäuben geschützt
- Befestigung an allen DEWALT Absaugsystemen via AirLock-Anschluss

TECHNISCHE DATEN		DWH079D-XJ
Passend für	D25303DH (siehe Seite 171), D25304DH (siehe Seite 171)	
Gewicht	0,7 kg	
Lieferumfang	AirLock Absaug-Adapter	



Staubabsaugung für Bohrarbeiten

Für
SDS[®]
max
Kombi-
hämmer



- Einsetzbar mit allen SDS-max[®] Bohr- und Kombihämmern zum staubfreien Bohren bis zu 52 mm Durchmesser
- Kompatibel mit allen professionellen Industriesaugern
- Selbstständiges Festsaugen auf Oberflächen durch 2-Kammer-Einheit und robuste Gummidichtungen
- Haftung auf fast allen Mauerwerken, rauem Putz und ebenen Oberflächen
- Austauschbare Absaugringe für Bohrdurchmesser 0 bis 38 mm bzw. 38 bis 52 mm
- Bohrlochreinigungsdüsen – zum Säubern der Bohrlöcher von Staubresten vor dem Setzen von Ankern

TECHNISCHE DATEN		DWH050-XJ
Passend für	Kombihämmer: DCH481, DCH417, DCH614, DCH733, DCH735, DCH773, DCH775 (siehe ab Seite 84), D25481, D25614, D25733, D25773 (siehe ab Seite 122)	
Lieferumfang	2 Bohrloch-Reinigungsdüsen, 2 austauschbare Absaugringe (0–38 / 38–52 mm Ø), Aufbewahrungstasche	



Staubabsaugung für Bohr-, Meissel- und Abbrucharbeiten

Für
SDS[®]
max
Kombi-,
Meissel-
und
Abbruch-
hämmer



- Einsetzbar mit allen DEWALT SDS-max[®] Kombi-, Meissel- und Abbruchhämmern
- Kompatibel mit allen professionellen Industriesaugern
- Drei Absaugdüsen in unterschiedlicher Länge für optimale Ergebnisse
- Einfache und werkzeuglose Montage
- Schlagfester Kunststoff sowie flexible Aufsätze garantieren eine lange Lebensdauer
- Für den Einsatz mit Spitz- und Flachmeisseln geeignet

TECHNISCHE DATEN		DWH051-XJ
Passend für	Kombihämmer: DCH481, DCH417, DCH614, DCH733, DCH735, DCH773, DCH775 (siehe ab Seite 44), D25481, D25614, D25733, D25773 (siehe ab Seite 122), Meisselhämmer: DCH832, DCH892 (siehe Seite 85), D25810, D25832, D25872 (siehe Seite 124), Abbruchhämmer: D25902K, D25951K (siehe ab Seite 124)	
Lieferumfang	Absaugdüsen, 2 Aufsatz-Adapterringe, Aufbewahrungstasche	



Staubabsaugung für Abbrucharbeiten

Für
SDS[®]
max
Sechskant
Abbruch-
hämmer



- Einsetzbar mit allen 12 bis 30 kg Abbruchhämmern mit SDS-max[®] bzw. Sechskant-Aufnahme
- Kompatibel mit allen professionellen Industriesaugern
- Für den Einsatz mit Spitz- und Flachmeisseln bis 32 mm geeignet
- Schlagfester Kunststoff sowie flexible Staubdüse garantieren eine lange Lebensdauer
- Einfache und werkzeuglose Montage

TECHNISCHE DATEN		DWH052-XJ
Passend für	D25902, D25951, D25960, D25981 (siehe ab Seite 128)	
Lieferumfang	Aufbewahrungstasche	



STAUBABSAUGUNGEN FÜR 115, 125 & 230 mm WINKELSCHLEIFER

115 / 125 mm Winkelschleifer-Staubhaube



- Zum staubarmen Schleifen mineralischer Materialien
- Direkte Montage auf alle 115 und 125 mm DEWALT Winkelschleifer mit werkzeugloser Schutzhauben-Schnellverstellung
- Optimaler Einsatz mit DEWALT Zubehör
- Maximale Topfscheibenhöhe von 30,5 mm
- Randnahe Arbeiten durch schiebbares Segment
- AirLock-kompatibel für schnellen und einfachen Anschluss an ein Absaugsystem

TECHNISCHE DATEN		DWE46150-XJ
Für Scheiben-Ø	115 mm 125 mm	
Lieferumfang	AirLock Absaug-Adapter	



125 mm Winkelschleifer-Schutzhaube für Betonarbeiten



- Drehbarer Absaug-Anschluss für eine effektive Entstaubung ohne Abknicken des Saugschlauches, AirLock-kompatibel
- Grossvolumige Absaugöffnung für optimalen Luftstrom ohne Blockaden
- Tauchschnitt-Funktion für staubfreie Tauchschnitte in alle Materialien
- Schnitttiefeinstellung: Einfache und exakte Einstellung der Einschnitttiefe
- Robuster Stahlschuh für höhere Belastbarkeit und noch längere Lebensdauer
- Grosses Sichtfenster für einen ungehinderten Blick auf die Schnittfläche und noch exaktere Schnitte
- Kompaktes und leichtes Design
- AirLock-kompatibel für schnellen und einfachen Anschluss an ein Absaugsystem

TECHNISCHE DATEN		DWE46225-XJ
Max. Scheiben-Ø	125 mm	
Max. Schnitttiefe	35 mm	
Tauchschnitte	Ja	
Absauganschluss	Drehbar	
Führungsrollen	Ja	
Gewicht	0,8 kg	
Lieferumfang	AirLock Absaug-Adapter	



230 mm Winkelschleifer-Schutzhaube für Betonarbeiten



- Drehbarer Absaug-Anschluss für eine effektive Entstaubung ohne Abknicken des Saugschlauches, AirLock-kompatibel
- Grossvolumige Absaugöffnung für optimalen Luftstrom ohne Blockaden
- Tauchschnitt-Funktion für staubfreie Tauchschnitte in alle Materialien
- Schnitttiefeinstellung: Einfache und exakte Einstellung der Einschnitttiefe
- Robuster Stahlschuh für höhere Belastbarkeit und noch längere Lebensdauer
- Grosses Sichtfenster für einen ungehinderten Blick auf die Schnittfläche und noch exaktere Schnitte
- Kompaktes und leichtes Design
- AirLock-kompatibel für schnellen und einfachen Anschluss an ein Absaugsystem

TECHNISCHE DATEN		DWE46229-XJ
Max. Scheiben-Ø	230 mm	
Max. Schnitttiefe	60 mm	
Tauchschnitte	Ja	
Absauganschluss	Drehbar	
Führungsrollen	Ja	
Gewicht	1,0 kg	
Lieferumfang	AirLock Absaug-Adapter	



ZUBEHÖR NASS- & TROCKENSAUGER

Zubehör für 54 Volt Akku-Sauger Nass- / Trocken / M-Klasse DCV586MK-XJ

Artikel-Nummer Beschreibung

DCV5861-XJ	Ersatzfilter (2 Stück)
DCV9401-XJ	5 x Papier-Staubbeutel
DCV9402-XJ	5 x Fleece-Staubbeutel

Zubehör M- und L-Klasse Nass- / Trockensauger (18 Volt-, 230 Volt-Maschinen)

Artikel-Nummer Beschreibung

DCV5011H-XJ	HEPA-Ersatzfilter für DCV501L
DCV5801H-XJ	HEPA-Ersatzfilter für DCV582 / DCV584L
DE3923-XJ	Antistatik-Universal-Adapter, für D27900 / D27901 / D27902 / D27902M
DWV9340-XJ	Ersatzfilter (2er-Pack), für DWV905M, DWV900L / DWV901L und DWV902 M/L „Type 2“
NEU DWV9345-XJ	Ersatzfilter (2er-Pack), für DWV905H
DWV9350-XJ	7-tlg. Reinigungs-Set, bestehend aus: 3 Metallrohre (2 x gerade, 1 x gebogen), Fugendüse, Bodendüse, Polsterbürste, AirLock Absaug-Adapter, passend für alle Netz- und Akku-Absaugsysteme von DEWALT
DWV9315-XJ	Absaugschlauch – 4 m, für DWV902L / DWV902M / DWV900L / DWV901L
DWV9316-XJ	Anti-Statich Absaugschlauch – 4 m, für DWV902L / DWV902M / DWV900L / DWV901L
DWV9400-XJ	Plastik-Auffangbeutel – 5 Pack, für DWV902L / DWV902M / DWV900L / DWV901L
DWV9401-XJ	Papier-Staubbeutel – 5 Stück, für DWV902L / DWV902M / DWV900L / DWV901L
DWV9402-XJ	Fleece-Staubbeutel – 5 Stück, für DWV902L / DWV902M / DWV900L / DWV901L



DCV5011H-XJ



DWV9316-XJ



DWV9350-XJ

AirLock Y-Adapter-Set



- Zum Anschluss von Absauganlagen an DEWALT Tischkreissägen mit zwei Absaugpunkten
- Schnelle und sichere Verbindung durch das patentierte DEWALT AirLock-System
- Anschluss maschinenseitig mit Drehausgleich

TECHNISCHE DATEN DWV9470-XJ

Absaugschlauch-Länge	2 x 1,4 m
Absaugschlauch-Ø	32 mm
Anschluss	AirLock
Lieferumfang	Y-Adapter, 2 x flexibler Saugschlauch (je 32 mm / 1,4 m), 2 x AirLock Absaug-Adapter (DWV9000-XJ)

T STAK™ & TOUGHSYSTEM®-Adapterplatte für Staubsauger



- Adapterplatte zur Befestigung von T STAK™- und TOUGHSYSTEM® Systemboxen auf DEWALT Staubsaugern
- Ermöglicht den einfachen und sicheren Transport von Ausrüstung auf dem Sauger
- Kompatibel mit folgenden Staubsaugermodellen: DWV902 & DWV905 in allen Ausführungen

TECHNISCHE DATEN DWV9510-XJ

Belastbarkeit	ca. 30 kg
Max. Aufbauhöhe	40 cm
Kompatibel mit	DWV902M, DWV905M, DWV905H
Gewicht	1,25kg
Masse (B x T x H)	31,5 x 54,8 x 8,3 cm

AirLock Absaug-Adapter

Artikel-Nummer Beschreibung

DWV9000-XJ	Universaladapter mit Drehausgleich, 35 mm auf 35 mm, verhindert das Verdrehen des Saugerschlauches
DWV9110-XJ	Konus-Adapter 35 mm auf 29 / 30 / 35 mm
DWV9120-XJ	Stufenadapter, 35 mm auf 35–38 mm, schnelle und einfache Verbindung zwischen Werkzeug und Saugerschlauch
DWV9130-XJ	Adapter, 35 mm auf 35 mm, schnelle und einfache Verbindung zwischen Werkzeug und Saugerschlauch
DWV9150-XJ	Winkeladapter, 35 mm auf 35 mm, schnelle und einfache Verbindung zwischen Werkzeug und Saugerschlauch
DWV9220-XJ	Adapter-Set Holz, beinhaltet DWV9000, 3 x DWV9130, DWV9120, DWV9150
DWV9210-XJ	3-tlg. Adapter-Set Bauhandwerk, beinhaltet DWV9000, DWV9120 und DWV9130

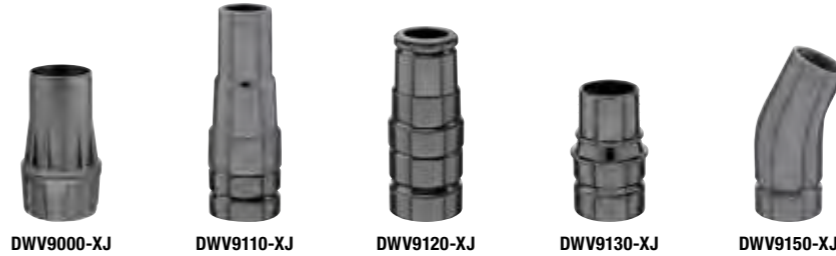



LASER & NIVELLIERER

KREUZLINIEN-LASER & AKKU-KREUZLINIEN-LASER

Kreuzlinien-Laser, rot



IP 54

- Exakte, selbstnivellierende Kreuzlinienprojizierung für horizontale und vertikale Ausrichtungen
- Zwei-Tasten-Bedienung
- Leicht positionierbarer Magnetwinkel zur einfachen Befestigung an Metallflächen
- Mit Pulsmodus für den Einsatz von Empfänger DE0892-XJ (als Zubehör erhältlich) zur Erhöhung des Arbeitsbereichs auf 100 m
- Robustes, feuchtigkeitsgeschütztes und vollgummiertes Gehäuse für Einsatz auch unter schweren Bedingungen
- Mit praktischem Batteriebetrieb bis zu 40 Stunden

TECHNISCHE DATEN	DW088K-XJ
Laserdiode	630–680 nm Laserklasse 2
Nivelliergenauigkeit	+/- 0,3 mm / 10 m
Autom. Nivellierungsbereich	+/- 4°
Lasersichtbarkeit	bis 15 m (bis 50 m mit Empfänger)
Anzahl der Strahlen	2
Strahlenrichtung	1 x vertikal / 1 x horizontal
Stromversorgung	3 x 1,5 Volt (LR6-Batterien)
Stativaufnahme	1/4"
Lieferumfang	3 x AA-Batterien, Wandhalterung, Transportkoffer

Kreuzlinien-Laser, grün



IP 54

- Exakte, selbstnivellierende Kreuzlinienprojizierung
- Horizontale und vertikale Selbstnivellierung bis +/- 4°
- Mit Pulsmodus für den Einsatz von Empfänger DE0892G-XJ (als Zubehör erhältlich) zur Erhöhung des Arbeitsbereichs auf 100 m
- 2 Tasten-Bedienung mit Batterieanzeige für einfache Handhabung
- Leicht positionierbare Magnetwinkel zur einfachen Befestigung an Metallflächen
- Robustes, feuchtigkeitsgeschütztes und vollgummiertes Gehäuse für Einsatz auch unter schweren Bedingungen
- Mit praktischem Batteriebetrieb für über 30 Stunden Laufzeit

TECHNISCHE DATEN	DW088CG-XJ
Laserdiode	510–530 nm Laserklasse 2
Nivelliergenauigkeit	+/- 3 mm / 10 m
Autom. Nivellierungsbereich	+/- 4°
Lasersichtbarkeit	15 m (50 m mit Empfänger)
Anzahl der Strahlen	2
Strahlenrichtung	1 x vertikal / 1 x horizontal
Stromversorgung	3 x 1,5 Volt (LR6-Batterien)
Stativaufnahme	1/4"
Lieferumfang	3 x AA-Batterien, Wandhalterung, Transportkoffer

Akku-Kreuzlinien-Laser, grün



DCLE34021D1

IP 54

- Problemloser, exakter Einsatz durch automatische Selbstnivellierung
- Einfache Bedienung und extra lange Laufzeit durch 18 Volt / 2 Ah XR Akku
- Mit Pulsmodus für den Einsatz von Empfänger DE0892G (als Zubehör erhältlich) zur Erhöhung des Arbeitsbereichs auf 100 m
- Ideal für den Alltagseinsatz durch magnetgedämpftes Pendel und Schutzklasse IP54
- Pendelsperre zum Schutz der inneren Komponenten
- Drehbare Magnethalterung zum Befestigen des Lasers an Metallflächen
- Letzte Einstellung – Gerät ruft automatisch die zuletzt gewählte Betriebseinstellung auf wenn die Pendelsperre deaktiviert wird

TECHNISCHE DATEN	DCLE34021D1-QW	DCLE34021N-XJ
Laserdiode	510–530 nm Laserklasse 2	
Nivelliergenauigkeit	+/- 0,3 mm / 10 m	
Autom. Nivellierungsbereich	+/- 4°	
Lasersichtbarkeit	30 m (bis 50 m mit Empfänger)	
Anzahl der Strahlen	2	
Strahlenrichtung	1 x vertikal / 1 x horizontal	
Stromversorgung	18 Volt XR Akku	
Stativaufnahme	1/4" und 5/8" (in der Halterung integriert)	
Lieferumfang	Akku (18 Volt / 2 Ah), System-Schnellladegerät, Zieltafel, Halterung, Transportkoffer	wie D1-Version, aber ohne Akku, Ladegerät und Zubehör

AKKU-KREUZLINIEN-LASER

KOMPATIBEL MIT 12 VOLT UND 18 VOLT XR AKKU



Akku-Kreuzlinien-Laser, grün



DCE088D1G18

IP 54 10,8V 12V 18V

- Mit je einer Horizontal- und Vertikal-Laserlinie
- Grüne Laserdiode für bessere Sichtbarkeit im Innen- und besonders im Außenbereich
- Automatische Selbstnivellierung mit hoher Genauigkeit innerhalb weniger Sekunden
- Einstellknopf zur Durchführung von manueller Feineinstellung auf horizontaler Achse um vertikalen Balken zu bewegen
- Magnethalterung zum Befestigen des Lasers an Metallflächen
- Pendelsperre verhindert Schäden an internen Komponenten
- Mit Pulsmodus für den Einsatz von Empfänger DE0892G-XJ (als Zubehör erhältlich) zur Erhöhung des Arbeitsbereichs auf 50 m
- Einsetzbar mit allen 18, 12 und 10,8 Volt XR Akkus von DEWALT

TECHNISCHE DATEN	DCE088D1G18-QW	DCE088NG18-XJ
Laserdiode	510–530 nm Laserklasse 2	
Nivelliergenauigkeit	+/- 3 mm / 10 m	
Autom. Nivellierungsbereich	+/- 4°	
Lasersichtbarkeit	40 m (bis 50 m mit Empfänger)	
Anzahl der Strahlen	2	
Strahlenrichtung	1 x vertikal / 1 x horizontal	
Stromversorgung	10,8, 12 oder 18 Volt XR Akku	
Stativaufnahme	1/4" und 5/8"	
Lieferumfang	Akku (18 Volt / 2 Ah), System-Schnellladegerät, Wandhalterung, Zieltafel, T STAK™-Box	wie D1G18-Version, aber ohne Akku und Ladegerät

2 PUNKT- / KREUZLINIEN-LASER & AKKU-2 PUNKT- / KREUZLINIEN-LASER

2 Punkt- / Kreuzlinien-Laser, rot



IP 54

- Selbstnivellierender Linienlaser mit Lotstrahl auf- und abwärts
- Pulsmodus zur Verwendung mit Empfänger
- Magnetgedämpftes Pendel
- Integrierte Magnethalterung mit 1/4"-Aufnahme
- Arbeitsbereich: 100 m mit Empfänger
- Gut sichtbarer Abwärts-Lotstrahl

TECHNISCHE DATEN	DW0822-XJ
Laserdiode	630–680 nm Laserklasse 2
Nivelliergenauigkeit	+/- 2 mm / 10 m
Autom. Nivellierungsbereich	+/- 4°
Lasersichtbarkeit	bis 15 m (bis 50 m mit Empfänger)
Anzahl der Strahlen / Punkte	2 / 2
Strahlenrichtung	1 x vertikal / 1 x horizontal
Lotpunkte	2 x vertikal
Stromversorgung	3 x 1,5 Volt (LR6-Batterien)
Stativaufnahme	1/4" und 5/8"
Lieferumfang	3 x AA-Batterien, Koffer

Akku-2 Punkt- / Kreuzlinien-Laser, rot



IP 65 10,8V 12V

- Selbstnivellierender Linienlaser
- Lotfunktion aufwärts und abwärts
- Einfache Bedienung und extra lange Laufzeit durch 12 Volt / 2 Ah XR Akku
- Im Akku-Betrieb bis zu 50 Stunden (Punkte) und 14 Stunden (Linien)
- Magnetwinkel zur einfachen Befestigung an Metallflächen
- Robustes Design und gummiertes Gehäuse (feuchtigkeitsgeschützt)
- Mit Pulsmodus für den Einsatz von Empfänger DE0892-XJ (als Zubehör erhältlich) zur Erhöhung des Arbeitsbereichs auf 100 m

TECHNISCHE DATEN	DCE0822D1R-QW
Laserdiode	630–680 nm Laserklasse 2
Nivelliergenauigkeit	+/- 3 mm / 10 m
Autom. Nivellierungsbereich	+/- 4°
Lasersichtbarkeit	15 m (50 m mit Empfänger)
Anzahl der Strahlen / Punkte	2 / 2
Strahlenrichtung	1 x vertikal / 1 x horizontal
Lotpunkte	2 x vertikal
Stromversorgung	10,8 oder 12 Volt XR Akku
Stativaufnahme	1/4" und 5/8"
Lieferumfang	Akku (18 Volt / 2 Ah), System-Schnellladegerät, Wandhalterung, Zieltafel, T STAK™-Box

Akku-2 Punkt- / Kreuzlinien-Laser, grün



IP 65 10,8V 12V

- Selbstnivellierender Linienlaser
- Lotfunktion aufwärts und abwärts
- Einfache Bedienung und extra lange Laufzeit durch 12 Volt / 2 Ah XR Akku
- Im Akku-Betrieb bis zu 50 Stunden (Punkte) und 14 Stunden (Linien)
- Magnetwinkel zur einfachen Befestigung an Metallflächen
- Robustes Design und gummiertes Gehäuse (feuchtigkeitsgeschützt)
- Mit Pulsmodus für den Einsatz von Empfänger DE0892G (als Zubehör erhältlich) zur Erhöhung des Arbeitsbereichs auf 100 m

TECHNISCHE DATEN	DCE0822D1G-QW
Laserdiode	510–530 nm Laserklasse 2
Nivelliergenauigkeit	+/- 3 mm / 10 m
Autom. Nivellierungsbereich	+/- 4°
Lasersichtbarkeit	bis 30 m (bis 50 m mit Empfänger)
Anzahl der Strahlen / Punkte	2 / 2
Strahlenrichtung	1 x vertikal / 1 x horizontal
Lotpunkte	2 x vertikal
Stromversorgung	10,8 oder 12 Volt XR Akku
Stativaufnahme	1/4" und 5/8"
Lieferumfang	Akku (12 Volt / 2 Ah), System-Schnellladegerät, Wandhalterung, Zieltafel, T STAK™-Box

AKKU-5 PUNKT- / KREUZLINIEN-LASER

Akku-5 Punkt- / Kreuzlinien-Laser, rot



IP 65 10,8V 12V

- Selbstnivellierender Linienlaser mit Lotfunktion aufwärts und abwärts und drei horizontalen Punkten
- Einfache Bedienung und extra lange Laufzeit durch 12 Volt / 2 Ah XR Akku
- Im Akku-Betrieb bis zu 50 Stunden (Punkte) und 14 Stunden (Linien)
- Magnetwinkel zur einfachen Befestigung an Metallflächen
- Robustes Design und gummiertes Gehäuse (feuchtigkeitsgeschützt)
- Mit Pulsmodus für den Einsatz von Empfänger DE0892-XJ (als Zubehör erhältlich) zur Erhöhung des Arbeitsbereichs auf 100 m

TECHNISCHE DATEN	DCE0825D1R-QW
Laserdiode	630–680 nm Laserklasse 2
Nivelliergenauigkeit	+/- 3 mm / 10 m
Autom. Nivellierungsbereich	+/- 4°
Lasersichtbarkeit	15 m (50 m mit Empfänger)
Anzahl der Strahlen / Punkte	2 / 5
Strahlenrichtung	1 x vertikal / 1 x horizontal
Lotpunkte	2 x vertikal / 3 x horizontal
Stromversorgung	10,8 oder 12 Volt XR Akku
Stativaufnahme	1/4" und 5/8"
Lieferumfang	Akku (12 Volt / 2 Ah), System-Schnellladegerät, Wandhalterung, Zieltafel, T STAK™-Box

Akku-5 Punkt- / Kreuzlinien-Laser, grün



IP 65 10,8V 12V

- Selbstnivellierender Linienlaser mit Lotfunktion aufwärts und abwärts und drei horizontalen Punkten
- Einfache Bedienung und extra lange Laufzeit durch 12 Volt / 2 Ah XR Akku
- Im Akku-Betrieb bis zu 50 Stunden (Punkte) und 14 Stunden (Linien)
- Magnetwinkel zur einfachen Befestigung an Metallflächen
- Robustes Design und gummiertes Gehäuse (feuchtigkeitsgeschützt)
- Mit Pulsmodus für den Einsatz von Empfänger DE0892G (als Zubehör erhältlich) zur Erhöhung des Arbeitsbereichs auf 100 m

TECHNISCHE DATEN	DCE0825D1G-QW
Laserdiode	510–530 nm Laserklasse 2
Nivelliergenauigkeit	+/- 3 mm / 10 m
Autom. Nivellierungsbereich	+/- 4°
Lasersichtbarkeit	bis 30 m (bis 50 m mit Empfänger)
Anzahl der Strahlen / Punkte	2 / 5
Strahlenrichtung	1 x vertikal / 1 x horizontal
Lotpunkte	2 x vertikal / 3 x horizontal
Stromversorgung	10,8 oder 12 Volt XR Akku
Stativaufnahme	1/4" und 5/8"
Lieferumfang	Akku (12 Volt / 2 Ah), System-Schnellladegerät, Wandhalterung, Zieltafel, T STAK™-Box



Akku-5 Punkt- / Kreuzlinien-Laser, grün



DCE825D1G18 IP 54 10,8V 12V 18V

- Mit je einer Horizontal- und Vertikal-Laserlinie sowie 5 Lot-Punkte
- Grüne Laserdiode für bessere Sichtbarkeit im Innen- und besonders im Aussenbereich
- Automatische Selbstnivellierung mit hoher Genauigkeit innerhalb weniger Sekunden
- Einstellknopf zur Durchführung von manueller Feineinstellung
- Magnethalterung zum Befestigen des Lasers an Metallflächen
- Pendelsperre hilft Schäden an Inneren Komponenten zu verhindern
- Permanenter Pulsmodus für Einsatz mit Detektor (DE0892G-XJ als Zubehör erhältlich) zur Erhöhung des Arbeitsbereichs auf 100 m
- Einsetzbar mit allen 18, 12 und 10,8 Volt XR Akkus von DEWALT

TECHNISCHE DATEN	DCE825D1G18-QW	DCE825NG18-XJ
Laserdiode	510–530 nm Laserklasse 2	
Nivelliergenauigkeit	+/- 3 mm / 10 m	
Autom. Nivellierungsbereich	+/- 4°	
Lasersichtbarkeit	30 m (bis 50 m mit Empfänger)	
Anzahl der Strahlen / Punkte	2 / 5	
Strahlenrichtung	1 x vertikal / 1 x horizontal	
Lotpunkte	2 x vertikal / 3 x horizontal	
Stromversorgung	10,8, 12 oder 18 Volt XR Akku	
Stativaufnahme	1/4" und 5/8"	
Lieferumfang	Akku (18 Volt / 2 Ah), System-Schnellladegerät, Wandhalterung, Zieltafel, T STAK™-Box	wie D1G18-Version, aber ohne Akkus und Ladegerät

360° AKKU-MULTILINIEN-LASER

360° Akku-Multilinien-Laser, rot



IP 54

- Selbstnivellierende 360° Linie mit zusätzlicher Vertikallinie
- Pendelsperre hilft Schäden an Inneren Komponenten zu verhindern
- Pulsmodus zur Verwendung mit Empfänger
- Magnetgedämpftes Pendel
- Mit höhenverstellbarem Ministativ

TECHNISCHE DATEN DW0811-XJ

Laserdiode	630–680 nm Klasse 2
Nivelliergenauigkeit	+/- 4 mm / 10 m
Autom. Nivellierungsbereich	+/- 4°
Lasersichtbarkeit	20 m (50 m mit Empfänger)
Anzahl der Strahlen / Punkte	1 / 1
Strahlenrichtung	1 x horizontal / 1 x vertikal
Stromversorgung	3 x 1,5 Volt (LR6-Batterien)
Stativaufnahme	1/4" und 5/8"
Lieferumfang	3 x AA-Batterien, Koffer

2 x 360° Akku-Multilinien-Laser, rot



IP 65 10,8V 12V

- Problemlöser, exakter Einsatz durch automatische Selbstnivellierung
- Einfache Bedienung und extra lange Laufzeit durch 12 Volt / 2 Ah XR Akku
- Mit Pulsmodus für den Einsatz von Empfänger (DE0892 – als Zubehör erhältlich) zur Erhöhung des Arbeitsbereichs auf 100 m
- Ideal für den Alltagseinsatz durch magnetgedämpftes Pendel und Schutzklasse IP65
- Robustes Design und gummiertes Gehäuse

TECHNISCHE DATEN DCE0811D1R-QW

Laserdiode	630–680 nm Klasse 2
Nivelliergenauigkeit	+/- 3 mm / 10 m
Autom. Nivellierungsbereich	+/- 4°
Lasersichtbarkeit	20 m (50 m mit Empfänger)
Anzahl der Strahlen	2
Strahlenrichtung	1 x vertikal / 1 x horizontal
Stromversorgung	10,8 oder 12 Volt XR Akku
Stativaufnahme	1/4" und 5/8"
Lieferumfang	Akku (12 Volt / 2 Ah), System-Schnellladegerät, Wandhalterung, Zieltafel, T STAK™-Box

2 x 360° Akku-Multilinien-Laser, grün



IP 65 10,8V 12V

- Problemlöser, exakter Einsatz durch automatische Selbstnivellierung
- Einfache Bedienung und extra lange Laufzeit durch 12 Volt / 2 Ah XR Akku
- Mit Pulsmodus für den Einsatz von Empfänger (DE0892G – als Zubehör erhältlich) zur Erhöhung des Arbeitsbereichs auf 100 m
- Ideal für den Alltagseinsatz durch magnetgedämpftes Pendel und Schutzklasse IP65
- Robustes Design und gummiertes Gehäuse
- Pendelsperre hilft Schäden an Inneren Komponenten zu verhindern

TECHNISCHE DATEN DCE0811D1G-QW

Laserdiode	510–530 nm Klasse 2
Nivelliergenauigkeit	+/- 3 mm / 10 m
Autom. Nivellierungsbereich	+/- 4°
Lasersichtbarkeit	35 m (50 m mit Empfänger)
Anzahl der Strahlen	2
Strahlenrichtung	1 x vertikal / 1 x horizontal
Stromversorgung	10,8 oder 12 Volt XR Akku
Stativaufnahme	1/4" und 5/8"
Lieferumfang	Akku (12 Volt / 2 Ah), System-Schnellladegerät, Wandhalterung, Zieltafel, T STAK™-Box

3 x 360° Akku-Multilinien-Laser, grün



IP 65 10,8V 12V

- Problemlöser, exakter Einsatz durch automatische Selbstnivellierung
- Einfache Bedienung und extra lange Laufzeit durch 12 Volt / 2 Ah XR Akku
- Mit Pulsmodus für den Einsatz von Empfänger DE0892G (als Zubehör erhältlich) zur Erhöhung des Arbeitsbereichs auf 100 m
- Ideal für den Alltagseinsatz durch magnetgedämpftes Pendel und Schutzklasse IP65
- Kompaktes Design
- Pendelsperre hilft Schäden an Inneren Komponenten zu verhindern

TECHNISCHE DATEN DCE089D1G-QW

Laserdiode	510–530 nm Laserklasse 2
Nivelliergenauigkeit	+/- 3 mm / 10 m
Autom. Nivellierungsbereich	+/- 4°
Lasersichtbarkeit	35 m (50 m mit Empfänger)
Anzahl der Strahlen	3
Strahlenrichtung	2 x vertikal / 1 x horizontal
Stromversorgung	10,8 oder 12 Volt XR Akku
Stativaufnahme	1/4" und 5/8"
Lieferumfang	Akku (12 Volt / 2 Ah), System-Schnellladegerät, Wandhalterung, Zieltafel, T STAK™-Box

360° AKKU-MULTILINIEN-LASER



3 x 360° Akku-Multilinien-Laser, grün



DCE34031N

IP 54 18V

- Kompatibel mit 18 Volt XR Akkus
- 3 x 360° selbstnivellierende Linien
- Mit Pulsmodus für den Einsatz von Empfänger DE0892G (als Zubehör erhältlich) zur Erhöhung des Arbeitsbereichs auf 100 m
- Bessere Strahlsichtbarkeit durch grüne Laserstrahlendiode
- Drehbare Magnethalterung zum Befestigen des Lasers an Metallflächen
- Pendelsperre hilft Schäden an internen Komponenten zu verhindern
- IP54 geschützt

TECHNISCHE DATEN DCE34031D1-QW DCE34031N-XJ

Laserdiode	510–530 nm Laserklasse 2	
Nivelliergenauigkeit	+/- 3 mm / 10 m	
Autom. Nivellierungsbereich	+/- 4°	
Lasersichtbarkeit	40 m (50 m mit Empfänger)	
Anzahl der Strahlen	3	
Strahlenrichtung	2 x vertikal / 1 x horizontal	
Stromversorgung	18 Volt XR Akku	
Stativaufnahme	1/4" und 5/8"	
Lieferumfang	Akku (18 Volt / 2 Ah), System-Schnellladegerät, Wandhalterung, Zielkarte und Transportkoffer	wie D1-Version, aber ohne Akku und Ladegerät

3 x 360° Akku-Multilinien-Laser, grün



DCE089D1G18

IP 54 10,8V 12V 18V

- Kompatibel mit 12 und 18 Volt XR Akkus
- Einfache Bedienung und extra lange Laufzeit
- 3 x 360° selbstnivellierende Linien
- Mit Pulsmodus für den Einsatz von Empfänger DE0892G (als Zubehör erhältlich) zur Erhöhung des Arbeitsbereichs auf 100 m
- Einstellknopf zur Durchführung von manueller Feineinstellung auf horizontaler Achse, um vertikalen Balken zu bewegen
- Bessere Strahlsichtbarkeit durch grüne Laserstrahlendiode
- Magnethalterung zum Befestigen des Lasers an Metallflächen
- Pendelsperre hilft Schäden an internen Komponenten zu verhindern
- IP54 geschützt

TECHNISCHE DATEN DCE089D1G18-QW DCE089NG18-XJ

Laserdiode	510–530 nm Laserklasse 2	
Nivelliergenauigkeit	+/- 3 mm / 10 m	
Autom. Nivellierungsbereich	+/- 4°	
Lasersichtbarkeit	40 m (50 m mit Empfänger)	
Anzahl der Strahlen	3	
Strahlenrichtung	2 x vertikal / 1 x horizontal	
Stromversorgung	10,8, 12 oder 18 Volt XR Akku	
Stativaufnahme	1/4" und 5/8"	
Lieferumfang	Akku (18 Volt / 2 Ah), System-Schnellladegerät, Wandhalterung, Zieltafel, T STAK™-Box	wie D1G18-Version, aber ohne Akku und System-Schnellladegerät

AKKU-ROTATIONS-LASER

1 Punkt- / Akku-Rotations-Laser, rot



IP 54 18V

- Vollautomatischer und selbstnivellierender Rotations-Laser mit zusätzlicher Lot-Funktion
- Einfache Bedienung und extra lange Laufzeit durch 18 Volt / 2 Ah XR Akku
- Laser kann durch Umsetzen um 90° sowohl vertikal als auch horizontal genutzt werden
- Robust und stossfest durch speziell gummiertes Kunststoffgehäuse sowie wasser- und staubgeschützt
- Scan- bzw. Abtastmodus für gezieltes Arbeiten in begrenzten räumlichen Bereichen
- Sehr hohe Reichweite bei Einsatz eines elektronischen Empfängers, Arbeitsbereich 450 m
- Elektronischer Neigungsmodus ermöglicht einen Neigungsbereich von +/- 10° durch Achsneigungsfunktion in 2 Richtungen

TECHNISCHE DATEN DCE074D1R-QW

Lasertiode	630–680 nm Laserklasse 2
Nivelliergenauigkeit	+/- 6 mm / 30 m
Autom. Nivellierungsbereich	+/- 5°
Lasersichtbarkeit	45 m (225 m mit Empfänger)
Strahlenrichtung	360° Rotation horizontal oder vertikal
Lotpunkte	1 (Lot aufwärts)
Stromversorgung	18 Volt XR Akku
Stativaufnahme	5/8"
Lieferumfang	Akku (18 Volt / 2 Ah), System-Schnellladegerät, Wandhalterung, Zieltafel, Lasersichtbrille, elektronischer Empfänger, T STAK™-Box VI

2 Punkt- / Akku-Rotations-Laser, rot



IP 67 18V

- Vollautomatischer und selbstnivellierender Rotations-Laser mit zusätzlich doppelter Lot-Funktion
- Einfache Bedienung und extra lange Laufzeit durch 18 Volt / 2 Ah XR Akku
- Laser kann durch Umsetzen um 90° sowohl vertikal als auch horizontal genutzt werden
- Robust und stossfest durch speziell gummiertes Kunststoffgehäuse sowie wasser- und staubgeschützt
- Scan- bzw. Abtastmodus für gezieltes Arbeiten in begrenzten räumlichen Bereichen
- Sehr hohe Reichweite bei Einsatz eines elektronischen Empfängers, Arbeitsbereich 600 m
- Elektronischer Neigungsmodus ermöglicht einen Neigungsbereich von +/- 10° durch doppelte Achsneigungsfunktion in alle 4 Richtungen

TECHNISCHE DATEN DCE079D1R-QW

Lasertiode	630–680 nm Laserklasse 2
Nivelliergenauigkeit	+/- 3 mm / 30 m
Autom. Nivellierungsbereich	+/- 5°
Lasersichtbarkeit	60 m (300 m mit Empfänger)
Strahlenrichtung	360° Rotation horizontal oder vertikal
Lotpunkte	2 (Lot auf- und abwärts)
Stromversorgung	18 Volt XR Akku
Stativaufnahme	5/8"
Lieferumfang	Akku (18 Volt / 2 Ah), System-Schnellladegerät, Wandhalterung, Zieltafel, Lasersichtbrille, elektronischer Empfänger, T STAK™-Box VI

2 Punkt- / Akku-Rotations-Laser, grün



IP 67 18V

- Vollautomatischer und selbstnivellierender Rotations-Laser mit zusätzlich doppelter Lot-Funktion
- Einfache Bedienung und extra lange Laufzeit durch 18 Volt / 2 Ah XR Akku
- Laser kann durch Umsetzen um 90° sowohl vertikal als auch horizontal genutzt werden
- Robust und stossfest durch speziell gummiertes Kunststoffgehäuse sowie wasser- und staubgeschützt
- Scan- bzw. Abtastmodus für gezieltes Arbeiten in begrenzten räumlichen Bereichen
- Sehr hohe Reichweite bei Einsatz eines elektronischen Empfängers, Arbeitsbereich 600 m
- Elektronischer Neigungsmodus ermöglicht einen Neigungsbereich von +/- 10° durch doppelte Achsneigungsfunktion in alle 4 Richtungen

TECHNISCHE DATEN DCE079D1G-QW

Lasertiode	515–530 nm Laserklasse 2
Nivelliergenauigkeit	+/- 3 mm / 30 m
Autom. Nivellierungsbereich	+/- 5°
Lasersichtbarkeit	76 m (300 m mit Empfänger)
Strahlenrichtung	360° Rotation horizontal oder vertikal
Lotpunkte	2 (Lot auf- und abwärts)
Stromversorgung	18 Volt XR Akku
Stativaufnahme	5/8"
Lieferumfang	Akku (18 Volt / 2 Ah), System-Schnellladegerät, Wandhalterung, Zieltafel, Lasersichtbrille, elektronischer Empfänger, T STAK™-Box VI

2 Punkt- / Akku-Rotations-Laser, rot



IP 67 TOOL CONNECT 18V

- Vollautomatischer und selbstnivellierender Rotations-Laser mit zusätzlich doppelter Lot-Funktion
- Kompatibel mit der DEWALT Tool Connect App zur Steuerung wichtiger Funktionen mit dem Smartphone (per Bluetooth)
- Einfache Bedienung und extra lange Laufzeit durch 18 Volt / 2 Ah XR Akku
- Laser kann durch Umsetzen um 90° sowohl vertikal als auch horizontal genutzt werden
- Robust und stossfest durch speziell gummiertes Kunststoffgehäuse sowie wasser- und staubgeschützt
- Scan- bzw. Abtastmodus für gezieltes Arbeiten in begrenzten räumlichen Bereichen
- Sehr hohe Reichweite bei Einsatz eines elektronischen Empfängers, Arbeitsbereich 600 m
- Elektronischer Neigungsmodus ermöglicht einen Neigungsbereich von +/- 10° durch doppelte Achsneigungsfunktion in alle 4 Richtungen (auch einstellbar über die Tool Connect App)

TECHNISCHE DATEN DCE080D1RS-QW

Lasertiode	630–680 nm Laserklasse 2
Nivelliergenauigkeit	+/- 3 mm / 30 m
Autom. Nivellierungsbereich	≥ 5°
Lasersichtbarkeit	80 m (300 m mit Empfänger)
Strahlenrichtung	360° Rotation horizontal oder vertikal
Lotpunkte	2 (Lot auf- und abwärts)
Stromversorgung	18 Volt XR Akku
Stativaufnahme	5/8"
Lieferumfang	Akku (18 Volt / 2 Ah), System-Schnellladegerät, Wandhalterung, Zieltafel, Lasersichtbrille, elektronischer Empfänger, T STAK™-Box VI

AKKU-ROTATIONS-LASER & LASER-DISTANZMESSER



2 Punkt- / Akku-Rotations-Laser, grün

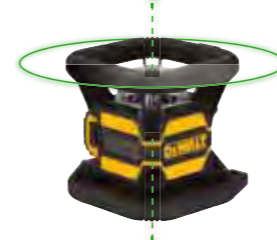

IP 67 TOOL CONNECT 18V

- Vollautomatischer und selbstnivellierender Rotations-Laser mit zusätzlich doppelter Lot-Funktion
- Kompatibel mit der DEWALT Tool Connect App zur Steuerung wichtiger Funktionen mit dem Smartphone (per Bluetooth)
- Einfache Bedienung und extra lange Laufzeit durch 18 Volt / 2 Ah XR Akku
- Laser kann durch Umsetzen um 90° sowohl vertikal als auch horizontal genutzt werden
- Robust und stossfest durch speziell gummiertes Kunststoffgehäuse sowie wasser- und staubgeschützt
- Scan- bzw. Abtastmodus für gezieltes Arbeiten in begrenzten räumlichen Bereichen
- Sehr hohe Reichweite bei Einsatz eines elektronischen Empfängers, Arbeitsbereich 600 m
- Elektronischer Neigungsmodus ermöglicht einen Neigungsbereich von +/- 10° durch doppelte Achsneigungsfunktion in alle 4 Richtungen (auch einstellbar über die Tool Connect App)

TECHNISCHE DATEN DCE080D1GS-QW

Lasertiode	515–530 nm Laserklasse 2
Nivelliergenauigkeit	+/- 1,5 mm / 30 m
Autom. Nivellierungsbereich	+/- 5°
Lasersichtbarkeit	80 m (300 m mit Empfänger)
Strahlenrichtung	360° Rotation horizontal oder vertikal
Lotpunkte	2 (Lot auf- und abwärts)
Stromversorgung	18 Volt XR Akku
Stativaufnahme	5/8"
Lieferumfang	Akku (18 Volt / 2 Ah), System-Schnellladegerät, Wandhalterung, Zieltafel, Lasersichtbrille, elektronischer Empfänger, T STAK™-Box VI

Laser-Distanzmesser (100 Meter)



IP 54 TOOL CONNECT

- Farbdisplay
- Bluetooth-Konnektivität
- Nutzung mit der Tool Connect App zur Bearbeitung und Weiterleitung der Messergebnisse
- Robustes Design mit teilgummiertem Gehäuse
- Längen-, Flächen- und Volumen-, Höhen-, Dauermessung
- Bis zu 20 Messungen speicherbar
- Dreieckfunktion zur Berechnung der Raumwinkel
- Interner Neigungssensor Winkel bis +/- 45° zum Messen von Entfernungen mit Hindernissen sowie konstante Messungen von Neigungen
- Stativaufnahme 1/4"

TECHNISCHE DATEN DW03101-XJ

Lasertiode	635 nm Laserklasse 2
Messtoleranz	+/- 1,5 mm / 10 m
Messeinheiten	m / Zoll / Inch / ft
Reichweite	0,15–100 m
Stromversorgung	3 x AAA-Batterien
Messungen	bis zu 3.000 pro Batterieladung
Stativaufnahme	1/4"
Lieferumfang	3 x AAA-Batterien, Schutzetui

Laser-Distanzmesser (50 Meter)



IP 54 TOOL CONNECT

- Farbdisplay
- Bluetooth-Konnektivität
- Nutzung mit der Tool Connect App zur Bearbeitung und Weiterleitung der Messergebnisse
- Robustes Design mit teilgummiertem Gehäuse
- Messung von der Vorder- und Hinterkante des Gerätes
- Längen-, Flächen- und Volumen-, Höhen-, Dauermessung
- Bis zu 5 Messungen speicherbar
- Höhenmessung: Mit der Pythagoras-Berechnung misst der LDM kombinierte Höhen von Wänden, sowohl über als auch unter der Horizontalen
- Stativaufnahme 1/4"

TECHNISCHE DATEN DW03050-XJ

Lasertiode	635 nm Laserklasse 2
Messtoleranz	+/- 1,5 mm / 10 m
Messeinheiten	m / Zoll / Inch / ft
Reichweite	0,15–50 m
Stromversorgung	3 x AAA-Batterien
Messungen	bis zu 3.000 pro Batterieladung
Stativaufnahme	1/4"
Lieferumfang	3 x AAA-Batterien, Schutzetui

DISTANZMESSER & NIVELLIERER

Laser-Distanzmesser (30 Meter)



- Bluetooth-Konnektivität
- Nutzung mit der Tool Connect App zur Bearbeitung und Weiterleitung der Messergebnisse
- Robustes Design mit telegummiertem Gehäuse
- Längen-, Flächen- und Volumenmessung; Addieren und Subtrahieren der Messungen
- Kontinuierliche Messungen ermöglichen es, definierte Längen abzutragen
- Schwarzes Display mit weißer Schrift für eine bessere Lesbarkeit der Daten
- Letzte 4 Messungen auf dem Display ablesbar
- Messung von der Vorder- und Hinterkante des Gerätes



TECHNISCHE DATEN DW099S-XJ

Laserdiode	635 nm Laserklasse 2
Messtoleranz	+/- 2 mm / 10 m
Messeinheiten	m / Zoll / Inch / ft
Reichweite	1–30 m
Stromversorgung	2x AAA-Batterien
Messungen	bis zu 3.000 pro Batterieladung
Lieferumfang	2x 1,5 Volt Batterien (AAA)

Laser-Distanzmesser (30 Meter)



- Laserentfernungsmesser mit Zwei-Knopf-Klick-Messung für einfache Handhabung
- Reichweite von bis zu 30 m mit einer Abweichung von max. +/- 3 mm auf 10 m
- Optimale Endnutzer-Funktionen wie Längen-, Flächen-, Volumen- und Pythagorasmessung
- Bis zu 3.000 Messungen pro Batterie-Satz (2x 1,5 Volt (AAA) Batterien)
- Speicherung der letzten 3 Messergebnisse auf dem Bildschirm



TECHNISCHE DATEN DWHT77100-XJ

Laserdiode	635 nm Laserklasse 2
Messtoleranz	+/- 3 mm / 10 m
Messeinheiten	m / in / ft
Reichweite	0,2–30 m
Stromversorgung	2x (AAA) Batterien
Messungen	bis zu 3.000 pro Batteriesatz
Lieferumfang	2x 1,5 Volt Batterien (AAA), Schutzetui

Taschen-Laser-Distanzmesser (16 Meter)



- Laser-Entfernungsmesser für einfache Messaufgaben mit Ein-Knopf-Klick-Messung
- Robustes Design mit telegummiertem Gehäuse
- Reichweite von bis zu 16 m mit einer Abweichung von max. +/- 6 mm auf 10 m
- Schwarzes Display mit weißer Schrift für bessere Sichtbarkeit
- Eingebauter 3,7 Volt Lithium-Ionen-Akku für längere Laufzeit (bis zu 1.000 Messungen bei vollständiger Ladung)
- USB Ladegeschwindigkeit 2,5 Stunden von komplett entleert bis vollständig geladen
- Automatische Abschaltung nach 90 Sekunden
- Kontinuierliche Messfunktion

TECHNISCHE DATEN DW055PL-XJ

Laserdiode	635 nm Laserklasse 2
Messtoleranz	+/- 6 mm / 10 m
Messeinheiten	m / in / ft
Reichweite	0,1–16 m
Stromversorgung	3,7 Volt Lithium-Ionen-Akku
Messungen	bis zu 1.000 pro Batterieladung
Lieferumfang	USB-Ladekabel

Halbautomatik-Nivellierer, rot



- Leichte Ablesbarkeit der Dosenlibelle durch präzises Pentaprisma
- Vielseitig einsetzbar durch Winkelmessung im 360° Horizontalkreis



TECHNISCHE DATEN DW096PK-XJ

Vergrößerung	26-fach
Nivelliergenauigkeit	Doppel-Nivellement, +/- 2 mm / km
Reichweite	100 m
Umrechnungsfaktor	1:100
Stativaufnahme	5/8"
Lieferumfang	Aluminium-Stativ mit Höheneinstellung, Alu-Messlatte, Lot, Koffer

ZUBEHÖR LASER- & VERMESSUNGSTECHNIK

Neigungsadapter für Rotationslaser

DE0738-XJ



Neigungseinstellung 0–90°

Laserzieltafel, rot

DE0730-XJ



Laserzieltafel, grün

DE0730G-XJ



Lasersichtbrille, grün

DE0714G-XJ



Empfänger für rote Linienlaser, bis 50 m

DE0892-XJ



Lieferumfang Halterung

Empfänger für grüne Linienlaser bis 50 m

DE0892G-XJ



Lieferumfang Halterung

Teleskopstab, 1/4"-Aufnahme

DE0882-XJ



Höhenverstellbar bis 3,40 m

Aluminium-Messlatte

DE0737-XJ



Einstellbereich bis 2,4 m
Mit integrierter Wasserwaage

Aluminium-Stativ, 5/8"-Aufnahme

DE0735-XJ



Höhenverstellbar 1,2–2,84 m

Aluminium-Stativ, 5/8"-Aufnahme

DE0736-XJ



Höhenverstellbar 1,04–1,73 m

Aluminium-Stativ, 1/4"-Aufnahme

DE0881T-XJ



Höhenverstellbar 0,75–1,84 m
Mit schwenkbarem Kopf



WAGLER & KOMPRESSOREN

AKKU-NAGLER

18 Volt Akku-Nagler (90 mm)



- Einschlagenergie in 2 Stufen für materialgerechte und nagelspezifische Arbeiten einstellbar
- Mit Einzel- oder Dauerauslösung einsetzbar, ideal auch für Serienbefestigungen
- Werkzeuglose Tiefeneinstellung mittels Stellrad
- Sicherheitsschalter verhindert unbeabsichtigtes Auslösen
- Profilierte Kontaktspitze für sicheres Ansetzen
- Problemloser Einsatz bei niedrigen Temperaturen durch innovatives Antriebssystem

Emissionswerte:

$L_{PA} / L_{WA} = 84,0 / 95,0$ dB(A) • K = 3,0 dB(A)
Vibration = 3,8 m/s² • K = 1,5 m/s²

TECHNISCHE DATEN	DCN692P2-QW	DCN692H-XJ
Akku-Technologie	alle 18 Volt XR und XR FLEXVOLT Akkus	
Akku	18 Volt / 5 Ah	
Nageltyp	D-Kopf und aussenmittiger Rundkopf	
Nagellänge	50–90 mm (Weichholz), 50–63 mm (Hartholz)	
Nagel-Ø	2,8–3,3 mm	
Magazinwinkel	30–34°	
Magazinkapazität	55 Nägel	
Gewicht (mit 2 / 5 Ah Akku)	4,2 kg	
Lieferumfang	2 Akkus, System-Schnellladegerät, Transportkoffer	wie P2-Version, aber ohne Akkus, Ladegerät und Transportkoffer

18 Volt Akku-Nagler (90 mm)



Baugleich mit DCN692P2-QW, aber Einzelauslösung mit Sicherungsfolge anstelle Kontaktauslösung

Emissionswerte:

$L_{PA} / L_{WA} = 84,0 / 95,0$ dB(A) • K = 3,0 dB(A)
Vibration = 3,8 m/s² • K = 1,5 m/s²

TECHNISCHE DATEN	DCN695P2-QW
Akku-Technologie	alle 18 Volt XR und XR FLEXVOLT Akkus
Akku	18 Volt / 5 Ah
Nageltyp	D-Kopf und aussenmittiger Rundkopf
Nagellänge	50–90 mm (Weichholz), 50–63 mm (Hartholz)
Nagel-Ø	2,8–3,3 mm
Magazinwinkel	30–34°
Magazinkapazität	55 Nägel
Gewicht (mit 5 Ah Akku)	4,2 kg
Lieferumfang	2 Akkus, System-Schnellladegerät, Transportkoffer

18 Volt Akku-Stauchkopfnagler (64 mm)



- Hohe Einschlagenergie für 1,6 mm-Stift- bzw. Stauchkopfnägel bis 64 mm Länge
- Einzel- oder Dauerauslösung, ideal auch für Serienbefestigungen
- Stellrad für werkzeuglose Tiefeneinstellung
- Sicherheitsschalter verhindert unbeabsichtigtes Auslösen
- Problemloser Einsatz auch bei niedrigen Temperaturen durch innovatives Antriebssystem
- Robustes, verwindungssteifes gerades Magazin
- Niedrige Vibrationen, geringe Geräuschentwicklung und ergonomisch gummierter Griffbereich
- Schnelle Magazinbefüllung sowie einfaches Entfernen verklemmter Nägel im Schusskanal

Emissionswerte:

$L_{PA} / L_{WA} = 81,0 / 92,0$ dB(A) • K = 3,0 dB(A)
Vibration = ≤ 2,5 m/s² • K = 1,5 m/s²

TECHNISCHE DATEN	DCN662NT-XJ
Akku-Technologie	alle 18 Volt XR und XR FLEXVOLT Akkus
Nageltyp	Stift- bzw. Stauchkopfnagel
Nagellänge	32–64 mm
Nagel-Ø	1,6 mm
Magazinwinkel	0°
Magazinkapazität	110 Nägel
Einschlagenergie	48 Joule
Gewicht (mit 2 / 5 Ah Akku)	2,8 / 3,0 kg
Lieferumfang	Gürtelhaken, T STAK™-Box VI, ohne Akkus und Ladegerät

18 Volt Akku-Dachpappennagler (45 mm)



- Leistungsstarker Motor für schnelles Eintreiben von Dachpappennägeln bis 45 mm Länge
- Ideal für Serienbefestigungen durch sehr hohe Schussfolge
- Präzises Eintreiben der Nägel durch werkzeuglose Tiefeneinstellung mittels Stellrad
- Präzise Positionierung am Material durch oberflächen-schonendes Nasenstück
- Sicherheitsschalter verhindert unbeabsichtigtes Auslösen

Emissionswerte:

$L_{PA} / L_{WA} = 83,0 / 94,0$ dB(A) • K = 3,0 dB(A)
Vibration = < 2,5 m/s², K = 1,5 m/s²

TECHNISCHE DATEN	DCN45RNN-T-XJ
Akku-Technologie	alle 18 Volt XR und XR FLEXVOLT Akkus
Nageltyp	Coinnagel
Nagellänge	19–45 mm
Nagel-Ø	3,05–3,4 mm
Magazinkapazität	120 Nägel
Leistung pro Akku-Ladung (mit 2 / 5 Ah Akku)	500 / 1.250 Nägel
Abmessungen (H x L x T)	325 x 290 x 123 mm
Gewicht (mit 2 / 5 Ah Akku)	3,5 / 3,7 kg
Lieferumfang	Metall-Gürtelhaken, T STAK™-Box VI, ohne Akkus und Ladegerät

AKKU-NAGLER & ZUBEHÖR

18 Volt Akku-Betonnagler



- Leistungsstarker 18 Volt Akku-Betonnagler, zur Direktmontage auf Betonoberflächen und Baustählen
- Innovative Schwungradtechnologie für höhere Schussfolge, geringeren Verschleiß und weniger Wartungsaufwand
- Geeignet für Nägel mit Längen von 13–57 mm und Durchmesser von 2,6–3,7 mm
- Einschlagenergie in 3 Stufen für materialgerechte und nagelspezifische Arbeiten einstellbar
- Sichere Kontaktauslösung, wahlweise mit Einzelschuss oder Einzelauslösung mit Sicherungsfolge und damit ideal für Serienbefestigungen

Zubehör für Akku-Betonnagler siehe ab Seite 321

Emissionswerte:

$L_{PA} / L_{WA} = 88,5 / 97,5$ dB(A) • K = 3,5 dB(A)
Vibration 2,8 m/s² • K = 1,5 m/s²

TECHNISCHE DATEN	DCN890N-XJ
Akku-Technologie	alle 18 Volt XR und XR FLEXVOLT Akkus
Nageltyp	Beton- & Stahlnagel
Nagellänge	13–57 mm
Nagel-Ø	2,6–3,7 mm
Magazinwinkel	15°
Magazinkapazität	33 Nägel
Auslösesicherung	wahlweise mit Einzelschuss oder Einzelauslösung mit Sicherungsfolge
Gewicht (mit 2 / 5 Ah Akku)	4,6 / 4,8 kg
Lieferumfang	Trockenbau-Kontaktspitze, Nicht-magnetische Kontaktspitze für „Stick E“ Befestigungslösungen mit Plastikclip, Gürtelhaken, ohne Akkus und Ladegerät

Zubehör für 18 Volt Akku-Betonnagler DCN890N-XJ

Artikel-Nummer	Beschreibung
DCN8901-XJ	Ersatz-Nageltreiber (Einfache Demontage der Endkappe zum schnellen wechseln des Nageltreibers)
DCN8902-XJ	Magnetische Kontaktspitze (Für Befestigungslösungen ohne Plastikclip)
DCN8903-XJ	Nicht-magnetische Kontaktspitze (Für „Stick E“ Befestigungslösungen mit Plastikclip)
DCN8904-XJ	Trockenbau-Kontaktspitze
DCN8905-XJ	Verlängerungsstange (Ideal für Deckenarbeiten; 3-teilig zerlegbar für den Transport; Arbeitslänge: 2,10 Meter)

18 Volt Akku-Ankernagler



- Leistungsstarker 18 Volt Akku-Ankernagler, zur schnellen, punktgenauen Befestigung von Metallverbindern
- Spezielle Zentrierspitze für eine sehr genaue Nagelpositionierung
- Präzise und werkzeuglose Tiefeneinstellung
- Einschlagenergie in 2 Stufen für materialgerechte und nagelspezifische Arbeiten einstellbar
- Sichere Kontaktauslösung, wahlweise mit Einzelschuss oder Einzelauslösung mit Sicherungsfolge und damit ideal für Serienbefestigungen

Emissionswerte:

$L_{PA} / L_{WA} = 87,0 / 98,0$ dB(A) • K = 3,0 dB(A)
Vibration = 2,5 m/s² • K = 1,5 m/s²

TECHNISCHE DATEN	DCN693N-XJ
Akku-Technologie	alle 18 Volt XR und XR FLEXVOLT Akkus
Nageltyp	Ankernagel
Nagellänge	40–60 mm
Nagel-Ø	3,4–4,0 mm
Magazinwinkel	33°
Magazinkapazität	29 Nägel
Gewicht (mit 2 / 5 Ah Akku)	4,0 / 4,2 kg
Lieferumfang	Drehbarer Gürtel- / Leiterhaken

GAS-NAGLER & ZUBEHÖR, DRUCKLUFT-STIFT- & -STAUCHKOPFNAGLER

Gas-Nagler für Beton und Stahl, langes Magazin



- Einstellbare Eintreibtiefe für materialgerechte Arbeiten
- Schnelle Auslösemechanik durch Kippschalter
- Einfache Wartung, schneller und werkzeugloser Magazinwechsel
- Problemloser Wechsel der Gaskartuschen
- Leichtes, kompaktes Design mit kurzem Kontaktarm

Nägelsiehe ab Seite 322

Emissionswerte:

$L_{PA} / L_{WA} = 99,3 / 107,0$ dB(A) • K = 3,0 dB(A)
Vibration = 18,5 m/s², K = 1,6 m/s²

TECHNISCHE DATEN DDF5110500

Energieversorgung	DEWALT Gaskartuschen
Akku (für Zündfunken)	6 Volt / 1,5 Ah
Nageltyp	Flach- bzw. Rundkopf-Betonnagel, magaziniert
Nagellänge	15–40 mm
Nagel-Ø	2,6 mm, 3,0 mm, 3,6 mm
Magazinkapazität	42 Nägel
Leistung pro Kartusche / Akku-Ladung	max. 900 / 5.700 Nägel
Einschlagenergie	105 Joule
Gewicht (mit Gaskartusche und 1,5 Ah Akku)	3,7 kg
Lieferumfang	Metall-Gürtelhaken, 2 Akkus, Ladegerät, Transportkoffer

Zubehör für 18 Volt Akku-Nagler (90 mm) DCN692P2-QW; DCN692N-XJ; DCN695P2-QW

Artikel-Nummer	Beschreibung
DCN6901-XJ	Ersatz-Rückholfeder-Set (inkl. 2 Distanzhülsen, 2 Unterlegscheiben und 2 Arretierknöpfe)

Zubehör für Gas-Nagler für Beton und Stahl, langes Magazin DDF5110500

Artikel-Nummer	Beschreibung
DDF5140500	Gaskartusche für DDF5110500 und DDF5120550
DDF5610500	Ersatz-Akku 6,0 Volt / 1,5 Ah für DDF5110500 und DDF5120550
DDF5150550	Austauschmagazin – kurze Schiene für 22 Nägel

50 mm Druckluft-Stiftnagler



- Precision Point Nase ermöglicht eine grössere Sichtbarkeit und reduziert Beschädigungen am Werkstück
- Ölfrei, geringe Wartung
- Verstellbares Auslösesystem Einzel- oder Kontaktauslösung
- Einfaches Entfernen verklemmter Nägel

BT-Stifte siehe Seite 318

Emissionswerte:

$L_{PA} / L_{WA} = 82,0 / 88,27$ dB(A) • K = 4,0 dB(A)
Vibration = 2,71 m/s² • K = 1,35 m/s²

TECHNISCHE DATEN DPN1850PP-XJ

Nageltyp	BT Stiftnägel
Nagellänge	15–50 mm
Nagel-Ø	1,25 mm
Magazinwinkel	0°
Auslösesicherung	Einzel- und Kontaktauslösung
Gewicht	1,2 kg
Lieferumfang	Gürtelhaken, Transportkoffer

64 mm Druckluft-Stauchkopfnagler



- Precision Point Nase ermöglicht eine grössere Sichtbarkeit und reduziert Beschädigungen am Werkstück
- Ölfrei, geringe Wartung
- Integrierte Blaspistole ermöglicht einfaches und schnelles Entfernen von Verschmutzungen
- Verstellbares Auslösesystem Einzel- oder Kontaktauslösung
- Einfaches Entfernen verklemmter Nägel

Nägelsiehe Seite 318

Emissionswerte:

$L_{PA} / L_{WA} = 80,1 / 93,12$ dB(A) • K = 4,0 dB(A)
Vibration = 3,32 m/s² • K = 1,66 m/s²

TECHNISCHE DATEN DPN1564APP-XJ

Nageltyp	Stauchkopfnägel
Nagellänge	32–64 mm
Nagel-Ø	1,8 mm
Magazinwinkel	25°
Auslösesicherung	Einzel- und Kontaktauslösung
Gewicht	1,8 kg
Lieferumfang	Gürtelhaken, Transportkoffer

DRUCKLUFT-STAUCHKOPFNAGLER & DRUCKLUFT-COILNAGLER

64 mm Druckluft-Stauchkopfnagler



- Precision Point Nase ermöglicht eine grössere Sichtbarkeit und reduziert Beschädigungen am Werkstück
- Ölfrei, geringe Wartung
- Verstellbares Auslösesystem Einzel- oder Kontaktauslösung
- Einfaches Entfernen verklemmter Nägel

Nägelsiehe Seite 318

Emissionswerte:

$L_{PA} / L_{WA} = 85,2 / 92,05$ dB(A) • K = 4,0 dB(A)
Vibration = 3,26 m/s² • K = 1,63 m/s²

TECHNISCHE DATEN DPN1664PP-XJ

Nageltyp	Stauchkopfnägel
Nagellänge	18–64 mm
Nagel-Ø	1,6 mm
Magazinwinkel	0°
Auslösesicherung	Einzel- und Kontaktauslösung
Gewicht	1,7 kg
Lieferumfang	Gürtelhaken, Transportkoffer

2-in-1 Druckluft-Klammer- und Stauchkopfnagler



- „Dial A Depth“ zur Einstellung des Tiefenanschlages und reduziert Beschädigungen am Werkstück mit Einzel-Auslöser ausgestattet
- Verstellbarer Abluft-Auslass

Nägelsiehe Seite 318

Klammersiehe Seite 319

Emissionswerte:

$L_{PA} / L_{WA} = 86,6 / 93,3$ dB(A) • K = 4,0 dB(A)
Vibration = 1,91 m/s² • K = 0,96 m/s²

TECHNISCHE DATEN DPSB2IN1-XJ

Nageltyp	SX Klammern- / Stauchkopfnägel
Klammern / Nagellänge	15–35 mm
Nagel-Ø	1,25 mm
Rückenbreite	5,6 mm
Magazinwinkel	0°
Auslösesicherung	Einzel- und Kontaktauslösung
Gewicht	1,2 kg
Lieferumfang	Gürtelhaken, Transportkoffer

45 mm Druckluft-Coilnagler



- Tiefeneinstellung über Rändelrad für bündiges oder tiefes Eintreiben der Nägel
- Rutschfeste Pfuffer
- Von der Seite aus beladbares Magazin
- Schlagfestes Magazin
- Komfort-Gummigriff

Coilnägelsiehe Seite 320

Emissionswerte:

$L_{PA} / L_{WA} = 79,02 / 81,97$ dB(A) • K = 4,0 dB(A)
Vibration = 2,67 m/s² • K = 1,34 m/s²

TECHNISCHE DATEN DPN46RN-XJ

Nageltyp	Rundkopfnägel (Dachpapp-Coil)
Nagellänge	19–45 mm
Nagel-Ø	3,4 mm
Magazinkapazität	120 Nägel
Auslösesicherung	Einzel- und Kontaktauslösung
Gewicht	2,3 kg
Lieferumfang	Lattenhaken, Transportkoffer

64 mm Druckluft-Coilnagler



- Dial-A-Depth zur Einstellung des Tiefenanschlages für bündiges oder tiefes Eintreiben der Nägel
- Verstellbarer Abluft-Auslass für bequemes und sauberes Arbeiten
- Schlagfestes Magazin
- Inklusive praktischen Mehrzweckhaken zur Aufbewahrung unterwegs

Coilnägelsiehe Seite 320

Emissionswerte:

$L_{PA} / L_{WA} = 91,5 / 97,3$ dB(A) • K = 4,0 dB(A)
Vibration = 3,26 m/s² • K = 1,63 m/s²

TECHNISCHE DATEN DPN64C-XJ

Nageltyp	Rundkopfnägel (Coil)
Nagellänge	32–64 mm
Nagel-Ø	2 mm
Magazinkapazität	225 Nägel
Auslösesicherung	Einzel- und Kontaktauslösung
Gewicht	2,5 kg
Lieferumfang	Lattenhaken, Transportkoffer

DRUCKLUFT-COILNAGLER & -STREIFENNAGLER

75 mm Druckluft-Coilnagler



- Dial-A-Depth zur Einstellung des Tiefenanschlags für bündiges oder tiefes Eintreiben der Nägel
- Verstellbarer Abluft-Auslass für bequemes und sauberes Arbeiten
- Schlagfestes Magazin
- Inklusive praktischen Mehrzweckhaken zur Aufbewahrung unterwegs

Coilnagel siehe Seite 320

Emissionswerte:

$L_{PA} / L_{WA} = 90,6 / 99,3$ dB(A) • K = 4,0 dB(A)
Vibration = 3,05 m/s² • K = 1,52 m/s²

TECHNISCHE DATEN DPN75C-XJ

Nageltyp	Rundkopfnagel (Coil)
Nagellänge	38–75 mm
Nagel-Ø	2,5–3,1 mm
Magazinkapazität	225–300 Nägel
Auslösesicherung	Einzelauslösung
Gewicht	2,5 kg
Lieferumfang	Lattenhaken, Transportkoffer

90 mm Druckluft-Coilnagler



- Verstellbarer Abluft-Auslass für bequemes und sauberes Arbeiten
- Nach CE Vorgaben für ein sicheres Arbeiten mit Einzelauslöser ausgestattet
- Kompaktes Nasendesign für verbesserte Sichtlinie und Kunststoff-Nasenaufsatz zum Schutz des Werkstücks
- Übergrosses Magazin
- Leichtes und robustes Magnesiumgehäuse

Coilnagel siehe Seite 320

Emissionswerte:

$L_{PA} / L_{WA} = 90,7 / 99,5$ dB(A) • K = 4,0 dB(A)
Vibration = 3,6 m/s² • K = 1,80 m/s²

TECHNISCHE DATEN DPN90C-XJ

Nageltyp	Rundkopfnagel (Coil)
Nagellänge	50–90 mm
Nagel-Ø	2,5–3,1 mm
Magazinkapazität	225–300 Nägel
Auslösesicherung	Einzelauslösung
Gewicht	3,6 kg
Lieferumfang	Lattenhaken, Transportkoffer

90 mm Druckluft-Streifennagler (lang)



- Streifennagler mit Langmagazin
- Tiefeneinstellung per Knopfdruck für schnelle und leichte Einstellungs-Änderungen
- Nach CE Vorgaben für sicheres Arbeiten mit Einzelauslöser ausgestattet
- Verstellbarer Abluft-Auslass für bequemes und sauberes Arbeiten

D-Kopf-Nägel siehe Seite 319

Emissionswerte:

$L_{PA} / L_{WA} = 83,9 / 90,7$ dB(A) • K = 4,0 dB(A)
Vibration = 3,62 m/s² • K = 1,81 m/s²

TECHNISCHE DATEN DPN9033-XJ

Nageltyp	Streifennagel Draht- oder Papiergebunden
Nagellänge	50–90 mm
Nagel-Ø	2,5–3,3 mm
Magazinwinkel	33° / 34°
Auslösesicherung	Einzelauslösung
Gewicht	3,6 kg
Lieferumfang	Transportkoffer

90 mm Druckluft-Streifennagler (kurz)



- Streifennagler mit Kurzmagazin
- Tiefeneinstellung per Knopfdruck für schnelle und leichte Einstellungs-Änderungen
- Nach CE Vorgaben für sicheres Arbeiten mit Einzelauslöser ausgestattet
- Verstellbarer Abluft-Auslass für bequemes und sauberes Arbeiten

D-Kopf-Nägel siehe Seite 319

Emissionswerte:

$L_{PA} / L_{WA} = 90,8 / 99,7$ dB(A) • K = 4,0 dB(A)
Vibration = 3,02 m/s² • K = 1,51 m/s²

TECHNISCHE DATEN DPN9033SM-XJ

Nageltyp	Streifennagel Draht- oder Papiergebunden
Nagellänge	50–90 mm
Nagel-Ø	2,5–3,3 mm
Magazinwinkel	33° / 34°
Auslösesicherung	Einzelauslösung
Gewicht	3,5 kg
Lieferumfang	Transportkoffer

DRUCKLUFT-ANKERNAGLER & -KLAMMERGERÄT

60 mm Druckluft-Ankernagler



- Vorstehende Nagel-Spitze für präzises Platzieren
- Verstellbarer Abluft-Auslass für bequemes und sauberes Arbeiten
- Kompaktes Magazin – für leichten Zugang zwischen Trägern und Querbalken
- Inklusive praktischem Mehrzweckhaken zur Aufbewahrung unterwegs

Ankernagel siehe Seite 320

Emissionswerte:

$L_{PA} / L_{WA} = 90,41 / 100,56$ dB(A) • K = 4,0 dB(A)
Vibration = 3,83 m/s² • K = 1,92 m/s²

TECHNISCHE DATEN DPN250MCN-XJ

Nageltyp	Ankernagel
Nagellänge	40–60 mm
Nagel-Ø	3,4–4 mm
Magazinwinkel	34°
Auslösesicherung	Einzelauslösung
Gewicht	2,6 kg
Lieferumfang	Lattenhaken, Transportkoffer

Druckluft-Klammergerät (35 mm)



- Ölfrei, geringe Wartung
- „Dial-A-Depth“, zur Einstellung des Tiefenanschlags

Klammern siehe Seite 319

Emissionswerte:

$L_{PA} / L_{WA} = 83,06 / 89,73$ dB(A) • K = 4,0 dB(A)
Vibration = 2,479 m/s² • K = 1,24 m/s²

TECHNISCHE DATEN DPSSX38-XJ

Klammertyp	SX Klammern
Klammern	12–35 mm
Rückenbreite	5,6 mm
Magazinwinkel	0°
Auslösesicherung	Einzelauslösung
Gewicht	1,4 kg
Lieferumfang	Gürtelhaken, Transportkoffer



KOMPRESSOREN & ZUBEHÖR

Kompressor (6 Liter)



- 6 Liter Tank mit hoher Luftlieferung
- Problemloser Dauerbetrieb durch ölfreie Pumpe
- Integrierter Tragegriff sowie Werkzeuge- und Schlauchfach
- Gummifüße sichern den Stand und reduzieren das Wandern des Kompressors

Emissionswerte:
 $L_{PA} / L_{WA} = 77 / 97 \text{ dB(A)} \bullet K = 1,5 \text{ dB(A)}$

TECHNISCHE DATEN	DPC6MRC-QS
Aufnahmeleistung	1.100 Watt
Leistung	max. 1,5 PS / 1,1 kW
Kompressordrehzahl	3.400 min ⁻¹
Max. Betriebsdruck	8 bar
Luftverdrängung	170 l/min.
Luftleistung (bei 7 bar)	75 l/min.
Anzahl Luftausgänge	1
Gewicht	10,5 kg
Lieferumfang	5-Meter Luftleitung

IP 20

Kompressor (10 Liter)



- Kompakter 10 Liter Kompressor mit hoher Luftleistung
- Problemloser Dauerbetrieb durch ölfreie Pumpe
- Rollkäfig aus Stahl schützt alle Seiten
- Integrierte Schlauchaufbewahrung
- Gummifüße sichern den Stand und reduzieren das Wandern des Kompressors

Emissionswerte:
 $L_{PA} / L_{WA} = 77 / 97 \text{ dB(A)} \bullet K = 1,5 \text{ dB(A)}$

TECHNISCHE DATEN	DPC10RC-QS
Aufnahmeleistung	1.500 Watt
Leistung	max. 2,0 PS / 1,5 kW
Kompressordrehzahl	3.400 min ⁻¹
Max. Betriebsdruck	10 bar
Luftverdrängung	216 l/min.
Luftleistung (bei 7 bar)	82 l/min.
Anzahl Luftausgänge	1
Gewicht	18,0 kg
Lieferumfang	10-Meter Luftleitung

IP 20

Kompressor (9,4 Liter)



- Leistungsstarker 9,4 Liter-Kompressor für den vielseitigen Einsatz von mehreren Druckluft-Werkzeugen
- Problemloser Dauerbetrieb durch ölfreie Pumpe
- Doppelte Abgabeanzeige und bedienfreundlicher Regler
- Sicherer Einsatz durch Thermo-Sicherung mit Selbstabschaltung
- Zusätzlich robuster Schutz von Kessel und Mechanik
- Überrollbügel auch als Transportgriff verwendbar
- Gummifüße sichern den Stand und reduzieren das Wandern des Kompressors

Emissionswerte:
 $L_{PA} / L_{WA} = 89 / 71,5 \text{ dB(A)} \bullet K = 3,0 \text{ dB(A)}$

TECHNISCHE DATEN	DPC10QTC-QS
Aufnahmeleistung	1.100 Watt
Leistung	max. 1,5 PS / 1,1 kW
Kompressordrehzahl	2.250 min ⁻¹
Max. Betriebsdruck	9,4 bar
Luftverdrängung	119 l/min.
Luftleistung (bei 7 bar)	82 l/min.
Anzahl Luftausgänge	2
Gewicht	20,4 kg
Lieferumfang	10-Meter Luftleitung

IP 20

Zubehör für 6, 10 und 9,4 Liter Kompressor DPC6MRC-QS; DPC10RC-QS; DPC10QTC-QS

Artikel-Nummer	Beschreibung
DW-BG1	Ausblaspistole
DWP-CPACK30	Luftschlauch mit Kupplung, Länge 30 m, Arbeitsdruck max. (BAR / PSI) 15 / 214
DWP-CPACK5	Luftschlauch inkl. Druckluftkupplungen, Länge 5 m, Arbeitsdruck max. (BAR / PSI) 20 / 290

**54 VOLT AKKU-KOMPRESSOR
(10 LITER) SIEHE SEITE 90**





TRANSPORT-SYSTEME

T STAK™-SYSTEM

DIE NEUE T STAK™-GENERATION



- Extrem robuste Systemboxen, schnell und sicher für einfachen Transport miteinander verriegelbar
- IP54-Schutz gegen allseitiges Spritzwasser und Staub
- Verbesserte Seitenverschlüsse mit Metallstiften
- Sichere Verriegelung mit robusten und rostfreien Metallschliessen
- Mit Etikettenhalter für individuelle Beschriftung
- T STAK™ 1.0 und T STAK™ 2.0 sind miteinander kompatibel

T STAK™-Box I (Werkzeugbox mit Organizer)



- Robuste und kompakte Werkzeugbox mit anpassbarer Schaumstoffeinlage für einen sicheren Maschinentransport
- Grosser und robuster Aluminiumtragegriff für einen bequemen Transport
- Organizer im Deckel mit 7 Fächern für Bohrer, Bits, Schrauben und Kleinteile (nicht IP54-geschützt)

TECHNISCHE DATEN	DWST83344-1
Volumen	ca. 14 Liter
Belastbarkeit	ca. 30 kg
IP-Klassifizierung	IP54
Masse (B x T x H)	440 x 330 x 183 mm

IP 54

T STAK™-Box II (Werkzeugbox)



- Robuste und kompakte Werkzeugbox mit individuell anpassbarer Schaumstoffeinlage für einen sicheren Maschinentransport
- Komfortabler, gummierter Handgriff

TECHNISCHE DATEN	DWST83345-1
Volumen	ca. 13,5 Liter
Belastbarkeit	ca. 30 kg
IP-Klassifizierung	IP54
Masse (B x T x H)	440 x 330 x 162 mm

IP 54

T STAK™-Box III (Werkzeugbox mit Schublade)



- Werkzeugbox mit kugelgelagerter Schublade und 6 individuell setzbaren Insetboxen

TECHNISCHE DATEN	DWST1-70705
Volumen	ca. 19 Liter
Belastbarkeit	ca. 30 kg
Masse (B x T x H)	430 x 315 x 175 mm

T STAK™-SYSTEM

T STAK™-Box IV (Werkzeugbox mit 2 Schubladen)



- Doppelschubladen-Werkzeugbox mit herausnehmbaren Innenteilern

TECHNISCHE DATEN	DWST1-70706
Volumen	ca. 19 Liter
Belastbarkeit	ca. 30 kg
Masse (B x T x H)	430 x 315 x 175 mm

T STAK™-Box VI (Werkzeugbox mit Extrahöhe)



- Robuste und grossvolumige Werkzeugbox mit herausnehmbarer Trage für kleines Werkzeug und Zubehör
- Komfortabler Bi-Material Handgriff

TECHNISCHE DATEN	DWST83346-1
Volumen	ca. 22 Liter
Belastbarkeit	ca. 30 kg
IP-Klassifizierung	IP54
Masse (B x T x H)	440 x 330 x 302 mm

IP 54

T STAK™-Box VII (Werkzeugbox mit Extrahöhe und Organizer)



- Grossvolumige Werkzeugbox zum Verstauen grosser Maschinen und Zubehör
- Robuste und gleichzeitig kompakte Box mit grossem Aluminiumtragegriff für einen bequemen Transport
- Öse für ein Vorhängeschloss (nicht im Lieferumfang enthalten)
- Herausnehmbare Werkzeugtrage (nicht IP54-geschützt)
- Organizer im Deckel mit 7 Fächern für Bohrer, Bits, Schrauben und Kleinteile (nicht IP54-geschützt)

TECHNISCHE DATEN	DWST83343-1
Volumen	ca. 47 Liter
Belastbarkeit	ca. 30 kg
IP-Klassifizierung	IP54
Masse (B x T x H)	442 x 338 x 323 mm

IP 54

T STAK™-Mobile (Werkzeugbox mit Extrahöhe und Teleskopgriff)



- Grossvolumige, mobile Werkzeugbox mit robusten Schwerlastträgern
- Robuster Teleskopgriff, für den einfachen Transport schwerer Werkzeuge. Einziehbar für eine einfache Aufbewahrung
- Das Kippsystem des Teleskopgriffs ermöglicht uneingeschränkten Zugriff auf den Inhalt der Werkzeugbox

TECHNISCHE DATEN	DWST83347-1
Volumen	ca. 55 Liter
Belastbarkeit	ca. 30 kg
IP-Klassifizierung	IP54
Masse (B x T x H)	512 x 372 x 381 mm

IP 54

T STAK™-SYSTEM

T STAK™ Combo (Doppel-Werkzeugboxen)



- Robuste und kompakte Kombination, bestehend aus T STAK™ II und T STAK™ IV
- Oben: Individuell anpassbare Schaumstoffeinlage für sicheren Maschinentransport
- Unten: 2 Schubladen mit herausnehmbaren Innenteilern für die flexible Aufbewahrung von Kleinteilen
- Komfortabler, gummierter Griff

IP 54

TECHNISCHE DATEN	DWST83395-1
Volumen	ca. 50 Liter
Belastbarkeit	ca. 30 kg
IP-Klassifizierung	IP54
Masse (B x T x H)	440 x 330 x 325 mm

T STAK™ Organizer



- Vielfältig und platzsparend dank der Kombination von insgesamt 10 Sortiereinsätzen unterschiedlicher Größe für kleine Bauteile, Zubehör und längere Werkzeuge
- Verriegelung ermöglicht einfaches Tragen und sicheres Stapeln
- Den Inhalt immer im Blick dank des durchsichtigen, schlagfesten Deckels aus Polycarbonat
- Kein Verrutschen mehr: Das clevere Deckel-Design hält alle Sortiereinsätze an Ort und Stelle
- Robuste, rostgeschützte Metallscharniere und stabiler, ergonomischer Tragegriff
- IP54-Schutz gegen Spritzwasser und Staub
- Kompatibel mit dem T STAK™-System

IP 54

TECHNISCHE DATEN	DWST82968-1
Volumen	ca. 7,8 Liter
Belastbarkeit	ca. 20 kg
IP-Klassifizierung	IP54
Masse (B x T x H)	440 x 333 x 119 mm

Tragbarer T STAK™ Organizer



- Widerstandsfähige Struktur aus 1.680 Denier Ballistic-Nylon für eine lange Lebensdauer
- Verschiedene Fächer für eine maximale Organisation und leichten Zugriff auf alle Werkzeuge
- Halterungen für schnellen Zugriff der meist genutzten Werkzeuge
- Maximaler Tragekomfort: Gepolsterte Rückseite, gummierter Handgriff oder gepolsterter Schultergurt
- Reflektierende Streifen für eine erhöhte Sichtbarkeit

TECHNISCHE DATEN	DWST83541-1
Belastbarkeit	ca. 18 kg
Masse (B x T x H)	234 x 165 x 356 mm

T STAK™ Tragetasche



- Äusserst robust und langlebig dank des stabilen 1.200 Denier Nylon und Verstärkung der Nähte durch Niete
- Geräumig und leicht zugängliche Konstruktion mit einem wasserdichten Boden aus Kunststoff
- Das Werkzeug sicher verstaut dank einer Vielzahl von Fächern (teils mit Reissverschluss) und einer Wasserwaagen-Halterung
- Gepolsterter Tragegurt und ergonomischer Aluminiumgriff für mehr Komfort
- Kompatibel mit dem T STAK™-System

TECHNISCHE DATEN	DWST82990-1
Volumen	ca. 18 Liter
Belastbarkeit	ca. 30 kg
Masse (B x T x H)	440 x 375 x 245 mm

T STAK™-SYSTEM

T STAK™-Werkzeugtrage



- Ergonomischer, klappbarer Handgriff, geräumig, leicht zugänglich

TECHNISCHE DATEN	DWST1-71228
Volumen	ca. 27 Liter
Belastbarkeit	ca. 20 kg
Masse (B x T x H)	440 x 320 x 275 mm

T STAK™ & TOUGHSYSTEM®-Adapterplatte für Staubsauger



- Adapterplatte zur Befestigung von T STAK™- und TOUGHSYSTEM® Systemboxen auf DEWALT Staubsaugern
- Ermöglicht den einfachen und sicheren Transport von Ausrüstung auf dem Sauger
- Kompatibel mit folgenden Staubsaugermustern: DWV902 & DWV905 in allen Ausführungen

TECHNISCHE DATEN	DWV9510-XJ
Belastbarkeit	ca. 30 kg
Max. Aufbauhöhe	40 cm
Kompatibel mit	DWV902M, DWV905M, DWV905H
Gewicht	1,25kg
Masse (B x T x H)	31,5 x 54,8 x 8,3 cm

T STAK™ Schaumstoffeinlage



- Individuell anpassbare Schaumstoffeinlage für T STAK™-Boxen

TECHNISCHE DATEN	DWST1-72364
Masse (H x B x T)	430 x 300 x 70 mm

T STAK™ Clipboard



- Mit 180° LED-Licht für die Aufbewahrung von Unterlagen und Schreibzubehör
- Beliebig kombinierbar mit anderen Produkten der T STAK™-Serie
- Besonders robust dank gummierter Ecken
- Praktische Innentasche zur Aufbewahrung von Stiften und kleinen Gegenständen

TECHNISCHE DATEN	DWST82732-1
Masse (H x B x T)	415 x 285 x 35 mm

T STAK™-SYSTEM

T STAK™-Cart



- Rollbrett für T STAK™-Boxen

TECHNISCHE DATEN	DWST1-71229
Belastbarkeit	ca. 100 kg
Masse (B x T x H)	486 x 436 x 181 mm

T STAK™-Trolley



- Klappbarer Trolley für T STAK™-Boxen, mit Aluminium-Teleskopgriff und Sicherheitsgurten

TECHNISCHE DATEN	DWST1-71196
Belastbarkeit	ca. 150 kg
Masse (B x T x H)	470 x 546 x 1.040 mm

T STAK™ Mobile Montagebox



IP 54

- Mobile Montagebox – leichter Transport grösserer Werkzeuge, die nicht in die Standard T STAK™-Boxen passen
- 113 l Stauvermögen – T STAK™-Boxen können in der Montagbox verstaut werden
- Click-Verschluss im Deckel – weitere T STAK™-Boxen können am Deckel fixiert werden
- Zusätzliche Luke im Deckel – schneller Zugriff ohne Öffnen der gesamten Box
- IP54 – umfassender Schutz des Werkzeugs vor Nässe und Schmutz

TECHNISCHE DATEN	DWST17871-1
Volumen	ca. 113 Liter
IP-Klassifizierung	IP54
Masse (L x B x H)	796 x 596 x 430 mm



T STAK™-SYSTEM, RADIO & WERKZEUGTRAGE

Adapter für T STAK™ und TOUGHSYSTEM®



- Adapter für T STAK™ und TOUGHSYSTEM® Werkzeugboxen
- Der Adapter bietet zahlreiche Kombinationsmöglichkeiten für die Aufbewahrungsplattformen von DEWALT
- Schnelle und flexible Verbindung von T STAK™, TOUGHSYSTEM® 2.0, TOUGHSYSTEM® Gen 1 und TOUGHCASE™ Aufbewahrungslösungen
- Auch passend für DEWALT Zubehör-Boxen und Organisier (TOUGHCASES™ auf TOUGHSYSTEM®)
- Integrierter Elektrowerkzeughalter

TECHNISCHE DATEN	DWST08017-1
Masse (L x B x H)	371 x 554 x 70 mm



NEU

Akku- und Netz-Radio mit Ladefunktion



10,8V 12V 14,4V 18V 54V
+ 230V DAB+

- Robustes DAB+ und AM/FM-Baustellen-Radio, passend zum T STAK™-Boxen-System (siehe Seite 200)
- 4+1+1 Lautsprecher für vollen Rundum-Sound mit ausgezeichneter Tonqualität
- Farbdisplay
- Bedienbar mit mobiler App über Bluetooth (Android + Apple iOS)
- AUX-Anschluss zum Abspielen von Musik z. B. von Mobiltelefon und USB-Ladebuchse
- Schutzklasse: IP54 (Staub- und Spritzwasserschutz)
- Gummistossdämpfer an allen vier Seiten
- Betrieb über Akku oder 230-Volt-Netzanschluss
- Ladefunktion für alle 10,8 bis 54 Volt XR Akkus von DEWALT

TECHNISCHE DATEN	DWST1-81078-QW
Stromversorgung	230 Volt oder DEWALT XR Akku (10,8 bis 18 Volt) bzw. XR FLEXVOLT Akku
Radio-Frequenz	DAB+ und AM/FM-Stereo
Gewicht (ohne Akku)	6,0 kg
Lieferumfang	ohne Akkus

Werkzeugtrage



- Polypropylenboden zum Schutz gegen Feuchtigkeit und Schmutz
- Rostfreier Tragebügel mit Gummipolsterung
- Gepolsterter Tragegurt für bequemes Tragen von schweren Lasten
- Verschliessbares Sägefach mit Halteband
- Wasserwaagenhalter an der Aussenseite
- Spezielles Fach für Power tools und Akkus
- Zusatzfächer zur Unterbringung von unterschiedlichen Gegenständen

TECHNISCHE DATEN	1-79-208
Volumen	ca. 20 Liter
Belastbarkeit	ca. 25 kg
Masse (L x B x H)	500 x 360 x 300 mm

NEU

TOUGHSYSTEM® 2.0

TOUGHSYSTEM® 2.0



- IP65-Schutz gegen allseitiges Spritzwasser und Staub
- Neuer, abnehmbarer und verstellbarer Griff
- Einfache Einhandbedienung – verbesserte und robustere Metalldraht-Frontverriegelung
- Grösseres Innenvolumen der Boxen
- Automatisch verriegelnde Seitenverschlüsse
- Metallverstärkung der Öse für Vorhängeschloss
- Robustere und breitere Griffe für mehr Komfort
- Weiterhin kompatibel mit TOUGHSYSTEM® 1.0

TOUGHSYSTEM® 2.0 DS165 Box



- 2 grosse Organizer Innenfächer (herausnehmbar) mit Teilern

IP 65

TECHNISCHE DATEN DWST83293-1

Volumen	ca. 34 Liter
Belastbarkeit	ca. 50 kg
IP-Klassifizierung	IP65
Masse (B x T x H)	554 x 371 x 165 mm

TOUGHSYSTEM® 2.0 DS300 Box



- Grosse Werkzeugbox für den allgemeinen Einsatz

IP 65

TECHNISCHE DATEN DWST83294-1

Volumen	ca. 63 Liter
Belastbarkeit	ca. 50 kg
IP-Klassifizierung	IP65
Masse (B x T x H)	554 x 371 x 308 mm

TOUGHSYSTEM® 2.0 DS400 Box



- Geräumige und tiefe Werkzeugbox für grosse Elektrowerkzeuge

IP 65

TECHNISCHE DATEN DWST83342-1

Volumen	ca. 84 Liter
Belastbarkeit	ca. 50 kg
IP-Klassifizierung	IP65
Masse (B x T x H)	554 x 371 x 408 mm

TOUGHSYSTEM® 2.0

TOUGHSYSTEM® 2.0 Werkzeugbox Halbformat



NEU

IP 65

- Hohe TOUGHSYSTEM® 2.0 Werkzeugbox im Halbformat – kompatibel mit anderen TOUGHSYSTEM® Boxen im Halbformat und normaler Grösse
- Kleinere Fläche – hohe Übersichtlichkeit und maximale Organisation
- IP65 Wasser- und Staubschutz
- Selbstverriegelnde Verschlüsse zum Stapeln der Boxen – schnell und bequem mit anderen TOUGHSYSTEM® 2.0 Boxen kombinierbar
- Leichtgängige Verschlüsse an der Vorderseite – Bedienung mit nur einer Hand
- Herausnehmbare Teiler und Einsatz für Kleinteile – maximale Flexibilität und Anpassbarkeit
- Ideal kombinierbar mit der Akku-Ladebox mit gleicher Höhe, z. B. für die Aufbewahrung von Akkus oder Werkzeugen

TECHNISCHE DATEN DWST08035-1

Volumen	ca. 23,8 Liter
Belastbarkeit	ca. 50 kg
IP-Klassifizierung	IP65
Masse (B x T x H)	370 x 260 x 300 mm

TOUGHSYSTEM® 2.0 Akku-Ladebox für 18 Volt inkl. FLEXVOLT Akkus



NEU

IP 65

- Erstes Doppelladegerät mit 4 A Ladestrom, integriert in einem Transportkoffer-Aufbewahrungssystem
- Bietet Platz zum gleichzeitigen Laden von zwei 18 Volt XR Akkus oder 54 Volt XR FLEXVOLT Akkus
- Integrierter Lüfter verhindert Überhitzungen der Akkus bei Laden mit geschlossenem Deckel
- Ladestandanzeige ist bei offenem und geschlossenem Deckel sichtbar
- 2 zusätzliche USB-Ladeports (1 x Typ A und 1 x Typ C) zum Laden von Mobilgeräten

Lieferung ohne Akkus

LADEZEIT ca. 30 Min. (2 Ah Akkus), ca. 45 Min. (3 Ah Akkus), ca. 60 Min. (4 Ah Akkus), ca. 75 Min. (5 Ah Akkus), ca. 90 Min. (6 Ah Akkus), ca. 135 Min. (9 Ah Akkus), ca. 180 Min (12 Ah Akkus), ca. 225 Min (15 Ah Akkus)

TECHNISCHE DATEN DWST83471-QW

Passend für	alle 18 Volt XR Akkus sowie alle XR FLEXVOLT Akkus
Akku-Technologie	Li-Ion
Ladestrom	4 Ah
Volumen	ca. 23,8 Liter
Belastbarkeit	ca. 40 kg
IP-Klassifizierung	IP65
Masse (B x T x H)	365 x 262 x 254 mm
Gewicht	3,9 kg

TOUGHSYSTEM® 2.0 Schubladeneinheit



- Zwei tiefe Schubladen bieten sofortigen Zugang und ausreichend Platz
- Kugelgelagerte Schienen für sanftes Öffnen und Schliessen der Schubladen und ein hohes Mass an Langlebigkeit
- Einfache automatische Verriegelung und Verbindung mit anderen TOUGHSYSTEM® Boxen
- Seitengriffe ermöglichen eine Verbindung mit dem TOUGHSYSTEM® Trolley
- Etikettenhalter mit Inhaltsschildern für individuelle Beschriftung

TECHNISCHE DATEN DWST83529-1

Belastbarkeit	ca. 10 kg pro Schublade
Masse (B x T x H)	535 x 330 x 305 mm

TOUGHSYSTEM® 2.0 DS450 MOBILE BOX



IP 65

- Äusserst robuste 8"-Räder und extra breiter, abnehmbarer Teleskopgriff

TECHNISCHE DATEN DWST83295-1

Volumen	ca. 91 Liter
Belastbarkeit	ca. 70 kg
IP-Klassifizierung	IP65
Masse (B x T x H)	554 x 405 x 405 mm

TOUGHSYSTEM® 2.0 & ZUBEHÖR

TOUGHSYSTEM® 2.0 Halbformat Organizer



IP 65

- Praktisch und flexibel, 6 tiefe Cups – können dem Organizer einzeln entnommen werden
- Schutzklasse IP65: Staubdicht und geschützt gegen Strahlwasser aus einem beliebigen Winkel
- Den Inhalt immer im Blick und zeitgleich gut geschützt dank des extrem robusten Deckels aus Polycarbonat
- Autoverriegelung, intuitiv, einfach zu benutzen und zeitsparend – verbindet die TOUGHSYSTEM® Module mit einem Klick
- Sehr robuste Metalldraht-Frontverriegelung für eine einfache Einhandbedienung
- Ergonomischer Tragegriff für einen komfortablen und sicheren Transport
- Kompatibel mit allen TOUGHSYSTEM® 2.0 Modulen

TECHNISCHE DATEN	DWST83392-1
Belastbarkeit	ca. 10 kg
IP-Klassifizierung	IP65
Masse (B x T x H)	262 x 365 x 127 mm

TOUGHSYSTEM® 2.0 DS100 Organizer



IP 65

- Praktisch und flexibel, 10 tiefe Cups – können dem Organizer einzeln entnommen werden (8 x Einzelne; 2 x Doppelte)
- Schutzklasse IP65: Staubdicht und geschützt gegen Strahlwasser aus einem beliebigen Winkel
- Den Inhalt immer im Blick und zeitgleich gut geschützt dank des extrem robusten Deckels aus Polycarbonat
- Autoverriegelung, intuitiv, einfach zu benutzen und zeitsparend – verbindet die TOUGHSYSTEM® Module mit einem Klick
- Sehr robuste Metalldraht-Frontverriegelung für eine einfache Einhandbedienung
- Ergonomischer Tragegriff für einen komfortablen und sicheren Transport
- Kompatibel mit allen TOUGHSYSTEM® 2.0 Modulen

TECHNISCHE DATEN	DWST83394-1
Belastbarkeit	ca. 20 kg
IP-Klassifizierung	IP65
Masse (B x T x H)	550 x 370 x 127 mm

TOUGHSYSTEM® 2.0 Flache Trage



- Angepasst an die TOUGHSYSTEM® Boxen, schafft das interne Ablagesystem Platz für eine effiziente Organisation
- Stapelbar und zum Verbinden mit anderen Tragen geeignet
- Seitengriff, der einzelne Tragen miteinander verbindet oder zur einfachen Entnahme aus der Box
- Möglichkeit, die Ablage innerhalb der Box zu fixieren, um das Speichervolumen zu maximieren

TECHNISCHE DATEN	DWST83407-1
Belastbarkeit	ca. 5 kg
Masse (B x T x H)	470 x 310 x 60 mm

TOUGHSYSTEM® 2.0 Hohe Trage



- Angepasst an die TOUGHSYSTEM® Boxen, schafft das interne Ablagesystem Platz für eine effiziente Organisation
- Stapelbar und zum Verbinden mit anderen Tragen geeignet
- Seitengriff, der einzelne Tragen miteinander verbindet oder zur einfachen Entnahme aus der Box
- Möglichkeit, die Ablage innerhalb der Box zu fixieren, um das Speichervolumen zu maximieren

TECHNISCHE DATEN	DWST83408-1
Belastbarkeit	ca. 7,5 kg
Masse (B x T x H)	470 x 310 x 120 mm

TOUGHSYSTEM® 2.0 & ZUBEHÖR

TOUGHSYSTEM® Schaumstoffeinlage

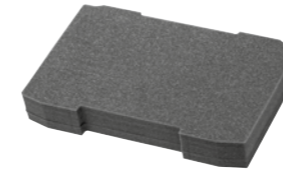

- Individuell anpassbare Schaumstoffeinlage für TOUGHSYSTEM® Boxen

TECHNISCHE DATEN	DWST83459-1
Masse (B x T x H)	500 x 350 x 60 mm

Trolley DS CARRIER



- Robuster Trolley mit Schnellaufnahme-System von bis zu fünf Tough-Boxen
- Bodenplatte bis 120 kg belastbar
- 8"-PU-Räder – besonders leise und langlebig
- Inkl. drei Paar Seitenbacken zur Befestigung von drei Tough-Boxen

TECHNISCHE DATEN	1-70-324
Belastbarkeit	ca. 80 kg beim Transport auf Stufen, ca. 100 kg im normalen Betrieb auf flachem Gelände
Masse (B x T x H) bzw. ausgeklappt	685 x 245 x 1.113 mm 685 x 495 x 1.113 mm

Zubehör für Trolley TS Carrier

Artikel-Nummer Beschreibung

1-70-362 Seitenbacken DS BRACKETS (jeweils ein Paar) zum Transport von weiteren Tough-Boxen (z. B. 5 Boxen vom Typ DS165)

TOUGHSYSTEM® 2.0 4-IN-1 KOMPLETTSET

- Bestehend aus:
- DWST83293-1 DS165
 - DWST83294-1 DS300
 - DWST83342-1 DS400
 - 1-70-324 TOUGHSYSTEM® Trolley

TECHNISCHE DATEN	DWST83401-1
Gesamtvolumen	ca. 181 Liter
Masse (B x T x H)	685 x 611 x 1.113 mm





HANDWERKZEUGE

SCHNEIDWERKZEUGE – MESSER & CUTTER

Arbeitsmesser mit einziehbarer Klinge, Metall DWHT10054-0

NEU



- Arbeitsmesser mit einziehbarer Klinge
- Verstärkte Spitze und Daumenauflage – für präzises und kraftvolles Schneiden
- Einziehbare Klinge für flexible Schnitttiefen und sicheren Transport
- Integrierter Hebel – bequemes Anheben von Nägeln, Klammern oder Deckeln
- Ergonomisch geformter Griff aus Bi-Material für ermüdungsarmes Arbeiten und Sicherheit – auch mit feuchten Händen oder Handschuhen
- Klingenaufbewahrung für bis zu 10 Klingen
- Schneller Klingenwechsel

Messer mit feststehender Klinge, klappbar DWHT10916-0



- Robustes und leichtes Aluminiumgehäuse – hohe Strapazierfähigkeit und lange Haltbarkeit
- Im Griff integriertes Klingenmagazin zur sicheren Aufbewahrung neuer und verbrauchter Klingen
- Ergonomischer Griff aus Bi-Material für festen Halt und sicheres Arbeiten
- Aufhängeöse

Messer mit einziehbarer Klinge, Metall DWHT10046-0



- Gummierung im Griffbereich und der Daumenauflage
- Spezieller Mechanismus für schnellen und werkzeuglosen Klingenwechsel
- Sicherheits-Klingenausparung für einfaches und sicheres Schneiden von Verpackungsmaterialien
- 5 induktionsgehärtete Klingen im Lieferumfang enthalten

Magazincutter mit Abbrechklinge (18 mm) DWHT0-10249



- Automatisches Klingenmagazin aus rostfreiem Stahl für bis zu 6 Klingen
- Selbstverriegelnder Schiebermechanismus für schnelle Klingeneinstellung und integrierter Wechsel
- Integrierter Klingenbrecher für sicheres Abbrechen verbrauchter Klingensegmente
- 3 Wolframcarbid-beschichtete Klingen im Lieferumfang enthalten

Cutter mit Abbrechklinge & Gewinderad (18 mm) DWHT10332-0



- Gewinderad-Arretierung für sicheres Feststellen der Klinge auch bei hoher Zugkraft
- Ergonomischer Griff mit gummierter Daumenauflage für hohen Bedienkomfort
- Integrierter Klingenbrecher für sicheres Abbrechen verbrauchter Klingensegmente
- Klingenmagazin aus rostfreiem Stahl – hohe Belastbarkeit und lange Haltbarkeit

SCHNEIDWERKZEUGE – KLINGEN, MESSER & SÄGEN

Trapezklingen Wolframcarbid DWHT0-11131



5 x in SB-Karte

- Standard-Passform – kompatibel mit einer Vielzahl von Universalcuttern
- Langlebige Wolframcarbid-beschichtete Schneide und wärmebehandelte Klinge – bleibt bis zu 10 x länger scharf als Standard-Karbonstahlklingen
- Wärmebehandelte Klinge für höhere Widerstandskraft und Flexibilität – bis zu 20 % stärker im Vergleich zu herkömmlichen Karbonstahlklingen

Trapezklingen Wolframcarbid DWHT8-11131



50 x in Box

- Standard-Passform – kompatibel mit einer Vielzahl von Universalcuttern
- Langlebige Wolframcarbid-beschichtete Schneide und wärmebehandelte Klinge – bleibt bis zu 10 x länger scharf als Standard-Karbonstahlklingen
- Wärmebehandelte Klinge für höhere Widerstandskraft und Flexibilität – bis zu 20 % stärker im Vergleich zu herkömmlichen Karbonstahlklingen

Trapezklinge, induktionsgehärtet DWHT11004-2



10 x in SB-Karte

- Universelle Passform – kompatibel mit einer Vielzahl von Universalcuttern
- Induktionsgehärtete Schneide – bis zu 75 % schärfere Schneide, bis zu 2 x längere Standzeit als Standard-Karbonstahlklingen
- Wärmebehandelte Klinge – bruchfest, bleibt flexibel und federt zurück, bis 20 % stärker im Vergleich zu herkömmlichen Karbonstahlklingen

Trapezklinge, induktionsgehärtet DWHT11004-7



75 x in Box

- Universelle Passform – kompatibel mit einer Vielzahl von Universalcuttern
- Induktionsgehärtete Schneide – bis zu 75 % schärfere Schneide, bis zu 2 x längere Standzeit als Standard-Karbonstahlklingen
- Wärmebehandelte Klinge – bruchfest, bleibt flexibel und federt zurück, bis 20 % stärker im Vergleich zu herkömmlichen Karbonstahlklingen

Abbrechklingen 18 mm DWHT11719-0



3 x in SB-Karte

- Universelle Passform – kompatibel mit einer Vielzahl von Universalcuttern
- Ideal für eine Vielzahl von Materialien (z. B. Papier, Karton, Leder, Folien und Kunststoffe)
- Induktionsgehärtete Schneide – bis zu 75 % schärfere Schneide, bis zu 2 x längere Standzeit als Standard-Karbonstahlklingen
- 8 Segmente

Abbrechklingen 25 mm DWHT11726-0



3 x in SB-Karte

- Universelle Passform – kompatibel mit einer Vielzahl von Universalcuttern
- Ideal für eine Vielzahl von Materialien (z. B. Papier, Karton, Leder, Folien und Kunststoffe)
- Induktionsgehärtete Schneide – bis zu 75 % schärfere Schneide, bis zu 2 x längere Standzeit als Standard-Karbonstahlklingen
- 7 Segmente

Klappmesser (82 mm) DWHT0-10313



- Klinge aus rostfreiem Stahl: teilweise gezackt zum Schneiden schnittfesterer Materialien
- Daumenstift zum bequemen Öffnen mit einer Hand
- Sicherheitsverriegelung hält die Klinge in geöffneter Stellung
- Griff aus Glasfaser-Verbundstoff (G10) – hohe Strapazierfähigkeit und lange Haltbarkeit

5-in-1-Multifunktionsäge DWHT0-20547



- Robuste Multifunktionsäge, werkzeuglos umstellbar in 5 Positionen
- Aluminiumrahmen mit Sägeblattaufbewahrung
- 150 kg Sägeblattschwerkraft
- Zusatzhandgriff für maximale Kraft und weitere Anwendung als Stichsäge
- 1 x 24 TPI 300 mm Sägeblatt im Lieferumfang enthalten

Mini-Bügelsäge (300 mm) DWHT20327-0



- Robuster Rahmen aus Zink-Druckguss mit ergonomischem Bi-Material-Handgriff
- Komfortable Schnellverstellung der Blattlänge für eine Vielzahl von Anwendungen
- Kompaktes Design für Sägearbeiten an engen Stellen, auch für Bündigschnitte geeignet
- 1 x 300 mm / 12" Blatt im Lieferumfang enthalten

Bi-Metall Sägeblätter (300 mm) DWHT0-20558



3er-Pack

- Zum Sägen aller Materialien geeignet
- Zähne / Inch-Angabe auf jedem Sägeblatt für schnelle Auswahl



SCHNEIDWERKZEUGE – SÄGEN & SCHEREN

Klapp-Stichsäge mit Raspel

DWHT0-20123



- 2-in-1-Funktion – Schneiden und Glätten mit einem einzigen Werkzeug
- Klappbare Blätter mit Verriegelungsmechanismus in offener und geschlossener Position
- Raspel aus rostfreiem Stahl für lange Haltbarkeit
- 3 x geschliffene Zähne für schnellen Sägefortschritt

Bleischere ERGO Gerade

DWHT14675-0



- Geschmiedeter Chrom-Vanadium Stahl – hohe Strapazierfähigkeit, Haltbarkeit und Korrosionsbeständigkeit
- Reduzierte Griffweite für weniger Ermüdung – auch im Dauereinsatz
- Optimierte Aussenverriegelung für komfortable Einhandbedienung
- Bündiges Design für saubere, glatte Schnitte

Bleischere ERGO Links

DWHT14673-0



- Geschmiedeter Chrom-Vanadium Stahl – hohe Strapazierfähigkeit, Haltbarkeit und Korrosionsbeständigkeit
- Reduzierte Griffweite für weniger Ermüdung – auch im Dauereinsatz
- Optimierte Aussenverriegelung für komfortable Einhandbedienung
- Bündiges Design für saubere, glatte Schnitte

Bleischere ERGO Rechts

DWHT14674-0



- Geschmiedeter Chrom-Vanadium Stahl – hohe Strapazierfähigkeit, Haltbarkeit und Korrosionsbeständigkeit
- Reduzierte Griffweite für weniger Ermüdung – auch im Dauereinsatz
- Optimierte Aussenverriegelung für komfortable Einhandbedienung
- Bündiges Design für saubere, glatte Schnitte

Bleischere ERGO

DWHT14676-0



3er-Pack

- Geschmiedeter Chrom-Vanadium Stahl – hohe Strapazierfähigkeit, Haltbarkeit und Korrosionsbeständigkeit
- Reduzierte Griffweite für weniger Ermüdung – auch im Dauereinsatz
- Optimierte Aussenverriegelung für komfortable Einhandbedienung
- Bündiges Design für saubere, glatte Schnitte

MESS- UND MARKIERUNGSWERKZEUGE – BANDMASSE & WASSERWAAGEN

Bandmass Tough Tape (5 m)

DWHT36917-0



- Neu entwickelte Mechanik mit extremem Fallschutz (bis zu 30 m)
- Vierfach verschraubtes Gehäuse mit grossflächigen Gummierungen
- Extrem robuste Blade Armor™-Beschichtung auf den ersten, am meisten beanspruchten 15 cm, schützt vor Abnutzungen
- True-Zero Hook für exakte Innen- und Aussenmessungen

Bandmass Tough Tape (8 m)

DWHT36928-0



- Neu entwickelte Mechanik mit extremem Fallschutz (bis zu 30 m)
- Vierfach verschraubtes Gehäuse mit grossflächigen Gummierungen
- Extrem robuste Blade Armor™-Beschichtung auf den ersten, am meisten beanspruchten 15 cm, schützt vor Abnutzungen
- True-Zero Hook für exakte Innen- und Aussenmessungen

Bandmass Compact Tape (5 m)

DWHT38114-0



- Robustes Gehäuse mit grossflächigen Gummierungen für sicheren Griff
- Mit langlebiger Tylon-Beschichtung veredelt – für höheren Schutz vor Abnutzungen und längere Haltbarkeit
- Bis zu 3,90 m ausziehbar ohne abzuknicken

Bandmass Compact Tape (8 m)

DWHT38128-0



- Robustes Gehäuse mit grossflächigen Gummierungen für sicheren Griff
- Mit langlebiger Tylon-Beschichtung veredelt – für höheren Schutz vor Abnutzungen und längere Haltbarkeit
- Bis zu 3,90 m ausziehbar ohne abzuknicken

Rahmenbandmass Fiberglas (30 m)

DWHT34218-0



- Verstärkter, extrem belastbarer Gehäuserahmen
- Fiberglas-Band mit reduzierter Elastizität und verbesserter Messgenauigkeit
- 3:1-Übersetzung für schnellen Bändeinzug
- Beidseitiger Aufdruck für universellen Arbeitseinsatz

Wasserwaage Torpedo (25 cm)

DWHT0-43003



- Rotierbare Libelle für variable Winkelmessung
- Robuste Blocklibellen für maximal Lebensdauer und dauerhafte Genauigkeit
- ABS-Libellengehäuse und schlagfeste Endkappen für erhöhten Fallschutz
- Hohlprofil-Gehäuse aus stranggepresstem Aluminium für Verwindungssteifigkeit und lange Haltbarkeit

Wasserwaage (60 cm)

DWHT0-43224



- Plan eingelassene, druckgegossene „Solid-Block“-Libelle für Nivelliergenauigkeit auch unter schwierigen Arbeitsbedingungen
- Gummierte Endkappen für erhöhten Fallschutz und längere Haltbarkeit
- Optimal ablesbare Libelle mit Vergrösserung
- Trage-/Haltegriff für komfortablen Transport und einfache Handhabung

Wasserwaage (120 cm)

DWHT0-43248



- Plan eingelassene, druckgegossene „Solid-Block“-Libelle für Nivelliergenauigkeit auch unter schwierigen Arbeitsbedingungen
- Gummierte Endkappen für erhöhten Fallschutz und längere Haltbarkeit
- Optimal ablesbare Libelle mit Vergrösserung
- Trage-/Haltegriff für komfortablen Transport und einfache Handhabung

Wasserwaage (180 cm)

DWHT0-43172



- Plan eingelassene, druckgegossene „Solid-Block“-Libelle für Nivelliergenauigkeit auch unter schwierigen Arbeitsbedingungen
- Gummierte Endkappen für erhöhten Fallschutz und längere Haltbarkeit
- Optimal ablesbare Libelle mit Vergrösserung
- Trage-/Haltegriff für komfortablen Transport und einfache Handhabung



MESS- UND MARKIERUNGSWERKZEUGE – WINKEL, SCHLAGSchnUR & KREIDE

Speed Square-Anschlagwinkel (18 cm)

DWHT25227-0



- Schwarz-eloxierter Rahmen und Markierungen in Kontrastfarbe für maximale Ablesbarkeit
- Anrisslinienkerben für schnelle und exakte Längsschnitte
- 90° Winkelskala mit 1-Grad-Teilung
- Aluminiumdruckguss-Rahmen mit beidseitigem Anschlag und Markierungen

Speed Square-Anschlagwinkel (30 cm)

DWHT25228-0



- Schwarz-eloxierter Rahmen und Markierungen in Kontrastfarbe für maximale Ablesbarkeit
- Anrisslinienkerben für schnelle und exakte Längsschnitte
- 90° Winkelskala mit 1-Grad-Teilung
- Aluminiumdruckguss-Rahmen mit beidseitigem Anschlag und Markierungen

Schlagschnur (30 m)

DWHT47399-0



- 6:1-Übersetzung mit Planetengetriebe mit integrierter Kupplung
- Aluminiumdruckguss-Gehäuse mit strukturierten Griffbereichen
- Extragrosse Füllöffnung mit werkzeuglosem Drehverschluss
- Klappbare Metallkurbel für komfortablen Transport

Schlagschnur-Set mit roter Kreide (30 m)

DWHT47408-0



- 6:1-Übersetzung mit Planetengetriebe mit integrierter Kupplung
- Aluminiumdruckguss-Gehäuse mit strukturierten Griffbereichen
- Extragrosse Füllöffnung mit werkzeuglosem Drehverschluss
- Klappbare Metallkurbel für komfortablen Transport



DEMONTAGEWERKZEUGE – HÄMMER & BEIL

XP Klauenhammer (340 g)

DWHT51135-0



- Gebogene Nagelklaue
- Vibrationsdämpfender Handgriff
- Magnetischer Nagelhalter
- Kopf und Stiel aus einem Stück gefertigt
- Optimal ausbalanciert für hohe Schwingkraft und ermüdungsarmes Arbeiten

XP Klauenhammer (400 g)

DWHT51145-0



- Gebogene Nagelklaue
- Vibrationsdämpfender Handgriff
- Magnetischer Nagelhalter
- Kopf und Stiel aus einem Stück gefertigt
- Optimal ausbalanciert für hohe Schwingkraft und ermüdungsarmes Arbeiten

Klauenhammer (624 g)

DWHT51005-0



- Gebogene Nagelklaue
- Seitlicher Nagelzieher
- Runde, gefräste Schlagfläche
- Kopf und Stiel aus einem Stück gefertigt
- Verbesserte Gewichtsverteilung für mehr Kontrolle und Präzision beim Schwung

Maurerhammer (567 g)

DWHT51389-0



- Optimal zum Formen, Anritzen und Zuschlagen von Steinen, Ziegeln und Gasbeton
- Extrabreite Meisselklinge
- Kopf und Stiel aus einem Stück gefertigt

Demontagehammer (624 g)

DWHT51008-0



- Optimal für Abbrucharbeiten
- Reisskante und Greifer für vielfältige Anwendungen wie Demontage von Trockenbauwänden und Aufbrechen von Rahmenwerk
- Gebogene Nagelklaue
- Kopf und Stiel aus einem Stück gefertigt
- Extralanges Griffstück für grosse Hebelwirkung

EXOCORE™ Vorschlaghammer (1,8 kg)

DWHT56024-1



- Schlagschutz aus Kohlefaser-Verbundstoff
- EXOCORE™ Hohlschaft für ideal ausbalancierten Schwung
- Gummierter, rutschfester Handgriff für sicheren Halt auch bei feuchten, staubigen oder öligen Händen

EXOCORE™ Vorschlaghammer (1,8 kg)

DWHT56025-1



- Hammerkopf für hohe Schlagenergie
- Schlagschutz aus Kohlefaser-Verbundstoff
- EXOCORE™ Hohlschaft für ideal ausbalancierten Schwung
- Gummierter, rutschfester Handgriff für sicheren Halt auch bei feuchten, staubigen oder öligen Händen

EXOCORE™ Vorschlaghammer (3,6 kg)

DWHT56028-0



- Schlagschutz aus Kohlefaser-Verbundstoff
- EXOCORE™ Hohlschaft für ideal ausbalancierten Schwung
- Gummierter, rutschfester Handgriff für sicheren Halt auch bei feuchten, staubigen oder öligen Händen

EXOCORE™ Vorschlaghammer (5,4 kg)

DWHT56030-0



- Schlagschutz aus Kohlefaser-Verbundstoff
- EXOCORE™ Hohlschaft für ideal ausbalancierten Schwung
- Gummierter, rutschfester Handgriff für sicheren Halt auch bei feuchten, staubigen oder öligen Händen

EXOCORE™ Beil (567 g)

DWHT56031-0



- Spezielles Klingendesign für einfaches Lösen der Axt
- Schlagschutz aus Kohlefaser-Verbundstoff
- EXOCORE™ Hohlschaft für optimal ausbalancierten Schwung
- Gummierter, rutschfester Handgriff für sicheren Halt auch bei feuchten, staubigen oder öligen Händen

DEMONTAGEWERKZEUGE – ÄXTE, BRECH- UND NAGELEISEN & BEITEL

EXOCORE™ Einspitz-Axt (1,5 kg)

DWHT56032-0



- Spezielles Klingendesign mit geringerer Oberflächenreibung zum einfachen Einschlagen und Lösen der Axt
- Schlagschutz aus Kohlefaser-Verbundstoff – lange Haltbarkeit durch robuste Verbindung zwischen Kopf und Griff
- EXOCORE™ Hohlschaft für optimal ausbalancierten Schwung
- Gummierter, rutschfester Handgriff für sicheren Halt auch bei feuchten, staubigen oder öligen Händen

EXOCORE™ Spalt-Axt (2 kg)

DWHT56033-0



- Spezielles Klingendesign mit geringerer Oberflächenreibung zum einfachen Einschlagen und Lösen der Axt
- Schlagschutz aus Kohlefaser-Verbundstoff – lange Haltbarkeit durch robuste Verbindung zwischen Kopf und Griff
- EXOCORE™ Hohlschaft für optimal ausbalancierten Schwung
- Gummierter, rutschfester Handgriff für sicheren Halt auch bei feuchten, staubigen oder öligen Händen

Präzisionseisen, spitz (254 mm)

DWHT0-55524



- Spitze Klaue – müheloses Entfernen tiefsitzender Nägel
- Optimierter Schaft für hohe Kraftübertragung bei geringem Gewicht
- Extrabreite Schlagfläche zum einfachen und genauen Anschlagen
- Nagelzieher für komfortables Freilegen bündig eingeschlagener Nägel

Präzisionseisen, flach (254 mm)

DWHT0-55529



- Sehr flache Klaue – müheloses Entfernen tiefsitzender Nägel
- Optimierter Schaft für hohe Kraftübertragung bei geringem Gewicht
- Extrabreiter Kopf für materialschonendes Anhebeln von Leisten oder Entfernen von Nägeln
- Breite Schlagfläche zum einfachen und genauen Anschlagen

Brech- und Nageleisen (600 mm)

DWHT55129-1



- Extrem robuster Karbonstahl
- „Tri-Lobe“-Design für hohe Kraftübertragung und sicheren Griff
- Abgeflachter Nut- und Nagelkopf für effektive Demontage
- 90°-Biegung für grosse Hebelwirkung

Brech- und Nageleisen (910 mm)

DWHT55132-1



- Extrem robuster Karbonstahl
- „Tri-Lobe“-Design für hohe Kraftübertragung und sicheren Griff
- Abgeflachter Nut- und Nagelkopf für effektive Demontage
- 90°-Biegung für grosse Hebelwirkung

Stechbeitel-Set

DWHT0-16063



4er-Pack

- Klinge aus gehärtetem, vergütetem Karbonstahl für dauerhafte Schärfe
- Gelackte Klinge für höheren Korrosionsschutz
- Gehärtete Schlagkappe für lange Haltbarkeit
- Ergonomisch geformter Bi-Material Griff – für sicheren und festen Griff

Stechbeitel (25 mm)

DWHT0-16065



- Klinge aus gehärtetem, vergütetem Karbonstahl für dauerhafte Schärfe
- Seitliche, gezackte Schneide – auch für Abbrucharbeiten geeignet
- Patentierte grosse Seitenschlagfläche zur sicheren Anwendung in Kombination mit gezackter Schneide
- Gehärtete Schlagkappe für lange Haltbarkeit
- Ergonomisch geformter Bi-Material Griff für Bedienkomfort und erhöhten Schutz bei Abrutschen

Stechbeitel-Set

DWHT0-16148



3er-Pack

- Klinge aus gehärtetem, vergütetem Karbonstahl für dauerhafte Schärfe
- Seitliche, gezackte Schneide – auch für Abbrucharbeiten geeignet
- Patentierte grosse Seitenschlagfläche zur sicheren Anwendung in Kombination mit gezackter Schneide
- Gehärtete Schlagkappe und ergonomisch geformter Bi-Material Griff für Bedienkomfort und erhöhten Schutz

ZANGEN, SPANNWERKZEUGE UND TACKER – ZANGEN & ZWINGEN

Duo-Kraft-Seitenschneider

DWHT0-70275



- Doppelgelenk-Design mit optimierter Kraftübertragung – höhere Schneidleistung und ermüdungsarmes Arbeiten
- Induktionsgehärtete Schneide für lange Haltbarkeit und Standzeit
- Ergonomisch geformter Griff aus Bi-Material für sicheres Arbeiten auch mit feuchten Händen
- Arretierung zum sicheren Transport und bequemen Aufbewahren

Duo-Kraft-Langbackenzange

DWHT0-70277



- Doppelgelenk-Design mit optimierter Kraftübertragung – höhere Schneidleistung und ermüdungsarmes Arbeiten
- Induktionsgehärtete Schneide für lange Haltbarkeit und Standzeit
- Ergonomisch geformter Griff aus Bi-Material für sicheres Arbeiten auch mit feuchten Händen
- Arretierung zum sicheren Transport und bequemen Aufbewahren

Wasserpumpenzange (250 mm)

DWHT0-74431



- Schnelle Anpassung der Spannweite und sichere Arretierung auf Knopfdruck („Push-Lock“)
- Verbesserte Zugänglichkeit – verbesserte V-Geometrie der Backen für vielfältige Einsatzmöglichkeiten
- Ergonomisch geformter Griff aus Bi-Material für festen Griff und hohen Arbeitskomfort

Seitenschneider mit Brecherspitze

DWHT0-74274



- 2-in-1-Funktionalität – Schneiden und Aufbrechen mit einem Werkzeug
- Gewinkelte Geometrie für grosse Hebelwirkung und Schutz vor Knöchelverletzungen
- Spezielle Spitze zum einfachen Entfernen von Klammern
- Optimierte Schneidendesign zum nahezu bündigen Schneiden von Nägeln

Einhandzwinge (300 mm)

DWHT0-83158



2er-Pack

- Profilierter Kunststoffkorpus – Kraft und Haltbarkeit bei geringem Gewicht
- Einhandbedienung für schnelles und müheloses Arbeiten
- Verwindungssteife, wärmebehandelte Profilschiene

Duo-Kraftkombinationszange

DWHT0-70276



- Doppelgelenk-Design mit optimierter Kraftübertragung – höhere Schneidleistung und ermüdungsarmes Arbeiten
- Induktionsgehärtete Schneide für lange Haltbarkeit und Standzeit
- Ergonomisch geformter Griff aus Bi-Material für sicheres Arbeiten auch mit feuchten Händen
- Arretierung zum sicheren Transport und bequemen Aufbewahren

Duo-Kraftzangen-Set

DWHT0-70485



3er-Pack

- Doppelgelenk-Design mit optimierter Kraftübertragung – höhere Schneidleistung und ermüdungsarmes Arbeiten
- Induktionsgehärtete Schneide für lange Haltbarkeit und Standzeit
- Ergonomisch geformter Griff aus Bi-Material für sicheres Arbeiten auch mit feuchten Händen
- Arretierung zum sicheren Transport und bequemen Aufbewahren

Wasserpumpenzange (300 mm)

DWHT0-74432



- Schnelle Anpassung der Spannweite und sichere Arretierung auf Knopfdruck („Push-Lock“)
- Verbesserte Zugänglichkeit – verbesserte V-Geometrie der Backen für vielfältige Einsatzmöglichkeiten
- Ergonomisch geformter Griff aus Bi-Material für festen Griff und hohen Arbeitskomfort

6-in-1-Kombi-Zaubenzange

DWHT0-70273



- Multifunktionszange zum Drehen, Ziehen und Spannen von Drähte
- Chrom-Vanadium Stahl für lange Standzeit und längere Haltbarkeit
- Klaue zum einfachen Ziehen von Klammern und Krampen
- Zwei Drahtschneider zum einfachen Schneiden und Ablängen von Drähten
- Strukturierte Hammer-Schlagfläche für sauberes Einschlagen von Nägeln, Klammern und Krampen

SPANNWERKZEUGE UND TACKER – ZWINGEN, KLEMMEN & TACKER

Einhandzwinge gross (150 mm)

DWHT0-83192



- Profilierter Kunststoffkorpus – Kraft und Haltbarkeit bei geringem Gewicht
- Einhandbedienung für schnelles und müheloses Arbeiten
- Schnellarretierung für einfaches Umstellen von Spannen auf Spreizen

Einhandzwinge gross (300 mm)

DWHT0-83193



- Profilierter Kunststoffkorpus – Kraft und Haltbarkeit bei geringem Gewicht
- Einhandbedienung für schnelles und müheloses Arbeiten
- Schnellarretierung für einfaches Umstellen von Spannen auf Spreizen

Parallelschraubzwinge (600 mm)

DWHT83831-1



- Gleichbleibender Halt und Druck durch parallele Spannbackenanordnung
- Ergonomischer „Quad-Einhandbedienung“ Griff für hohe Drehmomentübertragung
- Weiche Spannbacken für material-schonendes Arbeiten
- 680 kg Spannkraft

Parallelschraubzwinge (1.200 mm)

DWHT83832-1



- Gleichbleibender Halt und Druck durch parallele Spannbackenanordnung
- Ergonomischer „Quad-Lobe“-Griff für hohe Drehmomentübertragung
- Weiche Spannbacken für material-schonendes Arbeiten
- 680 kg Spannkraft

Bandzwinge Nylon (4,5 m)

DWHT83839-0



- Reissfestes 4,5 m Nylonband – ideal auch für grossformatige Werkstücke
- 3 abnehmbare Eckführungen für vielseitige Anwendungen wie runde, eckige und ungleichmässige Werkstücke
- Ergonomischer „Quad-Lobe“-Griff für hohe Drehmomentübertragung
- 454 kg Spannkraft

Gehrungsspanner (90 Grad)

DWHT83840-0



- Voneinander unabhängig einstellbare Spannkörper – Werkstücke mit unterschiedlichen Durchmessern exakt einspannen
- Befestigung direkt an der Werkbank für sicheren Halt und komfortables Arbeiten
- Optimal für Arbeiten an Rahmen und zum Herstellen rechtwinkliger Verbindungen
- 90 kg Spannkraft

Handtacker und Nagler Karbonfaser

DWHT80276-0



- Karbonfaser-Verbundstoff-Gehäuse mit gummiertem Druckhebel für lange Haltbarkeit bei geringem Gewicht
- Integriertes Klammer- und Nagelfach für schnelles und komfortables Nachladen
- Optimierte Ergonomie – ermüdungsarmes Arbeiten auch im Dauereinsatz
- Beidseitig verwendbarer Gürtelhaken
- Für Klammern (6, 8, 10, 12, 14 mm) und Stiftnägel (12, 15 mm) Typ 18

Hammertacker Karbonfaser

DWHT75900-0



- Karbonfaser-Verbundstoff-Gehäuse – extreme Haltbarkeit, ideal für Dauernutzung
- „Anti-Jam-Mechanismus“ für verstopfungsfreies Einbringen der Klammern und weniger Ausfallzeiten
- Optimal ausbalanciert für hohe Präzision und kontrolliertes Einschlagen
- Integriertes Klammerfach für schnelles und komfortables Nachladen
- Gummiertes, vibrationsdämpfendes Handgriff für sicheres, ermüdungsarmes Arbeiten
- Für Klammern (8, 10, 12 mm)

MECHANIKERWERKZEUGE – SCHRAUBENSCHLÜSSEL, SCHRAUBENDREHER & MULTIFUNKTIONSWERKZEUG

Ring-Maulschlüssel-Set, metrisch

DWMT19227-1



10er-Pack

- DIRECTTORQUE™ Technologie mit optimaler Kraftübertragung
- Ringseite 15 Grad abgewinkelt – optimale Zugänglichkeit und grösserer Aktionsradius
- Enthält 10 / 11 / 12 / 13 / 14 / 15 / 16 / 17 / 18 / 19 mm
- Entspricht ISO 3318 und DIN 3113

Ring-Maulschlüssel-Set, metrisch

DWMT19237-1

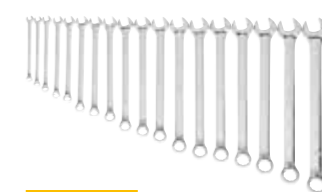

18er-Pack

- DIRECTTORQUE™ Technologie mit optimaler Kraftübertragung
- Ringseite 15 Grad abgewinkelt – optimale Zugänglichkeit und grösserer Aktionsradius
- Enthält: 6 / 7 / 8 / 9 / 10 / 11 / 12 / 13 / 14 / 15 / 16 / 17 / 18 / 19 / 20 / 21 / 22 / 24 mm
- Entspricht ISO 3318 und DIN 3113

Bit-Schraubendreher mit Ratsche

DWHT68001-0



Enthält 10 Bits

- Metall-Ratschengehäuse – hohe Strapazierfähigkeit und lange Haltbarkeit
- Dreistufig feststellbare Teleskopklinge
- Gerändelter Schaft für zusätzlichen Grip
- Griff aus Bi-Material
- 10-tlg. Bit-Set mit: 50 mm Bits: 4 mm, 6 mm, PH1, PH2, SQ2; 25 mm Bits: PZ1, PZ2, T10, T15, T25

MAXFIT Schraubendreher-Set

DWHT65102-0



8er-Pack

- Spitzendesign mit idealer Passform und höherer Kraftübertragung
- Klingen aus S2-Stahl
- Griff direkt auf die Klinge aufgebracht
- Schwarz-Chrom-Beschichtung für 10x bessere Rost- und Korrosionsbeständigkeit
- Enthält: Schlitz 4x 100, 5,5x 125, 6,5x 150, 8x 175; PH 1x 100, 2x 125; PZ 1x 100, 2x 125

Innen-Sechskantschlüssel Taschen-Set

DWHT0-70263



Enthält 8 Grössen

- Patentierte 3-stufige Rastung für sicheres und komfortables Arbeiten auch in engen Bereichen
- Werkzeugverbindung aus massivem Stahl – hohe Strapazierfähigkeit und lange Haltbarkeit
- Enthält: 1,5 / 2 / 2,5 / 3 / 4 / 5 / 6 / 8 mm

16-in-1-Multifunktionswerkzeug

DWHT0-71843



- Rost- und korrosionsbeständige Edelstahl-Werkzeuge
- „SOFT GRIP“-Griffschalen
- Robuste Konstruktion



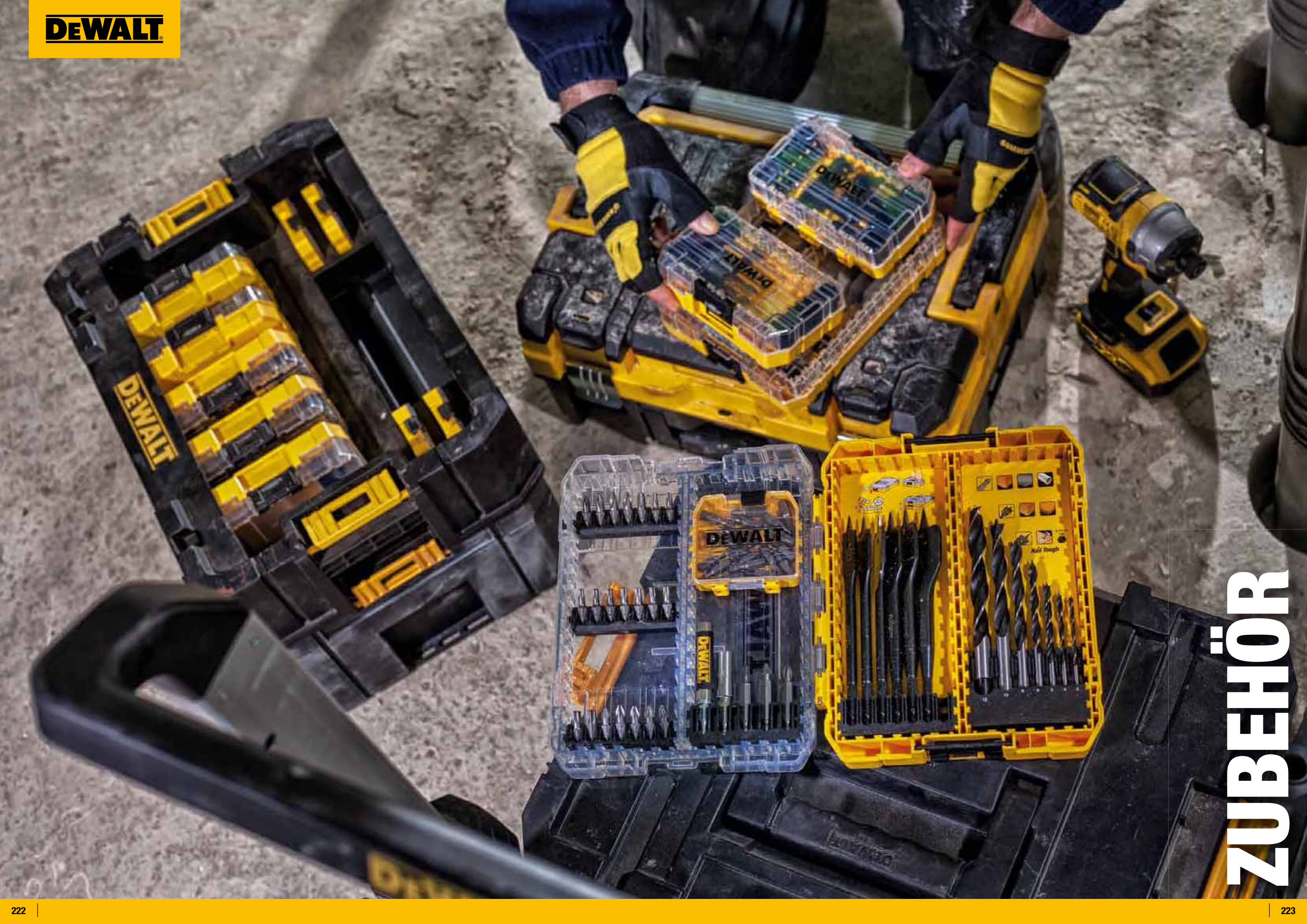

ZUBEHÖR

HAMMERBOHRER



SDS-AUFNAHME

Der Begriff „SDS“ bezeichnet ein Bohrer-Schaft-System für Bohrhämmer. Bei diesem System ist der Bohrerschaft mit speziellen Nuten versehen, die eine optimale Kraftübertragung gewährleisten und einen schnellen Werkzeugwechsel ermöglichen. Dieses Aufnahme-System wird in zwei Größen (SDS-plus® 10 mm Ø und SDS-max® 18 mm Ø) angeboten.



ELITE
ab Seite 224



EXTREME®
ab Seite 226



HIGH PERFORMANCE
ab Seite 228

ELITE SDS-plus® Hammerbohrer

VIERSCHNEIDER MIT ECHTEM VOLLHARTMETALLKOPF FÜR EINE ERHÖHTE LEBENSDAUER UND WIDERSTANDSFÄHIGKEIT



VIERSCHNEIDEN-GEOMETRIE

Bis 14 mm: Vier-Schneiden-Geometrie mit zwei Haupt- und zwei Nebenschneiden und widerstandsgeschweissten Vollhartmetallköpfen. Über 16 mm: Mit kupferhartgelöteten Köpfen und Vollhartmetallspitzen



VOLLHARTMETALLKOPF

Extrem hohe Lebensdauer bei optimaler Bohrleistung auch in armiertem Beton.



INNOVATIVES VERBUNDSYSTEM

Bohrspitze und -körper werden mit Hilfe industrieführender Verfahren bruchsicher miteinander verbunden.



VIERSCHNEIDEN-GEOMETRIE

Bestmöglicher Bohrfortschritt dank optimierter Ableitung des Bohrmehls.



KERNVERSTÄRKUNG

Für eine optimale Schlagenergieübertragung und Bruchstabilität.



IRON BLAST TECHNOLOGY™

Durch Beschuss der Oberfläche mit Stahlkugeln werden Spannungen im Bohrkopf reduziert und die Festigkeit entlang der Nut erhöht.

ANWENDUNGEN: ELITE SDS-plus® Hammerbohrer, beste Bohrleistung in (armiertem) Beton, Mauerwerk, Natur- und Kunststein



Für den Einsatz in SDS-plus® Bohrhämmern (Akku und Kabel)



Fortsetzung: siehe nächste Seite



ELITE SDS-plus® Hammerbohrer

Einzelpacks

Artikel-Nr.	Durchmesser	Gesamtlänge	Arbeitslänge	Inhalt
DT8907-QZ	5 mm	110 mm	50 mm	1
DT8908-QZ	5 mm	160 mm	100 mm	1
DT8909-QZ	5 mm	210 mm	150 mm	1
DT8912-QZ	6 mm	110 mm	50 mm	1
DT8913-QZ	6 mm	160 mm	100 mm	1
DT8914-QZ	6 mm	210 mm	150 mm	1
DT8915-QZ	6 mm	260 mm	200 mm	1
DT8916-QZ	6,5 mm	160 mm	100 mm	1
DT8917-QZ	6,5 mm	210 mm	150 mm	1
DT8918-QZ	6,5 mm	260 mm	200 mm	1
DT8919-QZ	6,5 mm	310 mm	250 mm	1
DT8920-QZ	7 mm	160 mm	100 mm	1
DT8921-QZ	7 mm	210 mm	150 mm	1
DT8922-QZ	8 mm	110 mm	50 mm	1
DT8923-QZ	8 mm	160 mm	100 mm	1
DT8924-QZ	8 mm	210 mm	150 mm	1
DT8925-QZ	8 mm	260 mm	200 mm	1
DT8926-QZ	8 mm	310 mm	250 mm	1
DT8927-QZ	8 mm	460 mm	400 mm	1
DT8928-QZ	10 mm	160 mm	100 mm	1
DT8929-QZ	10 mm	210 mm	150 mm	1
DT8930-QZ	10 mm	260 mm	200 mm	1
DT8931-QZ	10 mm	310 mm	250 mm	1
DT8932-QZ	10 mm	460 mm	400 mm	1
DT8933-QZ	12 mm	160 mm	100 mm	1
DT8934-QZ	12 mm	200 mm	150 mm	1
DT8935-QZ	12 mm	260 mm	200 mm	1
DT8936-QZ	12 mm	310 mm	260 mm	1
DT8937-QZ	12 mm	460 mm	400 mm	1
DT8938-QZ	14 mm	160 mm	100 mm	1
DT8939-QZ	14 mm	200 mm	150 mm	1
DT8940-QZ	14 mm	260 mm	200 mm	1
DT8941-QZ	14 mm	310 mm	250 mm	1
DT8942-QZ	14 mm	460 mm	400 mm	1
DT9680-QZ	16 mm	250 mm	200 mm	1
DT9681-QZ	16 mm	450 mm	400 mm	1
DT9682-QZ	18 mm	250 mm	200 mm	1
DT9683-QZ	18 mm	450 mm	400 mm	1
DT9684-QZ	20 mm	250 mm	200 mm	1
DT9685-QZ	20 mm	450 mm	400 mm	1
DT9686-QZ	22 mm	250 mm	200 mm	1
DT9687-QZ	22 mm	450 mm	400 mm	1
DT9688-QZ	24 mm	250 mm	200 mm	1
DT9689-QZ	24 mm	450 mm	400 mm	1
DT9690-QZ	25 mm	250 mm	200 mm	1
DT9691-QZ	25 mm	450 mm	400 mm	1
DT9692-QZ	26 mm	450 mm	400 mm	1
DT9694-QZ	28 mm	450 mm	400 mm	1
DT9696-QZ	30 mm	450 mm	400 mm	1



NEU



48

Fortsetzung: siehe nächste Seite

NEUES VIER-SCHNEIDEN-DESIGN



> Ø14MM

Ø16MM +

Grosspacks					
Artikel-Nr.	Durchmesser	Gesamtlänge	Arbeitslänge	Inhalt	
DT8950-QZ	5 mm	110 mm	50 mm	10	
DT8951-QZ	5 mm	160 mm	100 mm	10	
DT8955-QZ	6 mm	110 mm	50 mm	10	
DT8956-QZ	6 mm	160 mm	100 mm	10	
DT8957-QZ	6 mm	210 mm	150 mm	10	
DT8961-QZ	6,5 mm	260 mm	200 mm	10	
DT8965-QZ	8 mm	160 mm	100 mm	10	
DT8966-QZ	8 mm	210 mm	150 mm	10	
DT8967-QZ	10 mm	160 mm	100 mm	10	
DT8968-QZ	10 mm	210 mm	150 mm	10	
DT8969-QZ	10 mm	260 mm	200 mm	10	
DT8971-QZ	12 mm	160 mm	100 mm	10	
DT8972-QZ	12 mm	200 mm	150 mm	10	
DT20450-QZ	6 mm	160 mm	100 mm	25	
DT20451-QZ	8 mm	160 mm	100 mm	25	
DT20452-QZ	10 mm	160 mm	100 mm	25	

Sets			
Artikel-Nr.	Beschreibung	Versandeinheit	
DT8976-QZ	7-tlg. Set ELITE SDS-plus® Hammerbohrer in Metallkassette – Ø 5 / 6 / 8 (110 mm) – 6 / 8 / 10 / 12 (160 mm)	1	
DT70752-QZ	10-tlg. Set ELITE SDS-plus® Hammerbohrer in TOUGHCASE™ – Ø 5 / 2x 6 (110 mm) – 2x 6 / 6,5 / 2x 8 / 10 / 12 (160 mm)	5	

DT8976 DT70752
Siehe auch Seite 325

EXTREME®2 SDS-plus® Hammerbohrer

MIT ECHTEM ZUSATZNUTZEN IN BOHRFORTSCHRITT UND LEBENSDAUER

INNOVATIVES VERBUNDSYSTEM
Bohrspitze und -körper werden mit Hilfe eines Widerstands-Schweißverfahrens bruchsicher miteinander verbunden.

2-STUFIGE WENDELUNG
Effektive Staubabtragung verbessert die Bohrleistung (ab 6 mm Ø und 150 mm Arbeitslänge).

KERNVERSTÄRKUNG
Der konisch zulaufende Kern erhöht die Stabilität und Haltbarkeit sowie die Bruchsicherheit (ab 5 mm Ø).



VERSCHLEISSMARKE
Für eine präzise Verankerung: Stellt sicher, dass die Bohrungen den benötigten Mindest-Durchmesser haben (ab 5 mm Ø).

PRODUKTMERKMALE: Bohrkopfdesign für erhöhte Haltbarkeit, Bohrgeschwindigkeit und Lebensdauer durch aggressive Kopfkonstruktion mit flachen, verschleissmindernd ausgeführten Schneidkanten • Das 160° Bohrkopf-Schneiden-Design ermöglicht ein noch besseres punktgenaues Anbohren bei gleichzeitig erhöhter Widerstandsfähigkeit und Lebensdauer • Kernverstärkung und gehärteter Stahlkörper sorgen für maximale Belastbarkeit und stark erhöhte Bruchfestigkeit • Perfekter Halt und optimale Kraftübertragung der Maschine auf den Bohrer durch optimierten Aufnahmeschaft • Verschleissmarke für eine präzise Verankerung ab 5 mm Ø

ANWENDUNGEN: Für Dauereinsatz in härtestem Beton, Mauerwerk, Natur- und Kunststein

SDS-plus Für den Einsatz in SDS-plus® Bohrhämmern (Akku und Kabel)



Fortsetzung: siehe nächste Seite

EXTREME®2 SDS-plus® Hammerbohrer

Einzelpacks					
Artikel-Nr.	Durchmesser	Gesamtlänge	Arbeitslänge	Inhalt	
DT9625-QZ	3 mm	135 mm	75 mm	1	
DT9500-QZ	3,5 mm	110 mm	50 mm	1	
DT9502-QZ	4 mm	110 mm	50 mm	1	
DT9504-QZ	5 mm	110 mm	50 mm	1	
DT9509-QZ	5,5 mm	160 mm	100 mm	1	
DT9511-QZ	5,5 mm	260 mm	200 mm	1	
DT9514-QZ	6 mm	110 mm	50 mm	1	
DT9515-QZ	6 mm	160 mm	100 mm	1	
DT9516-QZ	6 mm	210 mm	150 mm	1	
DT9517-QZ	6 mm	260 mm	200 mm	1	
DT9621-QZ	6 mm	310 mm	250 mm	1	
DT9522-QZ	6,5 mm	260 mm	200 mm	1	
DT9523-QZ	6,5 mm	310 mm	250 mm	1	
DT9526-QZ	7 mm	210 mm	150 mm	1	
DT9529-QZ	8 mm	160 mm	100 mm	1	
DT9530-QZ	8 mm	210 mm	150 mm	1	
DT9531-QZ	8 mm	260 mm	200 mm	1	
DT9532-QZ	8 mm	310 mm	250 mm	1	
DT9534-QZ	8 mm	460 mm	400 mm	1	
DT9540-QZ	10 mm	160 mm	100 mm	1	
DT9541-QZ	10 mm	210 mm	150 mm	1	
DT9542-QZ	10 mm	260 mm	200 mm	1	
DT9543-QZ	10 mm	310 mm	250 mm	1	
DT9545-QZ	10 mm	460 mm	400 mm	1	
DT9546-QZ	10 mm	600 mm	540 mm	1	
DT9548-QZ	11 mm	160 mm	100 mm	1	
DT9552-QZ	12 mm	160 mm	110 mm	1	
DT9553-QZ	12 mm	200 mm	150 mm	1	
DT9554-QZ	12 mm	260 mm	210 mm	1	
DT9555-QZ	12 mm	300 mm	250 mm	1	
DT9557-QZ	12 mm	450 mm	400 mm	1	
DT9558-QZ	12 mm	600 mm	550 mm	1	
DT9560-QZ	13 mm	160 mm	110 mm	1	
DT9566-QZ	14 mm	160 mm	110 mm	1	
DT9567-QZ	14 mm	200 mm	150 mm	1	
DT9568-QZ	14 mm	260 mm	210 mm	1	
DT9569-QZ	14 mm	300 mm	250 mm	1	
DT9570-QZ	14 mm	450 mm	400 mm	1	
DT9571-QZ	14 mm	600 mm	550 mm	1	
DT9579-QZ	16 mm	200 mm	150 mm	1	
DT9580-QZ	16 mm	260 mm	210 mm	1	
DT9581-QZ	16 mm	300 mm	250 mm	1	
DT9582-QZ	16 mm	450 mm	400 mm	1	
DT9587-QZ	18 mm	200 mm	150 mm	1	
DT9588-QZ	18 mm	250 mm	200 mm	1	
DT9589-QZ	18 mm	300 mm	250 mm	1	
DT9590-QZ	18 mm	450 mm	400 mm	1	
DT9597-QZ	20 mm	200 mm	150 mm	1	
DT9598-QZ	20 mm	300 mm	250 mm	1	
DT9599-QZ	20 mm	450 mm	400 mm	1	
DT9602-QZ	22 mm	250 mm	200 mm	1	
DT9603-QZ	22 mm	300 mm	250 mm	1	
DT9604-QZ	22 mm	450 mm	400 mm	1	
DT9610-QZ	24 mm	450 mm	400 mm	1	
DT9616-QZ	26 mm	450 mm	400 mm	1	
DT9619-QZ	30 mm	450 mm	400 mm	1	



EXTREME² SDS-plus[®] Hammerbohrer

Grosspacks	Artikel-Nr.	Durchmesser	Gesamtlänge	Arbeitslänge	Inhalt
	DT9803-QZ	5 mm	160 mm	100 mm	10
	DT9812-QZ	6 mm	110 mm	50 mm	10
	DT9815-QZ	6 mm	160 mm	100 mm	10
	DT9816-QZ	6 mm	160 mm	100 mm	50
	DT9827-QZ	8 mm	160 mm	100 mm	10
	DT9834-QZ	10 mm	160 mm	100 mm	10
	DT9837-QZ	10 mm	210 mm	150 mm	10
	DT9841-QZ	12 mm	200 mm	150 mm	10

Sets	Artikel-Nr.	Beschreibung	Versandeinheit
	DT9700-QZ	4-tlg. Set in Kunststoffkassette – Ø 5, 6, 8, 10 mm	1
	DT9701-QZ	7-tlg. Set in Metallkassette – Ø 5, 6, 8 (110 mm) / 6, 8, 10, 12 (160 mm)	1
	DT9702-QZ	4-tlg. Set in Kunststoffkassette – Ø 5, 5, 7, 8, 10 mm	1
	DT70753-QZ	10-tlg. Set in TOUGHCASE™ – Ø 5, 2x 6 (110 mm) / 2x 6, 7, 8, 9, 10, 12 (160 mm)	5
	SDSPUSSET-DE	13-tlg. Set in Transportbox – Ø 5, 6 (110 mm) / 6, 8, 10 (160 mm) / 10, 12, 14, 16, 20 (460 mm) / 250 mm Spitzmeißel / 20 x 250, 40 x 250 mm Flachmeißel – (VE 5 Stk.)	1

DT9701
DT70753
Siehe auch Seite 325

High Performance SDS-plus[®] Hammerbohrer

DIE VORTEILE EINES HIGH-PERFORMANCE-HAMMERBOHRERS

HARTMETALL-BOHRKOPF
Optimiertes Bohrkopfdesign mit zwei Schneiden.

STARKER KERN
Für eine gute Schlagenergieübertragung und Bruchstabilität.

ZWEIFACH-WENDELUNG
Speziell entwickelte Bohrwendel für schnellen Abtransport des Bohrmehls.

PRODUKTMERKMALE: Zweischneider mit Zweifach-Wendelung • Optimiertes Bohrkopfdesign mit starkem Kern • Verbesserte Wendelführung für besseren Abtransport des Bohrmehls

ANWENDUNGEN: Leichte Bohrarbeiten in Mauerwerk, Natur- und Kunststein



Einzelpacks	Artikel-Nr.	Durchmesser	Gesamtlänge	Arbeitslänge	Inhalt
	DT9662-QZ	5 mm	110 mm	42 mm	1
	DT9663-QZ	6 mm	110 mm	42 mm	1
	DT9635-QZ	6 mm	160 mm	92 mm	1
	DT9639-QZ	7 mm	160 mm	92 mm	1
	DT9641-QZ	8 mm	160 mm	92 mm	1
	DT9644-QZ	10 mm	160 mm	92 mm	1

Sets	Artikel-Nr.	Beschreibung
	DT60300-QZ	8-tlg. Set in Kunststoffverpackung – Ø 2x 6, 2x 7, 2x 8, 2x 10 (160 mm)
	DT60301-QZ	5-tlg. Set in Kunststoffverpackung – Ø 5, 6 (110 mm) / 6, 8, 10 (160 mm)
	DT60302-QZ	6-tlg. Set in Kunststoffverpackung – Ø 2x 6, 2x 8, 2x 10 (160 mm)
	DT9399-QZ	5-tlg. Set in Kunststoffverpackung – Ø 5, 2x 6, 2x 8 (160 mm) Mindestbestellmenge 12 Stück
	DT9679-QZ	15-tlg. Set in Aluminium-Koffer – Ø 5 / 5,5 / 6 / 7 / 8 / 10 (110 mm) / 6, 8, 10, 12 (160 mm), 14 (210 mm) / Spitzmeißel, 20 mm Flachmeißel, 2x 40 mm Flachmeißel (250 mm)

DT60301/302
DT9399
DT9679
Siehe auch Seite 329

SDS-plus[®] Absaugbohrer

FÜR STAUBFREIES BOHREN IN BETON UND MAUERWERK

ZWEI-SCHNEIDEN-GEOMETRIE
zum Bohren in Beton usw.

OPTIMALER ABTRANSPORT
des Bohrmehls beschleunigt den Vorgang.

ZEITERSPARNIS
Entfernt 98% des Bohrstubs.

2-IN-1-BOHRER
Kombiniertes Bohren und Staubabsaugen in einem Schritt.

PRODUKTMERKMALE: Verhindert Umgebungsstaub im Raum • Bohren und Reinigen in einem Arbeitsgang reduziert die Staubbelastung und die Nacharbeit • Universeller Staubsaugeradapter

ANWENDUNGEN: Zum staubfreien Bohren in (armiertem) Beton, Mauerwerk, Natur- und Kunststein geeignet durch Zwei-Schneiden-Geometrie

SDS-plus Für den Einsatz in SDS-plus[®] Bohrhämmern (Akku und Kabel)

Einzelpacks	Artikel-Nr.	Durchmesser	Gesamtlänge	Arbeitslänge	Inhalt
	DT60340-QZ	12 mm	320 mm	200 mm	1
	DT60341-QZ	14 mm	370 mm	250 mm	1
	DT60342-QZ	16 mm	370 mm	250 mm	1
	DT60343-QZ	18 mm	370 mm	250 mm	1



ELITE Full Carbide SDS-max® Hammerbohrer

EXTREME LANGLEBIGKEIT UND ZUVERLÄSSIGKEIT



VIER-SCHNEIDEN-GEOMETRIE
Vier-Schneiden-Geometrie mit kupferhart-gelöteten Köpfen und Vollhartmetallspitzen (ab 16 mm Ø).



VIERFACH-WENDELUNG
Bestmöglicher Bohrfortschritt dank optimierter Ableitung des Bohrmehls über vier echte Bohrwendeln (ab 16 mm Ø).



IRON-BLAST-TECHNOLOGY™
Durch Beschuss der Oberfläche mit Stahlkugeln werden Spannungen im Bohrkopf reduziert und die Festigkeit entlang der Nut erhöht.



VERSCHLEISSMARKE
Für eine präzise Verankerung, stellt sicher, dass die Bohrungen den benötigten Mindest-Durchmesser haben (ab 16 mm Ø).



VOLLHARTMETALLKOPF
Extrem hohe Lebensdauer bei optimaler Bohrleistung auch in armiertem Beton.



NEUES VIER-SCHNEIDEN-DESIGN

ANWENDUNGEN: ELITE SDS-max® Hammerbohrer, beste Bohrleistung in (armiertem) Beton, Mauerwerk, Natur- und Kunststein.

SDS[®] max[®] Für den Einsatz in SDS-max[®] Bohrhämmern



ELITE SERIES

TOUGH CORE

IRON BLAST TECHNOLOGY

Einzelpacks

Artikel-Nr.	Durchmesser	Gesamtlänge	Arbeitslänge	Anzahl der Schneiden	Inhalt
DT60800-QZ	12 mm	340 mm	200 mm	2	1
DT60801-QZ	12 mm	540 mm	400 mm	2	1
DT60806-QZ	14 mm	540 mm	400 mm	2	1
DT60809-QZ	16 mm	340 mm	200 mm	4	1
DT60810-QZ	16 mm	540 mm	400 mm	4	1
DT60811-QZ	18 mm	340 mm	200 mm	4	1
DT60812-QZ	18 mm	540 mm	400 mm	4	1
DT60813-QZ	19 mm	340 mm	200 mm	4	1
DT60814-QZ	19 mm	540 mm	400 mm	4	1
DT60815-QZ	19 mm	670 mm	520 mm	4	1
DT60816-QZ	20 mm	340 mm	200 mm	4	1
DT60817-QZ	20 mm	540 mm	400 mm	4	1
DT60818-QZ	20 mm	920 mm	800 mm	4	1
DT60819-QZ	22 mm	340 mm	200 mm	4	1
DT60820-QZ	22 mm	540 mm	400 mm	4	1
DT60821-QZ	22 mm	920 mm	800 mm	4	1
DT60822-QZ	24 mm	340 mm	200 mm	4	1
DT60823-QZ	24 mm	540 mm	400 mm	4	1
DT60824-QZ	25 mm	340 mm	200 mm	4	1
DT60825-QZ	25 mm	540 mm	400 mm	4	1
DT60826-QZ	25 mm	920 mm	800 mm	4	1
DT60827-QZ	26 mm	340 mm	200 mm	4	1
DT60828-QZ	26 mm	540 mm	400 mm	4	1
DT60829-QZ	28 mm	380 mm	250 mm	4	1
DT60830-QZ	28 mm	570 mm	450 mm	4	1
DT60831-QZ	28 mm	670 mm	550 mm	4	1
DT60832-QZ	30 mm	380 mm	250 mm	4	1
DT60833-QZ	30 mm	570 mm	450 mm	4	1
DT60834-QZ	32 mm	380 mm	250 mm	4	1
DT60835-QZ	32 mm	570 mm	450 mm	4	1
DT60836-QZ	32 mm	920 mm	800 mm	4	1
DT60837-QZ	35 mm	380 mm	250 mm	4	1
DT60838-QZ	35 mm	570 mm	450 mm	4	1
DT60839-QZ	35 mm	670 mm	550 mm	4	1
DT60840-QZ	36 mm	570 mm	450 mm	4	1
DT60842-QZ	38 mm	570 mm	450 mm	4	1
DT60844-QZ	40 mm	380 mm	250 mm	4	1
DT60845-QZ	40 mm	570 mm	450 mm	4	1
DT60846-QZ	40 mm	920 mm	800 mm	4	1
DT60847-QZ	42 mm	570 mm	450 mm	4	1



EXTREME® SDS-max® Hammerbohrer

MIT INNOVATIVER TECHNOLOGIE UND EINZIGARTIGEN EIGENSCHAFTEN FÜR HÖCHSTE ANSPRÜCHE



MULTICUTTER-BOHRKOPF
HM-Meisselplatte flankiert von zwei Zusatz-schneiden für einen ruhigen Lauf und konstante Bohrlochgeometrie bei bester Vortriebsleistung (ab 16 mm Ø).



VIERFACH-WENDELUNG
Bestmöglicher Bohrfortschritt dank optimierter Ableitung des Bohrmehls über vier echte Bohrwendeln (ab 16 mm Ø).

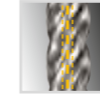

KERNVERSTÄRKUNG
Für eine optimale Schlagenergieübertragung und Bruchstabilität.



OPTIMIERTER AUFNAHMESCHAFT
Perfekter Halt und optimale Kraftübertragung der Maschine auf den Bohrer.

PRODUKTMERKMALE: Zentrierspitze – für präzisen, punktgenauen Start • Ausbruchsichere HM-Elemente – per Hochtemperatur-Kupferlötung tief eingebettete HM-Elemente für maximale Ausbruchsicherheit • Speziell bearbeitetes Schaftende – für maximalen Schlagenergiedurchsatz

ANWENDUNGEN: Für den Einsatz in SDS-max[®] Bohrhämmern (sowie HILTI Typ Y); zum Bohren von Beton, Mauerwerk, Natur- und Kunststein

SDS[®] max[®] Für den Einsatz in SDS-max[®] Bohrhämmern

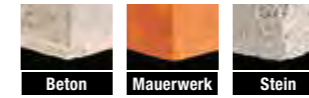

EXTREME

Einzelpacks

Artikel-Nr.	Durchmesser	Gesamtlänge	Arbeitslänge	Anzahl der Schneiden	Inhalt
DT9400-QZ	12 mm	340 mm	200 mm	2	1
DT9401-QZ	12 mm	540 mm	400 mm	2	1
DT9405-QZ	14 mm	340 mm	200 mm	2	1
DT9406-QZ	14 mm	540 mm	400 mm	2	1
DT9409-QZ	16 mm	340 mm	200 mm	4	1
DT9410-QZ	16 mm	540 mm	400 mm	4	1
DT9411-QZ	18 mm	340 mm	200 mm	4	1
DT9412-QZ	18 mm	540 mm	400 mm	4	1
DT9416-QZ	20 mm	340 mm	200 mm	4	1
DT9417-QZ	20 mm	540 mm	400 mm	4	1
DT9418-QZ	20 mm	920 mm	800 mm	4	1
DT9419-QZ	22 mm	340 mm	200 mm	4	1
DT9420-QZ	22 mm	540 mm	400 mm	4	1
DT9421-QZ	22 mm	920 mm	800 mm	4	1
DT9422-QZ	24 mm	340 mm	200 mm	4	1
DT9423-QZ	24 mm	540 mm	400 mm	4	1
DT9424-QZ	25 mm	340 mm	200 mm	4	1
DT9425-QZ	25 mm	540 mm	400 mm	4	1
DT9426-QZ	25 mm	920 mm	800 mm	4	1
DT9428-QZ	26 mm	540 mm	400 mm	4	1
DT9429-QZ	28 mm	380 mm	250 mm	4	1
DT9430-QZ	28 mm	570 mm	450 mm	4	1
DT9431-QZ	28 mm	670 mm	550 mm	4	1
DT9433-QZ	30 mm	570 mm	450 mm	4	1
DT9434-QZ	32 mm	380 mm	250 mm	4	1
DT9435-QZ	32 mm	570 mm	450 mm	4	1
DT9436-QZ	32 mm	920 mm	800 mm	4	1
DT9438-QZ	35 mm	570 mm	450 mm	4	1
DT9439-QZ	35 mm	670 mm	550 mm	4	1
DT9440-QZ	36 mm	570 mm	450 mm	4	1
DT9442-QZ	38 mm	570 mm	450 mm	4	1
DT9445-QZ	40 mm	570 mm	450 mm	4	1
DT9446-QZ	40 mm	920 mm	800 mm	4	1
DT9447-QZ	42 mm	570 mm	450 mm	4	1
DT9448-QZ	45 mm	570 mm	450 mm	4	1
DT9449-QZ	50 mm	570 mm	450 mm	4	1
DT9450-QZ	52 mm	570 mm	450 mm	4	1



SDS-max® Absaugbohrer

FÜR STAUBFREIES BOHREN IN BETON UND MAUERWERK

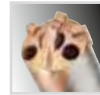

Y-SCHNEIDEN-GEOMETRIE
zum Bohren in Beton usw.

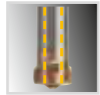

OPTIMALER ABTRANSPORT
des Bohrmehls beschleunigt den Vorgang.



ZEITERSPARNIS
Entfernt 98 % des Bohrstaubs.



2-IN-1-BOHRER
Kombiniertes Bohren und Staubabsaugen in einem Schritt.

PRODUKTMERKMALE: Verhindert Umgebungsstaub im Raum • Bohren und Reinigen in einem Arbeitsgang reduziert die Staubbelastung und die Nacharbeit • Universeller Staubsaugeradapter

ANWENDUNGEN: Zum staubfreien Bohren in (armiertem) Beton, Mauerwerk, Natur- und Kunststein geeignet durch Vier-Schneiden-Geometrie

Für den Einsatz in SDS-max® Bohrhämmern (Akku und Kabel)



Einzelpacks	Artikel-Nr.	Durchmesser	Gesamtlänge	Arbeitslänge	Inhalt
	DT60230-QZ	16 mm	600 mm	400 mm	1
	DT60231-QZ	18 mm	600 mm	400 mm	1
	DT60232-QZ	20 mm	600 mm	400 mm	1
	DT60233-QZ	24 mm	600 mm	400 mm	1
	DT60234-QZ	28 mm	600 mm	400 mm	1
	DT60235-QZ	32 mm	600 mm	400 mm	1

Adapter für SDS-Bohrhämmer

FÜR DEN EINSATZ IN BOHRHÄMMERN: NUR MIT AUSGESCHALTETEM SCHLAGWERK EINSETZBAR

Adapter	Artikel-Nr.	Beschreibung	Inhalt
	DT6830-QZ	SDS-max® auf SDS-plus®	1
	DT7030-QZ	SDS-plus® 1/2" x 20 UNF (mit Schraube)	1

SDS-plus® Hammerbohrkronen / Adapter & Zubehör

FÜR DEN EINSATZ IN SDS-plus® BOHRHÄMMERN (AKKU UND KABEL)

PRODUKTMERKMALE: Zweiteilige Hartmetall-Bohrkronen in hammerfester Qualität mit einem speziellen dünnwandigen Design für ermüdungsarmes und effizientes Bohren • Präzise, hochwertige Schneiden ermöglichen schnelle, effiziente Schnitte (nur für drehenden Einsatz) • Aufnahmegewinde M16

Bohrkronen	Artikel-Nr.	Durchmesser	Gesamtlänge	Inhalt
	DT6744-QZ	50 mm	72 mm	1
	DT6745-QZ	68 mm	72 mm	1
	DT6747-QZ	80 mm	72 mm	1

Adapter & Zubehör	Artikel-Nr.	Beschreibung	Gesamtlänge	Inhalt
	DT6750-QZ	SDS-plus® Adapter	110 mm	1
	DT6751-QZ	SDS-plus® Adapter	300 mm	1
	DT6753-QZ	Zentrierbohrer 9 mm	120 mm	1

SDS-max® Hammerbohrkronen / Adapter & Zubehör

FÜR DEN EINSATZ IN SDS-max® BOHRHÄMMERN

PRODUKTMERKMALE: Zweiteilige Vielzahn-Hammerbohrkrone • Grosse HM-Zähne garantieren eine lange Standzeit • Eine variable Verzahnung sorgt für ruhige Laufeigenschaften • Das ritzenlose Aussendesign ermöglicht ein effizientes und schnelles Bohren • Oberfläche metallisch blank, Trockenkonservierung

Bohrkronen	Artikel-Nr.	Durchmesser	Gesamtlänge	Inhalt
	DT6761-QZ	50 mm	107 mm	1
	DT6762-QZ	68 mm	107 mm	1
	DT6763-QZ	80 mm	107 mm	1
	DT6765-QZ	100 mm	107 mm	1
	DT6766-QZ	125 mm	107 mm	1

SDS-max® Hammerbohrkronen werden durch den Zentrierbohrer mit dem Adapter verbunden!

Adapter & Zubehör	Artikel-Nr.	Beschreibung	Gesamtlänge	Inhalt
	DT6770-QZ	SDS-max® Adapter	180 mm	1
	DT6771-QZ	SDS-max® Adapter	400 mm	1
	DT6772-QZ	Zentrierbohrer 12 mm	155 mm	1
	DT6773-QZ	Verlängerung	280 mm	1
	DT6785-QZ	Zentrierbohrer 12 mm	128 mm	1

XLR® Meissel

FÜR EINE ERHÖHTE LEBENSDAUER UND WIDERSTANDSFÄHIGKEIT

	KOMPONENTEN-DESIGN Bestehend aus geschmiedeter S7-Qualitätsstahlspitze und flexiblem Schaft für extrem hohe Lebensdauer.		VERBREITETERE FLANKEN Verhindern effektiv ein Verkeilen des Meissels im Material.		INNOVATIVES VERBUNDSYSTEM Meisselspitze und -körper werden mit Hilfe eines innovativen Reib-Schweißverfahrens bruchsicher miteinander verbunden.
	SCHARF BLEIBENDE KOPFGEOMETRIE Die spezielle „Stay Sharp“-Meisselspitze sorgt für eine lang anhaltende Schärfe des Meissels und somit erhöhte Lebensdauer.		QUALITÄTSSTAHL Verarbeitung von Qualitätsstählen gewährleistet eine höhere Bruchfestigkeit, Lebensdauer und somit Zuverlässigkeit.		OPTIMIERTER AUFNAHMESCHAFT Perfekter Halt und optimale Kraftübertragung der Maschine auf den Meissel.

PRODUKTMERKMALE: Hoch entwickelte Schmiede-Technologie gewährleistet, dass die Gefügestruktur des Werkstoffes in Längsrichtung nicht unterbrochen wird • Zusammen mit einer materialgerechten Vakuum-Wärmebehandlung und spezieller Oberflächenvergütung werden höchste Werkzeugqualitäten und dauerhaft beste Gebrauchseigenschaften erzielt • Die Verwendung zweier unterschiedlicher Stähle in einem Meissel kombiniert flexible und schlagenergieübertragende Eigenschaften des Schaftes mit einem Optimum an Widerstandsfähigkeit und Langlebigkeit in der Spitze des Meissels

ANWENDUNGEN: Geeignet für den Einsatz in SDS-plus® sowie SDS-max® Kombi- und Meisselhämmern für leichte und schwere Meisselarbeiten in Putz, Mauerwerk, Fliesen, Beton, Asphalt etc. • Geeignet für den Einsatz in Abbruchhämmern mit Sechskant-Aufnahme für schwere Meisselarbeiten in Mauerwerk, Beton, Asphalt etc.

Für den Einsatz in SDS-plus® Bohrhämmern

Für den Einsatz in SDS-max® Bohrhämmern

Für den Einsatz in Abbruchhämmern mit Sechskant-Aufnahme

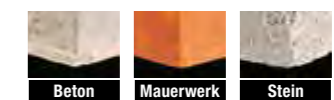

SDS-plus® Meissel / Einzelpacks	Artikel-Nr.	Beschreibung	Breite	Gesamtlänge	Inhalt
	DT6979-QZ	Flachmeissel	20 mm	300 mm	1
	DT6984-QZ	Flachmeissel	40 mm	300 mm	1

SDS-max® Meissel / Einzelpacks	Artikel-Nr.	Beschreibung	Breite	Gesamtlänge	Inhalt
	DT6812-QZ	Flachmeissel	25 mm	400 mm	1
	DT6818-QZ	Flachmeissel	50 mm	400 mm	1
	DT6980-QZ	Spatmeissel	75 mm	400 mm	1

SDS-plus® Meissel

ANWENDUNGEN: Geeignet für den Einsatz in SDS-plus® Bohrhämmern mit Drehstopp für leichte Meisselarbeiten in Putz, Mauerwerk, Fliesen etc.



Für den Einsatz in
SDS-plus®
Bohrhämmern



Einzelpacks	Artikel-Nr.	Beschreibung	Breite	Gesamtlänge	Inhalt
	DT6801-QZ	Spitzmeissel	–	250 mm	1
	DT6802-QZ	Flachmeissel	20 mm	250 mm	1
	DT6803-QZ	Flachmeissel	40 mm	250 mm	1
	DT6806-QZ	Fliesenmeissel	40 mm	250 mm	1

Sets	Artikel-Nr.	Beschreibung
	SDSPLUSSET-DE	13-tlg. Set in Transportbox – 250 mm Spitzmeissel / 20 x 250, 40 x 250 mm Flachmeissel / EXTREME®2 Hammerbohrer Ø 5, 6 (110 mm) / 6, 8, 10 (160 mm) / 10, 12, 14, 16, 20 (460 mm)
	DT60330-QZ	3-tlg. Set in Kunststoffbox – 250 mm Spitzmeissel / 20 x 250, 40 x 250 mm Flachmeissel

Siehe auch Seite 330

SDS-max® Meissel

PRODUKTMERKMALE: Hoch entwickelte Schmiede-Technologie gewährleistet, dass die Gefügestruktur des Werkstoffes in Längsrichtung nicht unterbrochen wird
• Zusammen mit einer materialgerechten Induktions-Wärmebehandlung und spezieller Oberflächenvergütung werden höchste Werkzeugqualitäten und dauerhaft beste Gebrauchseigenschaften erzielt

ANWENDUNGEN: Geeignet für den Einsatz in SDS-max® Bohrhämmern mit Drehstopp für schwere Meisselarbeiten in Beton, Mauerwerk, Asphalt etc.



Für den Einsatz in
SDS-max®
Bohrhämmern



Einzelpacks	Artikel-Nr.	Beschreibung	Breite	Gesamtlänge	Inhalt
	DT6820-QZ	Spitzmeissel	–	300 mm	1
	DT6821-QZ	Spitzmeissel	–	400 mm	1
	DT8087-QZ	Spitzmeissel	–	600 mm	1
	DT6822-QZ	Flachmeissel	25 mm	300 mm	1
	DT6823-QZ	Flachmeissel	25 mm	400 mm	1
	DT6824-QZ	Flachmeissel	50 mm	400 mm	1
	DT6825-QZ	Flachmeissel	80 mm	300 mm	1
	DT8088-QZ	Flachmeissel	25 mm	600 mm	1
	DT6834-QZ	Fliesenmeissel	80 mm	300 mm	1
	DT6838-QZ	Stockermeissel	35 mm	200 mm	1

Sets	Artikel-Nr.	Beschreibung
	DT9000-QZ	2-tlg. Set in Kunststoffbox – 400 mm Spitzmeissel / 25 x 300 mm Flachmeissel
	SDSMAXSET-QZ	4-tlg. Set in Transportbox – 300, 400 mm Spitzmeissel / 25 x 300 mm und 25 x 400 mm Flachmeissel
	SDSMAXSET2-QZ	5-tlg. Set in Transportbox – 300, 400 mm Spitzmeissel / 25 x 300 mm, 25 x 400 mm, 50 x 400 mm Flachmeissel

Siehe auch Seite 330

High Performance SDS-max® Meissel

PRODUKTMERKMALE: Hoch entwickelte Schmiede-Technologie gewährleistet, dass die Gefügestruktur des Werkstoffes in Längsrichtung nicht unterbrochen wird
• Zusammen mit einer materialgerechten Induktions-Wärmebehandlung und spezieller Oberflächenvergütung werden höchste Werkzeugqualitäten und dauerhaft beste Gebrauchseigenschaften erzielt

ANWENDUNGEN: Für den Einsatz in SDS-max® Meisselhämmern für Meisselarbeiten in Beton, Mauerwerk, Asphalt etc.



Für den Einsatz in
SDS-max®
Meisselhämmern



Einzelpacks	Artikel-Nr.	Beschreibung	Breite	Gesamtlänge	Inhalt
	DT60702-QZ	Spitzmeissel	–	400 mm	1
	DT60704-QZ	Flachmeissel	25 mm	400 mm	1
	DT60705-QZ	Spatmeissel	75 mm	300 mm	1

Sechskant-Meissel

PRODUKTMERKMALE: Hoch entwickelte Schmiede-Technologie gewährleistet, dass die Gefügestruktur des Werkstoffes in Längsrichtung nicht unterbrochen wird
• Zusammen mit einer materialgerechten Induktions-Wärmebehandlung und spezieller Oberflächenvergütung werden höchste Werkzeugqualitäten und dauerhaft beste Gebrauchseigenschaften erzielt

ANWENDUNGEN: Geeignet für den Einsatz in Abbruchhämmern mit Sechskant-Aufnahme für schwere Meisselarbeiten in Beton, Mauerwerk, Asphalt etc.

Für den Einsatz in
Abbruchhämmern mit
Sechskant-Aufnahme



Einzelpacks	Artikel-Nr.	Beschreibung	Breite	Gesamtlänge	Inhalt
	DT6942-QZ	19 mm-Sechskant Flachmeissel	25 mm	400 mm	1
	DT6927-QZ	28 mm-Sechskant Spitzmeissel	–	400 mm	1
	DT6929-QZ	28 mm-Sechskant Flachmeissel	32 mm	521 mm	1
	DT6932-QZ	28 mm-Sechskant Spatmeissel	75 mm	521 mm	1



EXTREME® Steinbohrer

FÜR EINE ERHÖHTE LEBENSDAUER UND WIDERSTANDSFÄHIGKEIT



EINZIGARTIGE HM-QUALITÄT

Mit spannungsarmer Hochtemperatur-Kupferlötung für eine maximale Standzeit und Ausbruchssicherheit.



3 GEFRÄSTE SPANNFLÄCHEN

Die Spannflächen garantieren einen festen Sitz im Bohrfutter und verhindern ein Durchdrehen des Bohrers beim Bohren.



GEHÄRTETER STAHLKÖRPER

Für eine optimale Kraftübertragung und Bruchstabilität.

PRODUKTMERKMALE: Hammerfester Hochleistungsbohrer • Einzigartige Hartmetall-Qualität mit spannungsarmer Hochtemperatur-Kupferlötung – optimiert für maximale Standzeit und Ausbruchssicherheit • Gehärteter Stahlkörper mit Kernverstärkung und grossvolumiger, gefräster Spirale – für höchste Bruchfestigkeit bei gleichzeitig sehr hohem Bohrfortschritt • Schaft mit drei gefrästen Spannflächen – für durchrutschsicheren Halt

ANWENDUNGEN: Haupteinsatzgebiet: Montage- und Befestigungstechnik • Entwickelt für den Einsatz in Schlagbohrmaschinen sowie Bohrhämmern mit Spannfutter und max. 2,0 Joule Schlagenergie zum Bohren in Beton, Mauerwerk, Natur- und Kunststein, Ziegel, Fliesen etc.

Für den Einsatz in Bohr- und Schlagbohrmaschinen (Akku und Kabel)



Einzelpacks



Artikel-Nr.	Durchmesser	Gesamtlänge	Arbeitslänge	Inhalt
DT6671-XJ	4 mm	75 mm	50 mm	1
DT6672-XJ	5 mm	85 mm	50 mm	1
DT6673-XJ	5 mm	150 mm	100 mm	1
DT6675-XJ	6 mm	100 mm	60 mm	1
DT6676-XJ	6 mm	150 mm	100 mm	1
DT6677-XJ	6 mm	200 mm	150 mm	1
DT6682-XJ	8 mm	120 mm	80 mm	1
DT6683-XJ	8 mm	200 mm	150 mm	1
DT6685-XJ	10 mm	120 mm	80 mm	1
DT6686-XJ	10 mm	200 mm	150 mm	1

Sets



Artikel-Nr.	Beschreibung
DT6956-QZ	5-tlg. Set in Kunststoffkassette – Ø 4, 5, 6, 8, 10 mm
DT70712-QZ	19-tlg. Set in kleinem TOUGHCASE™ mit EXTREME® Steinbohrern Ø 4, 5, 5,5, 6, 7, 8 mm / 25 mm Bits: 3x Ph2, 4x Pz2, 1x T25 / 50 mm Bits: 1x Ph2, 1x Pz2, 1x T25 / Magnethalter, Magnet-Bithalter mit Führungshülse – (VE 5 Stk.)

Siehe auch Seite 326

Steinbohrer

PRODUKTMERKMALE: HM-Mauerwerksbohrer 130°, Form Douglas • Bohrer mit Durchmesser 10–13 mm sind auf 9,5 mm Schaft-Durchmesser reduziert, Bohrer mit Durchmesser ab 13 mm sind auf 12,7 mm Schaft-Durchmesser reduziert

ANWENDUNGEN: Haupteinsatzgebiet: Montage- und Befestigungstechnik • Geeignet für den Einsatz in Beton, Mauerwerk, Natur- und Kunststein, Ziegel etc.

Für den Einsatz in Bohr- und Schlagbohrmaschinen (Akku und Kabel)



Einzelpacks



Artikel-Nr.	Durchmesser	Gesamtlänge	Arbeitslänge	Inhalt
DT6504-QZ	4 mm	75 mm	38 mm	1
DT6505-QZ	5 mm	85 mm	44 mm	1
DT6506-QZ	6 mm	100 mm	54 mm	1
DT6508-QZ	8 mm	120 mm	67 mm	1
DT6510-QZ	10 mm	120 mm	67 mm	1

Set



Artikel-Nr.	Beschreibung
DT6952-QZ	5-tlg. Set in Kunststoffkassette – Ø 4, 5, 6, 8, 10 mm

Siehe auch Seite 330



EXTREME DIAMANT® Fliesenbohrer

SAUBERE UND KREISRUNDE LÖCHER IN FLIESEN UND ANDEREM STEINGUT (MINDESTENS 1.500 min⁻¹ ZUM BOHREN VERWENDEN)



ROBUSTE DIAMANT-SCHNEIDE

Widerstandsfähig und extrem hart. Ermöglicht leichtes Anbohren bei 45° ins Material und bewältigt nahezu alle Härtegrade von Fliesen.



BOHRKERN-AUSWURF

Grossvolumige Öffnung ermöglicht den leichten Auswurf des Bohrkerns nach dem Bohren in stärkeren Fliesen.



WASSERFÜHRUNGS-WENDEL

Transportiert effektiv Schmutzwasser ab und unterstützt beim Kühlen mit Wasser.



RUNDSCHAFT-AUFNAHME

Für die Aufnahme in Schnell-Spannbohrfutter.

ANWENDUNGEN: Saubere und kreisrunde Löcher in allen Fliesen (bis Abriebklasse 5) und Materialien (bis Härteklasse 8 auf der MOH'schen Skala) wie Steingut und Steinzeug

Für den Einsatz in Bohrmaschinen (Akku und Kabel)

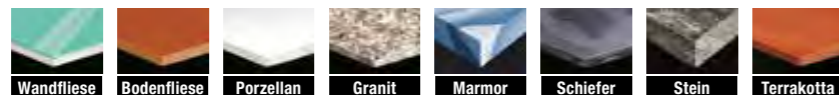

Einzelpacks				
	Artikel-Nr.	Beschreibung	Durchmesser	Inhalt
	DT6037-QZ	Diamant-Fliesenbohrer	5 mm	1
	DT6038-QZ	Diamant-Fliesenbohrer	6 mm	1
	DT6039-QZ	Diamant-Fliesenbohrer	7 mm	1
	DT6040-QZ	Diamant-Fliesenbohrer	8 mm	1
	DT6041-QZ	Diamant-Fliesenbohrer	10 mm	1
	DT6042-QZ	Diamant-Fliesenbohrer	12 mm	1
	DT6043-QZ	Diamant-Fliesenbohrer	15 mm	1
	DT6047-QZ	Wasserzufuhrsystem für Fliesenbohrer	-	1

Set		
	Artikel-Nr.	Beschreibung
	DT6046-QZ	5-tlg. Set Diamant-Fliesenbohrer in Kunststoffbox – Ø 5, 6, 7, 8, 10 mm mit Wasserzufuhr-System

DER PROBLEMLÖSER FÜR DIE HÄRTESTEN MATERIALIEN

Das DEWALT Sortiment an Fliesenbohrern mit Diamantschneide: speziell konstruiert zum Bohren in härteste Fliesen, Steinzeug sowie Steingut. **WICHTIG:** Bei wassergekühltem Bohren benötigen Netzgeräte aus Sicherheitsgründen einen PRCD-Schutzschalter.

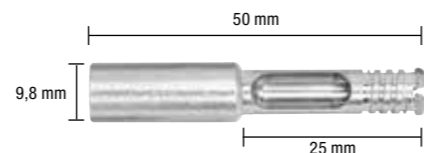

BOHREN – METALL



QUALITÄTSKLASSEN METALLBOHRER

SPIRALBOHRER AUS HOCHLEISTUNGS-SCHNELLSCHNITTSTAHL (HSS) ÄHNLICH DIN 338 FÜR MAXIMALE STANDZEIT IN METALL.

HIGH PERFORMANCE

- High-Performance-Bohrer für anspruchsvolle Profianwender.
- Gefertigt aus Hochleistungs-Schnellschnittstahl ähnlich DIN 338 für eine längere Lebensdauer.
- Präzisionsgeschliffen für maximalen Bohrfortschritt und Standzeit sowie hervorragende Rundlaufgenauigkeit.

EXTREME®

- Einzigartige Zentrierspitze, die für punktgenaues Anbohren ohne Verlaufen sorgt.
- Speziell geschliffene Schulterabschnitte fräsen exakte, kreisrunde Bohrungen mit sauberen Rändern.
- In Schaftrichtung konstant zunehmender Kerndurchmesser für höchste Bruchstabilität vor allem im Freihand Einsatz.
- Anti-Rutsch-Schaft mit drei angefrästen Spannflächen verhindern das Durchdrehen des Bohrers im Futter und sorgen für optimale Kraftübertragung (nicht EXTREME Impact®).

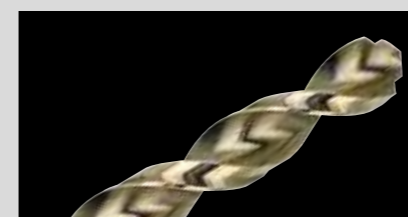

HSS-CO:

- **FÜR DEN EINSATZ** in hoch legierten Stählen bis 1.100 N/mm² Zugfestigkeit, Grau- und Temperguss, säure- und hitzebeständigen, sowie nicht rostenden Stählen.
- **GESCHLIFFENER BOHRER**, hergestellt aus kobaltlegiertem Hochleistungs-Schnellschnittstahl (5% Kobalt) für höchste Temperaturbeständigkeit und Verschleissfestigkeit.

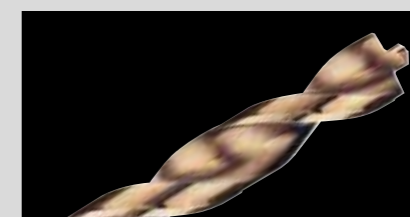

HSS-G:

- **FÜR DEN EINSATZ** in legierten und unlegierten Stählen bis 900 N/mm² Zugfestigkeit, Blech und dünnwandigen Profilmaterialien, Holz und Kunststoffen.
- **GESCHLIFFENER BOHRER** aus einem Stück gefertigt für eine erhöhte Bruchstabilität und saubere Bohrungen.



HSS-G BLACK & GOLD®:

- **FÜR SAUBERE** und runde Löcher in legierten und unlegierten Stählen. Ideal auch für Anwendungen in Holz, Kunststoff und anderen dünnen Materialien.
- **KERNVERSTÄRKUNG** und optimierte Aufnahme sorgen für eine höhere Bruchstabilität und einen perfekten Halt im Bohrfutter und somit optimale Kraftübertragung.
- **AUS HSS STAHL** hergestellt für höhere Verschleissfestigkeit, mit Gold Oxide Finish gegen Korrosion.



EXTREME® Metallbohrer HSS-Co

ANBOHREN OHNE ANKÖRNEN – HÖCHSTE TEMPERATURBESTÄNDIGKEIT UND VERSCHLEISSFESTIGKEIT



EINZIGARTIGE ZENTRIERSPITZE

Punktgenaues Anbohren ohne Verlaufen, speziell geschliffene Schulter schneiden fräsen exakte, kreisrunde Bohrungen mit sauberen Rändern (ab 5 mm Ø).



GRÖSSENMARKIERUNG

Abriebgeschützt, ausserhalb des Spannbereichs platziert, sorgen für eine dauerhaft gute Lesbarkeit (ab 5 mm Ø).



KERNVERSTÄRKUNG

In Schafrichtung konstant zunehmender Kerndurchmesser für höchste Bruchstabilität vor allem im Freihandansatz (ab 5 mm Ø).



ANTI-RUTSCH-SCHAFT

3 eingefräste Spannflächen verhindern das Durchdrehen des Bohrers im Futter und sorgen für optimale Kraftübertragung.

PRODUKTMERKMALE: 4 x schneller und bis zu 50 % höhere Bruchstabilität als Standardbohrer • Kreisrunde Bohrungen mit sauberen, nahezu gratfreien Lochrändern • Starten sofort beim Ansetzen – kein Ankörnen mehr notwendig • Hergestellt aus kobaltlegiertem Hochleistungs-Schnellschnittstahl (5 % Kobalt) für höchste Temperaturbeständigkeit und Verschleissfestigkeit

ANWENDUNGEN: Für den Einsatz in hochlegierten Stählen bis 1.100 N/mm² Zugfestigkeit, Grau- und Temperguss, säure- und hitzebeständigen sowie nichtrostenden Stählen

Für den Einsatz in Bohrmaschinen (Akku und Kabel)

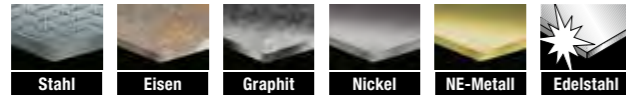

Einzelpacks



Artikel-Nr.	Durchmesser	Gesamtlänge	Arbeitslänge	Inhalt VE	Mindest-Bestellmenge VE
DT4958-QZ	1 mm	34 mm	12 mm	2	2
DT4959-QZ	1,5 mm	40 mm	12 mm	2	2
DT4900-QZ	2 mm	49 mm	24 mm	2	2
DT4901-QZ	2,5 mm	57 mm	30 mm	2	2
DT4902-QZ	3 mm	61 mm	33 mm	2	2
DT4960-QZ	3,3 mm	65 mm	36 mm	2	2
DT4903-QZ	3,5 mm	70 mm	39 mm	2	2
DT4904-QZ	4 mm	75 mm	43 mm	2	2
DT4961-QZ	4,2 mm	75 mm	43 mm	1	2
DT4905-QZ	4,5 mm	80 mm	46 mm	1	2
DT4906-QZ	5 mm	86 mm	46 mm	1	2
DT4907-QZ	5,5 mm	93 mm	52 mm	1	2
DT4908-QZ	6 mm	93 mm	52 mm	1	2
DT4909-QZ	6,5 mm	101 mm	58 mm	1	2
DT4910-QZ	6,8 mm	109 mm	66 mm	1	2
DT4911-QZ	7 mm	109 mm	66 mm	1	2
DT4962-QZ	7,5 mm	109 mm	66 mm	1	2
DT4912-QZ	8 mm	117 mm	72 mm	1	2
DT4963-QZ	8,5 mm	117 mm	72 mm	1	2
DT4913-QZ	9 mm	125 mm	78 mm	1	2
DT4964-QZ	9,5 mm	125 mm	78 mm	1	2
DT4914-QZ	10 mm	133 mm	84 mm	1	2
DT4965-QZ	10,5 mm	133 mm	84 mm	1	2
DT4915-QZ	11 mm	142 mm	94 mm	1	2
DT4916-QZ	12 mm	151 mm	101 mm	1	2
DT4967-QZ	12,5 mm	151 mm	98 mm	1	2
DT4917-QZ	13 mm	151 mm	101 mm	1	2

Sets



Artikel-Nr.	Beschreibung
DT4956-QZ	6-tlg. Set Metallbohrer HSS-Co in Kunststoffkassette – Ø 2 / 3 / 4 / 5 / 6 / 8 mm
DT4957-QZ	29-tlg. Set Metallbohrer HSS-Co in Indexkassette – Ø 1 / 1,5 / 2 / 2,5 / 3 / 3,2 / 3,3 / 3,5 / 4 / 4,2 / 4,5 / 4,8 / 5 / 5,5 / 6 / 6,5 / 7 / 7,5 / 8 / 8,5 / 9 / 9,5 / 10 / 10,5 / 11 / 11,5 / 12 / 12,5 / 13 mm

Siehe auch Seite 331

DT4956

DT4957

BLACK & GOLD® HSS-G METALLBOHRER, SECHSKANTAUFNAHME, SCHLAGFEST

FÜR EINE ERHÖHTE LEBENSDAUER UND WIDERSTANDSFÄHIGKEIT



OPTIMIERTE SPITZENGEOMETRIE

Spitzenwinkel von 135° für ein punktgenaues Anbohren ohne Verlaufen und einen besseren Arbeitsfortschritt.



OPTIMIERTER AUFNAHMESCHAFT

Perfekter Halt und optimale Kraftübertragung der Maschine auf den Bohrer durch robuste Sechskant-Aufnahme.



KERNVERSTÄRKUNG UND OPTIMIERTE SPIRALNUT

Für eine höhere Standzeit und bessere Bruchstabilität.

PRODUKTMERKMALE: Gold Oxide Finish – unterstützt den Schutz gegen Korrosion • Schlagfest – für den Einsatz mit Schlagschraubern und Bohrschraubern geeignet

ANWENDUNGEN: Für saubere und runde Löcher in legierten und unlegierten Stählen. Ideal auch für Anwendungen in Holz, Kunststoff und andere dünne Materialien.

Für den Einsatz in Bohrmaschinen (Akku und Kabel)

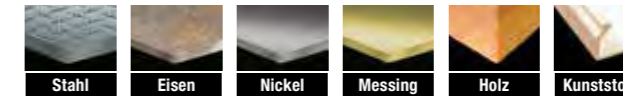

Einzelpacks



Artikel-Nr.	Durchmesser	Gesamtlänge	Arbeitslänge	Inhalt VE
DT20600-QZ	2 mm	55 mm	12 mm	2
DT20601-QZ	2,5 mm	60 mm	15 mm	2
DT20602-QZ	3 mm	72 mm	26 mm	2
DT20603-QZ	3,5 mm	76 mm	29 mm	1
DT20604-QZ	4 mm	80 mm	32 mm	1
DT20605-QZ	4,5 mm	86 mm	36 mm	1
DT20606-QZ	5 mm	95 mm	56 mm	1
DT20607-QZ	5,5 mm	98 mm	59 mm	1
DT20608-QZ	6 mm	102 mm	63 mm	1
DT20609-QZ	6,5 mm	105 mm	67 mm	1
DT20610-QZ	7 mm	111 mm	73 mm	1
DT20611-QZ	7,5 mm	114 mm	76 mm	1
DT20612-QZ	8 mm	117 mm	79 mm	1
DT20613-QZ	8,5 mm	120 mm	82 mm	1
DT20614-QZ	9 mm	127 mm	89 mm	1
DT20615-QZ	9,5 mm	130 mm	92 mm	1
DT20616-QZ	10 mm	138 mm	100 mm	1
DT20617-QZ	11 mm	145 mm	107 mm	1
DT20618-QZ	12 mm	145 mm	107 mm	1
DT20619-QZ	13 mm	145 mm	107 mm	1

Set



Artikel-Nr.	Beschreibung
DT20620-QZ	10-tlg. HSS-G Metallbohrerset, Sechskantaufnahme, in kleiner TOUGHCASE™ – Ø 3 / 3,5 / 4 / 4,5 / 2x 5 / 2x 6 / 8 / 10 mm – (VE 5 Stk.)

Siehe auch Seite 327



EXTREME[®]2 Metallbohrer HSS-G

ANBOHREN OHNE ANKÖRNEN – HÖCHSTE TEMPERATURBESTÄNDIGKEIT UND VERSCHLEISSFESTIGKEIT



EINZIGARTIGE ZENTRIERSPITZE

Punktgenaues Anbohren ohne Verlaufen, speziell geschliffene Schulter schneiden fräsen exakte, kreisrunde Bohrungen mit sauberen Rändern (ab 4,8 mm Ø).



GRÖSSENMARKIERUNG

Abriebgeschützt, ausserhalb des Spannbereichs platziert, sorgen für eine dauerhaft gute Lesbarkeit (ab 5 mm Ø).



KERNVERSTÄRKUNG

In Schachfrichtung konstant zunehmender Kerndurchmesser für höchste Bruchstabilität vor allem im Freihandinsatz (ab 4,8 mm Ø).



ANTI-RUTSCH-SCHAFT

Drei eingefräste Spannflächen verhindern das Durchdrehen des Bohrers im Futter und sorgen für optimale Kraftübertragung.

PRODUKTMERKMALE: EXTREME[®]2 – der Spezialist zum Freihandbohren in dünnwandigen Materialien • Kreisrunde Bohrungen mit sauberen, nahezu gratfreien Lochrändern • Starten sofort beim Ansetzen – kein Ankörnen mehr notwendig • Bis zu 50% erhöhte Bruchstabilität

ANWENDUNGEN: Für den Einsatz in legierten und unlegierten Stählen bis 900 N/mm² Zugfestigkeit • Zum Bohren von Blech und dünnwandigen Profilmaterialien (sowie Rohre ohne Vorkörnen), wo exakte und saubere Bohrungen erforderlich sind • Ebenfalls sehr gut geeignet zum Bohren von Holz und Kunststoffen

Für den Einsatz in Bohrmaschinen (Akku und Kabel)

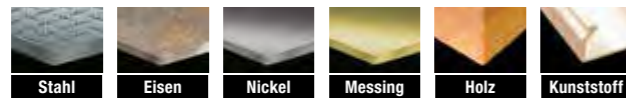

Einzelpacks

Artikel-Nr.	Durchmesser	Gesamtlänge	Arbeitslänge	Inhalt VE	Mindest-Bestellmenge VE
DT5034-QZ	1 mm	34 mm	12 mm	2	2
DT5035-QZ	1,5 mm	40 mm	18 mm	2	2
DT5036-QZ	2 mm	49 mm	24 mm	2	2
DT5037-QZ	2,5 mm	57 mm	30 mm	2	2
DT5038-QZ	3 mm	61 mm	33 mm	2	2
DT5039-QZ	3,2 mm	65 mm	36 mm	2	2
DT5040-QZ	3,3 mm	65 mm	36 mm	2	2
DT5041-QZ	3,5 mm	70 mm	39 mm	2	2
DT5042-QZ	4 mm	75 mm	43 mm	2	2
DT5063-QZ	4,1 mm	75 mm	43 mm	1	2
DT5043-QZ	4,2 mm	75 mm	43 mm	1	2
DT5044-QZ	4,5 mm	80 mm	46 mm	1	2
DT5045-QZ	4,8 mm	86 mm	46 mm	1	2
DT5046-QZ	5 mm	86 mm	46 mm	1	2
DT5047-QZ	5,5 mm	93 mm	57 mm	1	2
DT5048-QZ	6 mm	93 mm	57 mm	1	2
DT5049-QZ	6,5 mm	101 mm	58 mm	1	2
DT5067-QZ	6,8 mm	109 mm	66 mm	1	2
DT5050-QZ	7 mm	109 mm	66 mm	1	2
DT5051-QZ	7,5 mm	109 mm	66 mm	1	2
DT5052-QZ	8 mm	117 mm	72 mm	1	2
DT5053-QZ	8,5 mm	117 mm	72 mm	1	2
DT5054-QZ	9 mm	125 mm	78 mm	1	2
DT5055-QZ	9,5 mm	125 mm	78 mm	1	2
DT5056-QZ	10 mm	133 mm	84 mm	1	2
DT5057-QZ	10,5 mm	133 mm	84 mm	1	2
DT5058-QZ	11 mm	142 mm	91 mm	1	2
DT5059-QZ	11,5 mm	142 mm	91 mm	1	2
DT5060-QZ	12 mm	151 mm	98 mm	1	2
DT5061-QZ	12,5 mm	151 mm	98 mm	1	2
DT5062-QZ	13 mm	151 mm	98 mm	1	2

Sets: siehe nächste Seite



EXTREME[®]2 Metallbohrer HSS-G

Sets



Artikel-Nr.	Beschreibung	Versandseinheit
DT70710-QZ	13-tlg. Set in kleinem TOUGHCASE™ mit EXTREME [®] 2 HSS-G Metallbohrern Ø 1,5 / 2 / 2,5 / 3 / 3,2 / 3,5 / 4 / 4,5 / 5 / 5,5 / 6 / 6,5 / 7 mm – (VE 5 Stk.)	1
DT70711-QZ	19-tlg. Set in kleinem TOUGHCASE™ mit EXTREME [®] 2 HSS-G Metallbohrern Ø 2 / 3 / 4 / 5 / 6 / 8 mm / Bits 25 mm: 3 x Ph2, 4 x Pz2, Pz3 / Bits 50 mm: Ph2, 2 x Pz2 / Magnet-Bithalter mit Führungshülse, Magnethalter – (VE 5 Stk.)	1
DT7926-XJ	29-tlg. Set in Indekassette mit EXTREME [®] 2 HSS-G Metallbohrern Ø 1 / 1,5 / 2 / 2,5 / 3 / 3,2 / 3,3 / 3,5 / 4 / 4,2 / 4,5 / 4,8 / 5 / 5,5 / 6 / 6,5 / 7 / 7,5 / 8 / 8,5 / 9 / 9,5 / 10 / 10,5 / 11 / 11,5 / 12 / 12,5 / 13 mm	1
DT70756-QZ	35-tlg. Set in TOUGHCASE™ mit EXTREME [®] 2 HSS-G Metallbohrern Ø 1 / 1,5 / 2 / 2,5 / 3 / 3,2 / 3,3 / 3,5 / 4 / 4,2 / 4,5 / 4,8 / 5 / 5,5 / 6 / 6,5 / 7 / 7,5 / 8 / 10 / 12 mm / Bits 25 mm: Pz1, 2 x Pz2, Pz3, Ph1, Ph2, Ph3, T20, T25 / 50 mm: Pz2 / 89 mm: T20, T25 / Magnet-Bithalter mit Führungshülse (80 mm) / Magnethalter (60 mm)	5

Siehe auch Seite 327

BLACK & GOLD[®] METALLBOHRER HSS-G

MIT KERNVERSTÄRKUNG UND OPTIMIERTER SPIRALNUT FÜR HÖHERE STANDZEIT UND BESSEREN BOHRFORTSCHRITT



KERNVERSTÄRKUNG & OPTIMIERTE SPIRALNUT

Höhere Standzeit, bessere Bruchstabilität



ANTI-RUTSCH-SCHAFT

Besserer Halt des Bohrers, optimale Kraftübertragung für saubere und runde Löcher

PRODUKTMERKMALE: Optimierte Spitzengeometrie – Besserer Bohrfortschritt • Gold Oxide Finish • Kompatibel mit dem T STAK™ Caddy DT70716-QZ (Seite 262)

ANWENDUNGEN: Für Einsätze in legiertem und unlegiertem Stahl/Stahlguss bis 900 N/mm² Zugfestigkeit, Grau- und Temperguss, Sinterisen, Nichteisen-Metallen und Kunststoffen

Für den Einsatz in Bohrmaschinen (Akku und Kabel)

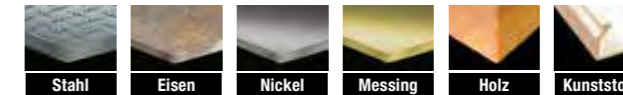

Sets



Artikel-Nr.	Beschreibung
DT70727-QZ	14-tlg. Set in kleinem TOUGHCASE™ – Ø 1 / 2 x 1,5 / 2 x 2 / 2,5 / 2 x 3 / 3,5 / 2 x 4 / 5 / 6 / 8 mm – (VE 5 Stk.)
DT70728-QZ	19-tlg. Set in kleinem TOUGHCASE™ – Ø 1 / 1,5 / 2 x 2 / 2 x 2,5 / 2 x 3 / 2 x 3,5 / 2 x 4 / 2 x 5 / 5,5 / 6 / 7 / 8 / 10 mm – (VE 5 Stk.)
DT70729-QZ	23-tlg. Set in kleinem TOUGHCASE™ – Ø 2 x 1 / 2 x 1,5 / 2 x 2 / 2 x 2,5 / 2 x 3 / 2 x 3,5 / 2 x 4 / 4,5 / 2 x 5 / 6 / 7 / 8 / 9 / 10 / 12 mm – (VE 5 Stk.)

Siehe auch Seite 327



High Performance Metallbohrer HSS-G



SPIRALNUT

Präzisionsgeschliffen für maximalen Bohrfortschritt und Standzeit sowie hervorragende Rundlaufgenauigkeit Typ N, 118° Spitzwinkel, Kegelmantelschliff.



SPEZIAL-STAHL

Gefertigt aus Hochleistungs-Schnellschnitt-Stahl (HSS) nach DIN 338 für eine längere Lebensdauer.

PRODUKTMERKMALE: Aus dem Vollen geschliffene, rechtsschneidende Spiralnut Typ N, 118° Spitzwinkel, Kegelmantelschliff • Durchmessertoleranz h8 • Oberfläche metallisch blank, Trockenkonservierung

ANWENDUNGEN: Für Einsätze in legiertem und unlegiertem Stahl/Stahlguss bis 900 N/mm² Zugfestigkeit, Grau- und Temperguss, Sinterisen, Nichteisen-Metallen und Kunststoffen

Für den Einsatz in Bohrmaschinen (Akku und Kabel)

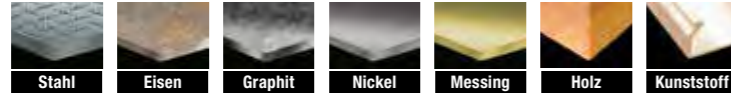

Einzelpacks



Artikel-Nr.	Durchmesser	Gesamtlänge	Arbeitslänge	Inhalt VE	Mindest-Bestellmenge VE
DT5201-QZ	1 mm	34 mm	12 mm	2	2
DT5202-QZ	1,5 mm	40 mm	18 mm	2	2
DT5203-QZ	2 mm	49 mm	24 mm	2	2
DT5204-QZ	2,5 mm	57 mm	30 mm	2	2
DT5205-QZ	3 mm	61 mm	33 mm	2	2
DT5206-QZ	3,2 mm	65 mm	36 mm	2	2
DT5208-QZ	3,5 mm	70 mm	39 mm	2	2
DT5209-QZ	4 mm	75 mm	43 mm	2	2
DT5211-QZ	4,2 mm	75 mm	43 mm	1	2
DT5212-QZ	4,5 mm	80 mm	47 mm	1	2
DT5214-QZ	5 mm	86 mm	52 mm	1	2
DT5215-QZ	5,5 mm	93 mm	57 mm	1	2
DT5216-QZ	6 mm	93 mm	57 mm	1	2
DT5217-QZ	6,5 mm	101 mm	63 mm	1	2
DT5218-QZ	7 mm	109 mm	69 mm	1	2
DT5219-QZ	8 mm	117 mm	75 mm	1	2
DT5220-QZ	8,5 mm	117 mm	75 mm	1	2
DT5221-QZ	9 mm	125 mm	81 mm	1	2
DT5222-QZ	10 mm	133 mm	87 mm	1	2
DT5224-QZ	11 mm	142 mm	94 mm	1	2
DT5226-QZ	12 mm	151 mm	101 mm	1	2
DT5227-QZ	13 mm	151 mm	101 mm	1	2
DT5228-QZ	14 mm	160 mm	108 mm	1	2
DT5229-QZ	15 mm	169 mm	114 mm	1	2
DT5230-QZ	16 mm	178 mm	120 mm	1	2

Sets



Artikel-Nr.	Beschreibung
DT5921-QZ	10-tlg. Set in Kunststoffkassette – Ø 1 / 2 / 3 / 4 / 5 / 6 / 7 / 8 / 9 / 10 mm
DT5923-QZ	19-tlg. Set in Metallkassette – Ø 1 / 1,5 / 2 / 2,5 / 3 / 3,5 / 4 / 4,5 / 5 / 5,5 / 6 / 6,5 / 7 / 7,5 / 8 / 8,5 / 9 / 9,5 / 10 mm

Siehe auch Seite 331

EXTREME IMPACT® Stufenbohrer HSS-G

PRODUKTMERKMALE: Extrem robust, aus einem Stück gefertigt • Anbohrspitze ermöglicht sofortiges Bohren ohne Vorbohren • Feste Bohrstufen • Absolut gratfreies Bohren

ANWENDUNGEN: Zum Vergrössern von Bohrlöchern • Geeignet für die folgenden Materialien: Baustahl, eisenhaltige und nicht eisenhaltige Metalle, Bleche und Kunststoff • Für dünnwandige Materialien bis 3 mm

Für den Einsatz in Bohrmaschinen (Akku und Kabel)

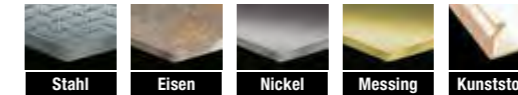

Einzelpacks



Artikel-Nr.	Durchmesser	Inhalt
DT5026-QZ	4–12 mm	1
DT5027-QZ	6–18 mm	1
DT5030-QZ	14–25 mm	1

INNOVATIVE UND ROBUSTE HANDWERKER-SETS FÜR JEDEN ANWENDBEREICH

finden Sie ab Seite 324

ROBUSTE BAUWEISE

Extrem widerstandsfähiger Kunststoff.

ÜBERSICHTLICHER INDEX

Für eine schnelle Übersicht und einfachen Überblick.

STRAPAZIERFÄHIGER VERSCHLUSS

Extrem robust und trotzdem einfach im Gebrauch.



BOHREN – HOLZ



SCHALUNGSBOHRER:

- FÜR SCHNELLE, GENAUE UND SAUBERSTE BOHRLOCHERGESBISSE in Hart- und Weichholz sowie auch in nassen Schalungsplatten.

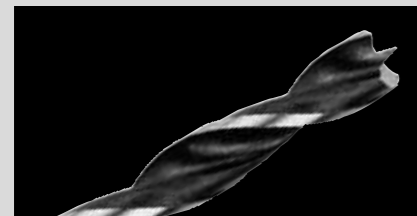

HOLZ-SPIRALBOHRER:

- HOCHWERTIGER CHROM-VANADIUM-LEGIERTER BOHRER MIT ZENTRIERSPITZE, zwei Schulter- und Umfangsschneiden.
- FÜR BOHRUNGEN VON DÜBELLÖCHERN und Durchgangsbohrungen in Hartfaserplatten, Sperrholz, Spanplatten und natürlichen Hart- und Weichhölzern.



SCHLANGENBOHRER:

- FÜR SCHNELLE, PRÄZISE BOHRUNGEN in Hart- und Weichhölzern, Hartfaserplatten, Sperrholz und Spanplatten.



FORSTNERBOHRER:

- FÜR SAUBERE UND GENAUE BOHRUNGEN in Hart- und Weichholz, Holzdielen u. v. m.
- DURCH DIE GEWINDE-ZENTRIERSPITZE sind keine Vorschubkräfte erforderlich, da sich der Bohrer selbst ins Material zieht.



HOLZ-FRÄSBOHRER:

- GESCHLIFFENE ZENTRIERSPITZE und neuartige abgeschrägte äussere Ausschnitt-Schneidkanten ermöglichen exakte Positionierung des Bohrers und ein sauberes Lochbild bei maximaler Haltbarkeit.
- FÜR SCHNELLE UND GENAUE BOHRLOCH-ERGESBISSE in Hart-, Weich- und Bauholz.



CV-Holz-Spiralbohrer

PRODUKTMERKMALE: Hochwertiger Chrom-Vanadium-legierter Bohrer mit Zentrierspitze, zwei Schulter- und Umfangsschneiden (Form B)
 • Ähnlich DIN 7487, gehärtet und zentrisch geschliffen

ANWENDUNGEN: Geeignet zum Bohren von Hartfaserplatten, Sperrholz, Spanplatten und natürlichen Hart- und Weichhölzern
 • Besonders geeignet zum Bohren von Dübellöchern und Durchgangsbohrungen

Für den Einsatz in Bohrmaschinen (Akku und Kabel)



Einzelpacks

Artikel-Nr.	Durchmesser	Gesamtlänge	Arbeitslänge	Inhalt VE	Mindest-Bestellmenge VE
DT4503-QZ	3 mm	70 mm	46 mm	1	3
DT4504-QZ	4 mm	80 mm	52 mm	1	3
DT4505-QZ	5 mm	90 mm	60 mm	1	3
DT4506-QZ	6 mm	100 mm	66 mm	1	3
DT4507-QZ	7 mm	110 mm	72 mm	1	3
DT4508-QZ	8 mm	120 mm	80 mm	1	3
DT4509-QZ	9 mm	130 mm	84 mm	1	3
DT4510-QZ	10 mm	133 mm	90 mm	1	3
DT4511-QZ	11 mm*	150 mm	100 mm	1	3
DT4512-QZ	12 mm*	155 mm	102 mm	1	3
DT4513-QZ	13 mm*	155 mm	102 mm	1	3
DT4514-QZ	14 mm*	160 mm	107 mm	1	3
DT4516-QZ	16 mm*	165 mm	112 mm	1	3
DT4518-QZ	18 mm*	200 mm	130 mm	1	3
DT4520-QZ	20 mm*	200 mm	130 mm	1	3

*Alle Durchmesser ab 11 mm werden mit einem auf 9,5 mm abgedrehten Schaft ausgeliefert

Set

Artikel-Nr.	Beschreibung
DT4535-QZ	5-tlg. Set in Kunststoffkassette – Ø 4, 5, 6, 8, 10 mm

Siehe auch Seite 332

Schalungsbohrer

ANWENDUNGEN: Für schnelle, genaue und sauberste Bohrlochergebnisse in Hart- und Weichholz sowie Laminat

Für den Einsatz in Bohrmaschinen (Akku und Kabel)

Einzelpacks

Artikel-Nr.	Durchmesser	Gesamtlänge	Inhalt
DT4871-QZ	8 mm	600 mm	1
DT4872-QZ	10 mm	600 mm	1
DT4873-QZ	12 mm	600 mm	1
DT4874-QZ	16 mm	600 mm	1
DT4875-QZ	18 mm	600 mm	1
DT4876-QZ	20 mm	600 mm	1
DT4877-QZ	22 mm	600 mm	1

Schlangenbohrer

PRODUKTMERKMALE: Selbsteinziehende Gewinde-Zentrierspitze für punktgenaues Anbohren • Umfangsschneide ermöglicht saubere Bohrungen mit minimalen Aussplitterungen • Spiralnut Form „LEWIS“ ermöglicht maximalen Spanabtransport und somit hohen Bohrfortschritt

ANWENDUNGEN: Spezieller Holzbohrer für schnelle, präzise Bohrungen

Für den Einsatz in Bohrmaschinen (Akku und Kabel)

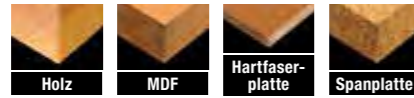

Einzelpacks	Artikel-Nr.	Durchmesser	Gesamtlänge	Arbeitslänge	Inhalt
	DT4600-QZ	6 mm*	200 mm	100 mm	1
	DT4602-QZ	8 mm*	200 mm	100 mm	1
	DT4604-QZ	10 mm*	200 mm	100 mm	1
	DT4606-QZ	12 mm	200 mm	100 mm	1
	DT4608-QZ	14 mm	200 mm	100 mm	1
	DT4610-QZ	16 mm	200 mm	100 mm	1
	DT4612-QZ	18 mm	200 mm	100 mm	1
	DT4614-QZ	20 mm	200 mm	100 mm	1
	DT4615-QZ	22 mm	200 mm	100 mm	1
	DT4616-QZ	24 mm	200 mm	100 mm	1
	DT4618-QZ	26 mm	200 mm	100 mm	1
	DT4619-QZ	28 mm	200 mm	100 mm	1
	DT4620-QZ	30 mm	200 mm	100 mm	1
	DT4621-QZ	32 mm	200 mm	100 mm	1
	DT4632-QZ	8 mm*	380 mm	280 mm	1
	DT4634-QZ	10 mm*	380 mm	280 mm	1
	DT4636-QZ	12 mm	380 mm	280 mm	1
	DT4638-QZ	14 mm	380 mm	280 mm	1
	DT4640-QZ	16 mm	380 mm	280 mm	1
	DT4642-QZ	18 mm	380 mm	280 mm	1
	DT4644-QZ	20 mm	380 mm	280 mm	1
	DT4645-QZ	22 mm	380 mm	280 mm	1
	DT4646-QZ	24 mm	380 mm	280 mm	1
	DT4648-QZ	26 mm	380 mm	280 mm	1
	DT4649-QZ	28 mm	380 mm	280 mm	1
	DT4650-QZ	30 mm	380 mm	280 mm	1
	DT4651-QZ	32 mm	380 mm	280 mm	1

* Zylindrischer Schaft, alle anderen Größen werden mit Sechskant-Schaft ausgeliefert

Forstnerbohrer

AGGRESSIVE ZAHNUNG FÜR GENAUE DURCHBRUCHSBOHRUNGEN



GEWINDE-ZENTRIERSPITZE

Aggressives Gewinde mit selbsteinziehender Wirkung für ein punktgenaues Anbohren und gezielten Bohrfortschritt.



EXAKTE SCHNEIDKANTEN

Extrem scharfe und exakte Schneidkanten für extrem schnellen Bohrfortschritt.



AGGRESSIVE SCHNEIDKANTEN

Für schnelleren Vorschub, sowie rasanter Zerspaltung von beschichteten Materialien, Hart- und Weichholz.



OPTIMIERTER AUFNAHMESCHAFT

Perfekter Halt und optimale Kraftübertragung durch robuste Sechskant-Aufnahme.

PRODUKTMERKMALE: 3x extrascharfe Schneidkanten für einen besonders schnellen Bohrfortschritt • Aggressive selbsteinziehende Zentrierspitze für ein schnelles Eindringen ins Material – Lässt sich abschrauben, Ersatzspitze im Lieferumfang • Durchrutschsicherer Schaft für optimalen Halt im Bohrfutter

ANWENDUNGEN: Für saubere und genaue Durchbruchbohrungen in Hart- und Weichholz, Holzdielen, Altbaudecken, Gipskartonplatten • Keine Vorschubkräfte erforderlich, da diese durch die Drehzahl der Maschine erzeugt werden (500–1.400 min⁻¹)

Für den Einsatz in Bohrmaschinen (Akku und Kabel)



Einzelpacks	Artikel-Nr.	Durchmesser	Inhalt
	DT4575-QZ	25 mm	1
	DT4576-QZ	28 mm	1
	DT4577-QZ	32 mm	1
	DT4578-QZ	35 mm	1
	DT4579-QZ	38 mm	1
	DT4580-QZ	41 mm	1
	DT4581-QZ	45 mm	1
	DT4582-QZ	51 mm	1
	DT4583-QZ	54 mm	1
	DT4584-QZ	57 mm	1
	DT4585-QZ	65 mm	1
	DT4586-QZ	68 mm	1
	DT4587-QZ	74 mm	1
	DT4588-QZ	76 mm	1
	DT4589-QZ	92 mm	1
	DT4590-QZ	117 mm	1

Verlängerung	Artikel-Nr.	Durchmesser	Inhalt
	DT4592-QZ	140 mm	1



EXTREME® Holzbohrer

EXTREM SCHNELLE ENTFERNUNG VON HOLZSPÄNEN MIT WENIGER KRAFTAUFWAND



3 AUSSCHNITT-SCHNEIDKANTEN
Für ein sauberes Lochbild und weniger Ausreißen.



GEWINDE-ZENTRIERSPITZE
Für weniger Kraftaufwand und höhere Genauigkeit.



3 SCHARFE SCHNEIDKANTEN UND 3-NUTEN-DESIGN
Bis zu 6x schnellerer Bohrfortschritt als Standard-Flachholzbohrer und optimaler Spanabtransport.

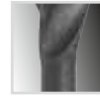

KONISCHE BOHRERNUT
Für eine leichte Anwendung und guten Bohrfortschritt ohne Materialstau.



SECHSKANT-SCHAFT
1/4" Schaft sorgt für einfaches und durchdruchtsicheres Einspannen.



EINSATZ
Sowohl für druckluft-, akku- und kabelbetriebene Schlagschrauber. Selbstverständlich auch einsetzbar auf allen anderen Schraubern mit Bit-Aufnahme oder Bohrfutter.

PRODUKTMERKMALE: 6x schnellerer Bohrfortschritt und optimaler Spantransport mit 3 scharfen Schneidkanten • Gewinde-Zentrierspitze ermöglicht exakte Positionierung des Bohrers und ein sauberes Lochbild bei weniger Kraftaufwand und höherer Genauigkeit • Konische Bohrernut für eine leichte Anwendung und guten Bohrfortschritt ohne Materialstau • 1/4" Schaft sorgt für einfaches und durchdruchtsicheres Einspannen

ANWENDUNGEN: Für schnelle und genaue Bohrlochergebnisse in Hart- und Weichholz, Bauholz

Für den Einsatz in Bohrmaschinen (Akku und Kabel)

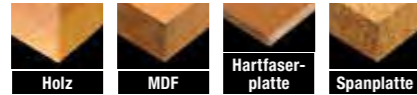

Einzelpacks



Artikel-Nr.	Durchmesser	Gesamtlänge	Inhalt
DT90239-QZ	13 mm	152 mm	1
DT90292-QZ	14 mm	152 mm	1
DT90240-QZ	16 mm	152 mm	1
DT90293-QZ	18 mm	152 mm	1
DT90241-QZ	20 mm	152 mm	1
DT90242-QZ	22 mm	152 mm	1
DT90243-QZ	25 mm	152 mm	1
DT90244-QZ	28 mm	152 mm	1
DT90245-QZ	32 mm	152 mm	1

Set



Artikel-Nr.	Beschreibung	Versandseinheit
DT90238-QZ	6-tlg. Set im TOUGHCASE™ – Ø 13, 16, 20, 22, 25, 32 mm x 152 mm	5

Siehe auch Seite 328



EXTREME IMPACT® Holz-Fräsböhrer

EXTREM ROBUST UND WIDERSTANDSFÄHIG FÜR EINE DIREKTE KRAFTÜBERTRAGUNG



STAHL-SCHAFT
Extra dick und robust für eine überragende Haltbarkeit und Lebensdauer.



ABGESCHRÄGTE ZENTRIERSPITZE
Geschliffen und neuartig abgeschrägte äussere Ausschnitt-Schneidkanten für eine exakte Positionierung des Bohrers und ein sauberes Lochbild.



EINSATZ
Sowohl für druckluft-, akku- und kabelbetriebene Schlagschrauber. Selbstverständlich auch einsetzbar auf allen anderen Schraubern mit Bit-Aufnahme oder Bohrfutter.

PRODUKTMERKMALE: Extra dicker und robuster Stahl-Schaft für überragende Haltbarkeit und Lebensdauer • Geschliffene Zentrierspitze und neuartige, abgeschrägte äussere Ausschnitt-Schneidkanten ermöglichen exakte Positionierung des Bohrers und ein sauberes Lochbild bei maximaler Haltbarkeit, sogar bei Holz mit Nägeln • 1/4" Schaft sorgt für einfaches und durchdruchtsicheres Einspannen

ANWENDUNGEN: Für schnelle und genaue Bohrlochergebnisse in Hart- und Weichholz, Bauholz, Holz mit Nägeln

Für den Einsatz in Bohrmaschinen (Akku und Kabel)



Einzelpacks



Artikel-Nr.	Durchmesser	Gesamtlänge	Inhalt
DT4762-QZ	10 mm	152 mm	1
DT4763-QZ	12 mm	152 mm	1
DT4764-QZ	13 mm	152 mm	1
DT4765-QZ	14 mm	152 mm	1
DT4766-QZ	16 mm	152 mm	1
DT4767-QZ	18 mm	152 mm	1
DT4768-QZ	20 mm	152 mm	1
DT4769-QZ	22 mm	152 mm	1
DT4770-QZ	24 mm	152 mm	1
DT4771-QZ	25 mm	152 mm	1
DT4772-QZ	26 mm	152 mm	1
DT4773-QZ	28 mm	152 mm	1
DT4774-QZ	30 mm	152 mm	1
DT4775-QZ	32 mm	152 mm	1
DT4776-QZ	35 mm	152 mm	1
DT4777-QZ	38 mm	152 mm	1
DT4778-QZ	40 mm	152 mm	1

Verlängerung

Artikel-Nr.	Beschreibung	Inhalt
DT4849-QZ	300 x 1/4"	1

Einzelpacks



Artikel-Nr.	Durchmesser	Gesamtlänge	Inhalt
DT4783-QZ	14 mm	406 mm	1
DT4787-QZ	24 mm	406 mm	1
DT4788-QZ	25 mm	406 mm	1
DT4789-QZ	26 mm	406 mm	1
DT4791-QZ	30 mm	406 mm	1

Set



Artikel-Nr.	Beschreibung
DT70751-QZ	9-tlg. Set im TOUGHCASE™ – Ø 12, 14, 16, 18, 20, 22, 25, 28, 32 mm x 152 mm – (VE 5 Stk.)

Siehe auch Seite 338

EXTREME® Bi-Metall Lochsägen



BIS ZU 50% LÄNGERE LEBENSDAUER
und bis zu 2x höhere Haltbarkeit im Vergleich zu bisherigen DEWALT EXTREME® Bi-Metall Lochsägen.



PATENTIERTE ZAHNFORM
optimiert den Spanauswurf und den Arbeitsfortschritt.



SCHNELLE BOHRKERNENTFERNUNG
Durchgehende Aussparung bietet zahlreiche Hebelpunkte und erlaubt die schnelle und leichte Entfernung des Bohrkerns.



VIELSEITIGE SCHNITTLLEISTUNG
HSS-Zähne schneiden effektiv und schnell durch Holz, Holz mit Nägeln, Metall und Kunststoffe.



FÜR HOHE MATERIALSTÄRKEN
Extratiefe Zahnleiste schneidet mehr Material in einem Durchgang.



SCHNELLES SCHNEIDEN IN HOLZ
Neues, aggressives Zahndesign erlaubt höheren Spanabtrag bei gleichbleibend sauberem Schnittbild.

PRODUKTMERKMALE: Hohe Widerstandsfähigkeit • Schnittqualität und Standzeit hängen unmittelbar von der Einhaltung der korrekten Drehzahl und Kühlmittel-einsatz ab • Hohe Schnittgeschwindigkeit durch dünnwandiges Design • HSS-Zähne

ANWENDUNGEN: Zum Schneiden von Holz, Holz mit Nägeln, Metall und Kunststoffen

Für den Einsatz in Bohrmaschinen (Akku und Kabel)



Einzelpacks	Artikel-Nr.	Durchmesser	Inhalt
	DT90295-QZ	14 mm	1
	DT90296-QZ	16 mm	1
	DT90297-QZ	17 mm	1
	DT90298-QZ	19 mm	1
	DT90299-QZ	20 mm	1
	DT90300-QZ	21 mm	1
	DT90301-QZ	22 mm	1
	DT90302-QZ	24 mm	1
	DT90303-QZ	25 mm	1
	DT90304-QZ	27 mm	1
	DT90305-QZ	29 mm	1
	DT90306-QZ	30 mm	1
	DT90307-QZ	32 mm	1
	DT90308-QZ	33 mm	1
	DT90309-QZ	35 mm	1
	DT90310-QZ	37 mm	1
	DT90311-QZ	38 mm	1
	DT90312-QZ	40 mm	1
	DT90313-QZ	41 mm	1
	DT90314-QZ	43 mm	1
	DT90315-QZ	44 mm	1
	DT90316-QZ	46 mm	1
	DT90317-QZ	48 mm	1
	DT90318-QZ	51 mm	1
	DT90319-QZ	52 mm	1
	DT90320-QZ	54 mm	1
	DT90321-QZ	56 mm	1
	DT90322-QZ	57 mm	1
	DT90323-QZ	60 mm	1
	DT90324-QZ	64 mm	1
	DT90325-QZ	65 mm	1
	DT90326-QZ	67 mm	1
	DT90327-QZ	68 mm	1
	DT90328-QZ	70 mm	1
	DT90329-QZ	73 mm	1
	DT90330-QZ	76 mm	1
	DT90331-QZ	79 mm	1
	DT90332-QZ	83 mm	1
	DT90333-QZ	86 mm	1
	DT90334-QZ	89 mm	1
	DT90335-QZ	92 mm	1
	DT90336-QZ	95 mm	1

Fortsetzung: siehe nächste Seite



EXTREME® Bi-Metall Lochsägen

Einzelpacks	Artikel-Nr.	Durchmesser	Inhalt
	DT90337-QZ	98 mm	1
	DT90338-QZ	102 mm	1
	DT90339-QZ	105 mm	1
	DT90340-QZ	108 mm	1
	DT90341-QZ	111 mm	1
	DT90342-QZ	114 mm	1
	DT90343-QZ	121 mm	1
	DT90344-QZ	127 mm	1
	DT90372-QZ	133 mm	1
	DT90345-QZ	140 mm	1
	DT90346-QZ	152 mm	1
	DT90373-QZ	168 mm	1
	DT8266-QZ	177 mm	1
	DT8267-QZ	210 mm	1



Sets	Artikel-Nr.	Beschreibung	Lieferumfang
	DT90350-QZ	Lochsägen-Set BIM Universal, 13-tlg.	16 mm, 19 mm, 25 mm, 32 mm, 38 mm, 44 mm, 48 mm, 51 mm, 64 mm, 2x Standard-Adapter: 2L 1/2" Schaft, 5L 3/8" Schaft und 2x Zentrierbohrer
	DT90351-QZ	Lochsägen-Set BIM Elektriker, 11-tlg.	16 mm, 20 mm, 25 mm, 32 mm, 40 mm, 51 mm, 64 mm, 2x Standard-Adapter: 2L 1/2" Schaft, 5L 3/8" Schaft und 2x Zentrierbohrer
	DT90352-QZ	Lochsägen-Set BIM Elektriker, 11-tlg.	20 mm, 25 mm, 32 mm, 35 mm, 44 mm, 51 mm, 64 mm, 2x Standard-Adapter: 2L 1/2" Schaft, 5L 3/8" Schaft und 2x Zentrierbohrer
	DT90353-QZ	Lochsägen-Set BIM Universal, 11-tlg.	22 mm, 29 mm, 35 mm, 44 mm, 51 mm, 64 mm, 68 mm, 2x Standard-Adapter: 2L 1/2" Schaft, 5L 3/8" Schaft und 2x Zentrierbohrer
	DT90354-QZ	Lochsägen-Set BIM Elektriker, 11-tlg.	16 mm, 20 mm, 25 mm, 32 mm, 35 mm, 51 mm, 64 mm, 2x Standard-Adapter: 2L 1/2" Schaft, 5L 3/8" Schaft und 2x Zentrierbohrer
	DT90355-QZ	Lochsägen-Set BIM Sanitär, 11-tlg.	19 mm, 22 mm, 29 mm, 38 mm, 44 mm, 51 mm, 57 mm, 2x Standard-Adapter: 2L 1/2" Schaft, 5L 3/8" Schaft und 2x Zentrierbohrer
	DT90356-QZ	Lochsägen-Set BIM Elektriker, 11-tlg.	16 mm, 19 mm, 22 mm, 25 mm, 29 mm, 32 mm, 35 mm, 44 mm, 51 mm, 2x Standard-Adapter: 2L 1/2" Schaft, 5L 3/8" Schaft und 2x Zentrierbohrer
	DT90357-QZ	Lochsägen-Set BIM Universal, 10-tlg.	16 mm, 20 mm, 25 mm, 32 mm, 40 mm, 51 mm, 2x Standard-Adapter: 2L 1/2" Schaft, 5L 3/8" Schaft und 2x Zentrierbohrer
	DT90359-QZ	Lochsägen-Set BIM Universal, 11-tlg.	19 mm, 25 mm, 32 mm, 35 mm, 51 mm, 64 mm, 2x Standard-Adapter: 2L 1/2" Schaft, 5L 3/8" Schaft und 2x Zentrierbohrer
	DT90360-QZ	Lochsägen-Set BIM Universal, 12-tlg.	20 mm, 22 mm, 25 mm, 32 mm, 35 mm, 44 mm, 51 mm, 64 mm, 2x Standard-Adapter: 2L 1/2" Schaft, 5L 3/8" Schaft und 2x Zentrierbohrer
	DT90361-QZ	Lochsägen-Set BIM Universal, 13-tlg.	20 mm, 22 mm, 25 mm, 32 mm, 35 mm, 38 mm, 44 mm, 51 mm, 64 mm, 2x Standard-Adapter: 2L 1/2" Schaft, 5L 3/8" Schaft und 2x Zentrierbohrer



RAPID LOAD® Schnellwechsel-Halter für Lochsägen

PRODUKTMERKMALE: Mit dem RAPID LOAD® Schnellwechsel-System lassen sich Lochsäge und Zentrierbohrer ohne Werkzeug schnell und leicht befestigen/lösen – Schnellwechseln ist sogar mit einer Hand möglich • Das System ist kompatibel mit gängigen Lochsägen – kein zusätzlicher Adapter notwendig • Arretierungszapfen schützen Gewinde vor Verschleiss und garantieren den richtigen Sitz der Lochsäge und des Zentrierbohrers für ein gutes Endergebnis • Der Kragen ist während des Bohrens eingerastet und verhindert das Festziehen/Verklemmen der Lochsäge im Halter • Lochsägenhalter passt direkt auf Lochsägengewinde



ANWENDUNGEN: Vielseitig einsetzbar für die Bearbeitung verschiedener Materialien – darunter Holz, nageldurchsetztes Holz, Porenbeton oder Faserzement und mittelstarkes Metall, je nach Bohrer und Lochsäge

Für den Einsatz mit Lochsägen



Einzelpacks

Artikel-Nr.	Beschreibung
DT20631-QZ	Schnellwechsel-Halter 13 mm, für 32–210 mm Lochsägen, inkl. 10 x 95 mm Holzbohrer und 6,4 x 95 mm Carbid Mehrzweckbohrer
DT20625-QZ	Schnellwechsel-Halter 13 mm, für 32–210 mm Lochsägen, inkl. 6,4 x 83 mm HSS Mehrzweckbohrer
DT20626-QZ	Schnellwechsel-Halter 10 mm, für 14–30 mm Lochsägen, inkl. 6,4 x 83 mm HSS Mehrzweckbohrer



DT20631-QZ

Standard-Halter für Lochsägen

PRODUKTMERKMALE: Standard-Haltersortiment inkl. Zentrierbohrer • Zentrierbohrer kann gelöst und gewechselt werden ohne die Lochsäge zu entfernen • Langlebige Konstruktion

ANWENDUNGEN: Vielseitig einsetzbar für die Bearbeitung verschiedener Materialien – darunter Holz und mittelstarkes Metall

Für den Einsatz mit Lochsägen

Einzelpacks

Artikel-Nr.	Beschreibung
DT90365-QZ	Standard-Halter 6,35 mm (14–30 mm)
DT90366-QZ	Standard-Halter 10 mm (14–30 mm)
DT90367-QZ	Standard-Halter 13 mm (14–30 mm)
DT90368-QZ	Standard-Halter 10 mm (32–210 mm)
DT90369-QZ	Standard-Halter 13 mm (32–210 mm)
DT8290-QZ	Lochsägen-Verlängerung 330 mm für Standard Schnellspanndorn
DT8108-QZ	SDS-plus® Spanndorn für Lochsägen mit 32–160 mm Durchmesser

Zentrierbohrer für Lochsägenhalter

PRODUKTMERKMALE: Zentrierbohrer mit spezieller Nut, die den Wechsel in Kombination mit dem DEWALT RAPID LOAD® Halter ohne Werkzeug ermöglicht • Sind auch kompatibel mit konventionellen Standard-Haltern mit 1/4" Schaft

ANWENDUNGEN: Für ein schnelles Arbeiten ohne Verlaufen und ohne Ankörnen • Vielseitig einsetzbar für die Bearbeitung verschiedener Materialien – darunter Holz, nageldurchsetztes Holz, Porenbeton oder Faserzement und mittelstarkes Metall, je nach Bohrer und Lochsäge

Für den Einsatz mit RAPID LOAD® Lochsägenhalter und Standard-Halter mit 1/4"-Aufnahme



Einzelpacks

Artikel-Nr.	Beschreibung
DT20627-QZ	HSS Zentrierbohrer 6,4 x 83 mm für Holz und Metall
DT20628-QZ	HSS Zentrierbohrer 6,4 x 108 mm für Holz und Metall
DT20629-QZ	Carbid Zentrierbohrer 6,4 x 95 mm für nageldurchsetztes Holz, Porenbeton oder Faserzement
DT20630-QZ	Holzfräsbohrer 10 x 95 mm



Schlagfester Blechscherenaufsatz

PRODUKTMERKMALE: Extrem leistungsstark: Schafft mühelos Schnitte bis zu 1,3 mm in Metall • Schneller bei Gerad- und Kurvenschnitten als konventionelle Hand-Blechscheren • 500 m Schneidkapazität, 360° drehbarer Kopf • Schlagfest • Universell einsetzbar (auch auf Wettbewerbsprodukten)

ANWENDUNGEN: Für den Einsatz in Blechen (Stahl, Edelstahl, Titanzink, Stahlblech)

Blechscherenaufsatz



Artikel-Nr.	Beschreibung	Inhalt
DT70620-QZ	Schlagfester Blechscherenaufsatz für Akku-Schlagschrauber mit 1/4" Innensechskant-Aufnahme	



Abb.: Blechscherenaufsatz, hier z. B. mit DCF887P2-QW (nicht im Lieferumfang enthalten)

Bohrmaschinen-Zubehör

Rührer



PRODUKTMERKMALE: Leichter Rührer mit Mischwirkung von unten nach oben; SW 10 passend für 13 mm-Futter
ANWENDUNGEN: Für Dispersionsfarben, Lacke, Wandfarben, Tapetenkleber etc.

Artikel-Nr.	Aufnahme	Durchmesser	Gesamtlänge	Inhalt
DT4950-QZ	Sechskant	100 mm	600 mm	1
DT4951-QZ	Sechskant	120 mm	600 mm	1
DT4952-QZ	M14	120 mm	600 mm	1

DT4950/51 geeignet für D21520 / DT4952 geeignet für D21510 / DCD240

Fortsetzung: siehe nächste Seite

10 / 13 mm-Schnellspann-Bohrfutter

PRODUKTMERKMALE: Auswahl zwischen Metall- und Kunststoffbohrfuttern • Hartmetallbacken für extra starken Halt
ANWENDUNGEN: Professionelle Hochleistungs-Bohrfutter • Für den Gebrauch auf Bohrmaschinen von DEWALT und anderen Herstellern



Artikel-Nr.	Ausführung	Aufnahme	Spannbereich	einteilig/zweiteilig	Inhalt
DT7002-QZ	Kunststoff	1/2" x 20 UNF	1,5–13 mm	2	1
DT7043-QZ	Metall	1/2" x 20 UNF	1,5–13 mm	2	1
DT7044-QZ	Metall/HM-Spannbacken	1/2" x 20 UNF	1,5–13 mm	2	1
DT7046-QZ	Metall/HM-Spannbacken	1/2" x 20 UNF	1,5–13 mm	1	1

13 mm-Zahnkranz-Bohrfutter



Artikel-Nr.	Aufnahme	Spannbereich	Inhalt
DT7012-QZ	1/2" x 20 UNF	1,5–13 mm	1

Spezialfutter & Adapter



Artikel-Nr.	Aufnahme	Spannbereich	Inhalt
DT7005-QZ	Zahnkranzfutter 1,5–13 mm 1/2" x 20 UNF und SDS-plus® Adapter mit Bitaufnahme	1,5–13 mm	1
DT7030-QZ	SDS-plus® Bohrfutteradapter 1/2" x 20 UNF (mit Schraube)	–	1

SCHRAUBEN



EXTREME FLEXTORQ™ SCHRAUBERBITS

- **OPTIMIERTE UND VERLÄNGERTE TORSIONS-ZONE** für eine optimale Kraftverteilung und maximale Lebensdauer der Bits.
- **REDUZIERTE BRUCHGEFAHR** und geringe Abnutzung auch bei den anspruchsvollsten Anwendungen.
- **VERBESSERTER DREHMOMENT-TRANSFER** auf die Schraube.
- **GENAUE PASSGENAUIGKEIT** des Bits in den Kopf der Schraube durch optimierte Spitzengeometrie.
- **FÜR DEN EINSATZ** in Schlagschraubern.
- **SORTIMENT ALS SETS VERFÜGBAR** von 25 bis 57 mm Länge.

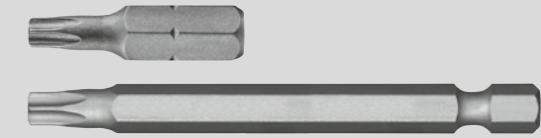

TORSIONS-SCHRAUBERBITS

- **SPEZIELLE HÄRTUNG** mit Torsions-Zone für eine verlängerte Lebensdauer bei extremen Anwendungen in Holz und Metall.
- **HEXAGONALER AUFBAU** gewährleistet optimale Verdrehenschaften beim Auftreten von schlagartigen Drehmomentspitzen und vermindert somit die Bruchgefahr.
- **OPTIMALE PASSGENAUIGKEIT** durch Herstellung gemäss der deutschen DIN-Norm.
- **HOCHQUALITÄTSSTAHL** für Widerstandsfähigkeit und Langlebigkeit.
- **SORTIMENT** von 25 bis 70 mm Länge.



EXTREME FLEXTORQ™ Schrauberbits

MAXIMALE LEBENSDAUER UND OPTIMALE PASSGENAUIGKEIT



SPEZIELLE TORSION-ZONE

Flexi-Torsions-Zone reduziert die Belastung auf dem Bitkopf und damit die Bruchgefahr des Bits.



MAXIMALE PASSGENAUIGKEIT

Formschlüssiger Sitz des Bits in der Schraube. Dadurch besserer Halt und kein Durchdrehen.



MAXIMALE LEBENSDAUER

Längere Standzeit durch verbesserten Drehmoment-Transfer auf die Schraube und optimale Bit-Flexibilität.

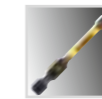

QUALITÄTSSTAHL

Europäischer Hochqualitätsstahl für extreme Widerstandsfähigkeit und Langlebigkeit.

PRODUKTMERKMALE: Hochwertige Schrauberbits in der Qualität „EXTREME FLEXTORQ™“ • Optimale Bit-Flexibilität für maximale Lebensdauer bei hohen Drehmomenten • Bit-Kopf mit hoher Passgenauigkeit verhindert ein Abrutschen im Schraubkopf und ermöglicht somit eine längere Standzeit

ANWENDUNGEN: Für alle Schraubenanwendungen

Für den Einsatz in Schlag-schraubern, Bohrmaschinen und Schraubern (Akku, Kabel und Druckluft)



EXTREME FLEXTORQ™ Bits für Phillips® Kreuzschlitzschrauben

Artikel-Nr.	Grösse	Gesamtlänge	Inhalt
DT7993T-QZ	Ph1	25 mm	5
DT7994T-QZ	Ph2	25 mm	5
DT7995T-QZ	Ph3	25 mm	5
DT7997T-QZ	Ph1	50 mm	5
DT70532T-QZ	Ph2	50 mm	2
DT7998T-QZ	Ph2	50 mm	5
DT7999T-QZ	Ph3	50 mm	5



Fortsetzung: siehe nächste Seite

EXTREME FLEXTORQ™ Schrauberbits

EXTREME FLEXTORQ™ Bits für Pz Kreuzschlitzschrauben

Artikel-Nr.	Grösse	Gesamtlänge	Inhalt
DT7386T-QZ	Pz1	25 mm	5
DT7387T-QZ	Pz2	25 mm	5
DT7388T-QZ	Pz3	25 mm	5
DT7390T-QZ	Pz1	50 mm	5
DT70531T-QZ	Pz2	50 mm	2
DT7391T-QZ	Pz2	50 mm	5
DT7392T-QZ	Pz3	50 mm	5

EXTREME FLEXTORQ™ Bits für Torx® Schrauben

Artikel-Nr.	Grösse	Gesamtlänge	Inhalt
DT7379T-QZ	T10	25 mm	5
DT7380T-QZ	T15	25 mm	5
DT7381T-QZ	T20	25 mm	5
DT7382T-QZ	T25	25 mm	5
DT7383T-QZ	T27	25 mm	5
DT7384T-QZ	T30	25 mm	5
DT7373-QZ*	T40	25 mm	5
DT7393T-QZ	T10	50 mm	5
DT7394T-QZ	T15	50 mm	5
DT70533T-QZ	T20	50 mm	2
DT7395T-QZ	T20	50 mm	5
DT70534T-QZ	T25	50 mm	2
DT7396T-QZ	T25	50 mm	5
DT7397T-QZ	T27	50 mm	5
DT7398T-QZ	T30	50 mm	5
DT7399T-QZ	T40	50 mm	5

* Non Torsion

EXTREME FLEXTORQ™ Schrauberbit-Packs



EXTREME FLEXTORQ™ Schrauberbit-Packs 50 mm inklusive Magnet-Bitring

Artikel-Nr.	Grösse	Gesamtlänge	Inhalt
DT70535T-QZ	Pz2	50 mm	3
DT70536T-QZ	Ph2	50 mm	3
DT70537T-QZ	T20	50 mm	3
DT70538T-QZ	T25	50 mm	3

DT70536T

Siehe auch Seite 332

EXTREME FLEXTORQ™ und EXTREME® Schrauberbit-Packs in TIC TAC Boxen

Artikel-Nr.	Grösse	Gesamtlänge	Inhalt	Versandseinheit
DT70586T-QZ	Ph2	25 mm	25	1
DT70555T-QZ	Ph2	25 mm	25	21
DT70556T-QZ	Pz2	25 mm	25	21
DT70557T-QZ	T20	25 mm	25	21
DT70558T-QZ	T25	25 mm	25	21
DT70559T-QZ	T40	25 mm	25	20

DT70559T

Siehe auch Seite 328

Fortsetzung: siehe nächste Seite

EXTREME FLEXTORQ™ Schrauberbit-Packs



EXTREME FLEXTORQ™ Schrauberbit-Sets

Artikel-Nr.	Beschreibung	Inhalt	Versandseinheit
DT70523T-QZ	32-tlg. Set EXTREME FLEXTORQ™ Bits inkl. Magnet-Bithalter 25 mm: Ph1, 3x Ph2, Ph3, 2x Pz1, 5x Pz2, 3x Pz3, 2x T10, 2x T15, 2x T20, 2x T25, T27, T30, T40, 2x SL6, SL8, 2x Pr2 Für den Einsatz in Schlagschraubern geeignet	1	1
DT70578T-QZ	10-tlg. Set EXTREME FLEXTORQ™ mit 20° schwenkbarem Bithalter inkl. 9 Bits 25 mm: 2x Ph2, Pz2, T10, T15, 2x T20, T25, T30 Für den Einsatz in Schlagschraubern geeignet	1	1

DT70523T

Siehe auch Seite 333

EXTREME FLEXTORQ™ Schrauberbit-Sets in kleinen TOUGHCASE™

Artikel-Nr.	Beschreibung	Inhalt	Versandseinheit
DT70734T-QZ	29-tlg. Set EXTREME FLEXTORQ™ Bits inkl. Magnet-Bitring 25 mm: 1x T10, 1x T15, 1x T20, 1x T25, 1x T30, 1x T20H, 1x T25H / 57 mm: 1x Ph2, 1x Pz2, 1x Pz3, 2x T10, 3x T15, 7x T20, 5x T25, 1x T30 Für den Einsatz in Schlagschraubern geeignet	1	5
DT70735T-QZ	25-tlg. Set EXTREME FLEXTORQ™ Bits mit Magnet-Bithalter 25 mm: 1x Ph1, 1x Ph2, 1x Ph3, 1x Pz2, 1x T10, 1x T15, 5x T20, 3x T25, 1x T30 / 57 mm: 1x Ph2, 1x T20 / HSS-G Metallbohrer: Ø 3/4/5/6/8 mm / Steckschlüssel: 8; 10 mm Für den Einsatz in Schlagschraubern geeignet	1	5
DT70738T-QZ	31-tlg. Set EXTREME FLEXTORQ™ Bits mit Magnet-Bithalter mit Torsion-Zone 25 mm: 1x Ph2, 1x Pz2, 1x T10, 1x T15, 4x T20, 3x T25, 1x T30, 1x T20H, 1x T25H / 57 mm: 1x Ph2, 1x Pz2, 2x T10, 2x T15, 6x T20, 4x T25 Für den Einsatz in Schlagschraubern geeignet	1	5
DT70745T-QZ	31-tlg. Set EXTREME FLEXTORQ™ Bits mit Magnet-Bithalter mit Torsion-Zone 25 mm: 1x Ph2, 1x Pz2, 1x T10, 2x T15, 4x T20, 2x T25, 1x T30, 1x T20H, 1x T25H / 57 mm: 1x Ph2, 1x Pz2, 2x T10, 3x T15, 5x T20, 4x T25	1	5

DT70734T

Siehe auch Seite 329

EXTREME IMPACT® 1/4"-WINKELBOHRVORSATZ (SCHLAGFEST)

VERSCHIEDENE ANWENDUNGSMÖGLICHKEITEN: MIT ODER OHNE VERLÄNGERUNG SOWIE MIT ODER OHNE HANDGRIFF JEWEILS EINSETZBAR

			INNOVATIVE LÖSUNG Individuell kombinierbar für verschiedene Anwendungen. Basiskopf ist allein oder in Kombination mit Griff und Verlängerung einsetzbar.		FLEXIBLE VERLÄNGERUNG Für problemlosen Einsatz auch bei schwer zugänglichen Stellen durch hohe Knickfestigkeit bis 180°.
			GUMMIERTER UND VIBRATIONS-DÄMPFENDER HANDGRIFF Für sichere Handhabung im harten Einsatz.		BASISKOPF IN METALLBAUWEISE Gewährleistet hohe Lebensdauer selbst bei härtestem Einsatz.

PRODUKTMERKMALE: Ultrakompakter Basiskopf mit sehr geringen Eckmassen (Kopflänge: 65 mm / Kopftiefe: 38 mm) – für problemlosen Einsatz selbst bei engen Platzverhältnissen • Robuste Winkelkopfmechanik – einsetzbar mit Schlagschraubern bis zu einem max. Drehmoment von 43 Nm • Magnetischer Bithalter mit 1/4" Innensechskant-Aufnahme – für schnellen Wechsel und sicheren Sitz der Schrauberbits • Robuster 1/4" Sechskant-Schaft – gewährleistet bei allen Anwendungen einen festen und sicheren Sitz in Schraubern und Schlagschraubern sowie in allen Bohr- und Schlagbohrschraubern mit konventionellen Bohrfuttern

ANWENDUNGEN: Innovativer, 3-teiliger Winkelbohrvorsatz – individuell kombinierbar für verschiedene Anwendungen



Sets

Artikel-Nr.	Beschreibung	Inhalt
DT20502-QZ	3-tlg. Winkelbohrvorsatz (1/4") Set mit Basiskopf, Handgriff, flexibler Verlängerung	1



Torsion Schrauberbits

OPTIMALE VERDREHEIGENSCHAFTEN BEIM AUFTRETEN VON DREHMOMENTSPITZEN

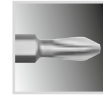

SPEZIELLE TORSIONSZONE

Spezielle Härtung mit Torsionszone für eine verlängerte Lebensdauer bei extremen Anwendungen in Holz und Metall.



PRÄZISE AUFNAHME

Optimale Passgenauigkeit durch Herstellung gemäss der deutschen DIN-Norm.



HEXAGONALER AUFBAU

Gewährleistet optimale Verdrehigenschaften beim Auftreten von schlagartigen Drehmomentspitzen und vermindert somit die Bruchgefahr.



QUALITÄTSSTAHL

Europäischer Hochqualitätsstahl für extreme Widerstandsfähigkeit und Langlebigkeit.

PRODUKTMERKMALE: Hochwertige Schrauberbits in der Qualität „TORSION“ • Alle Bits werden in einer robusten, wiederverschliessbaren Kunststoff-Box geliefert

ANWENDUNGEN: Für alle Schraubanwendungen

Für den Einsatz in Bohrmaschinen und Schraubern (Akku und Kabel)

Torsion Bits für Innenvierkant-Schrauben



Artikel-Nr.	Beschreibung	Gesamtlänge	Inhalt
DT7170-QZ	1	25 mm	5
DT7171-QZ	2	25 mm	5

Torsion Bits für Torx® Schrauben



Artikel-Nr.	Beschreibung	Gesamtlänge	Inhalt
DT7253-QZ	T10	25 mm	5
DT7254-QZ	T15	25 mm	5
DT7255-QZ	T20	25 mm	5
DT7266-QZ	T20	25 mm	20
DT7256-QZ	T25	25 mm	5
DT7267-QZ	T25	25 mm	20
DT7258-QZ	T30	25 mm	5
DT7268-QZ	T30	25 mm	20
DT7259-QZ	T40	25 mm	5
DT7290-QZ	T10	70 mm (Form E 3.6 1/4")	5
DT7291-QZ	T15	70 mm (Form E 3.6 1/4")	5
DT7292-QZ	T20	70 mm (Form E 3.6 1/4")	5
DT7293-QZ	T25	70 mm (Form E 3.6 1/4")	5
DT7295-QZ	T30	70 mm (Form E 3.6 1/4")	5

Schrauberbit-Sets

Sets

Artikel-Nr.	Beschreibung	Versandseinheit
DT71570-QZ	14-tlg. Bit-Set in kompakter Kassette – 25 mm: Ph1, 2x Ph2, Pz2, T10, 2x T15, 2x T20, 2x T25, T30 / 1 x 125 mm und 1 x 85 mm / Magnet-Bithalter mit Führungshülse	1
DT71516-QZ	24-tlg. Bit- und Ratschen-Set – 25 mm: Pz1, Pz2, Pz3, Ph1, Ph2, Ph3, T10, T15, T20, T25, T30, T40, Hex 4, Hex 5, Hex 6 / Nüsse: 6, 7, 8, 10, 11, 13 mm / Bithalter, Adapter, Ratsche	1
DT70707-QZ	26-tlg. Bit-Set in kleinem TOUGHCASE™ inkl. Kaffeebecher – 25 mm: 2x Ph2, 5x Pz2, 2x Pz3, 1x T10, 1x T15, 1x T20, 2x T25, 1x T30 / 50 mm: 1x Ph2, 1x Pz2, 1x Pz3, 1x T25 / Metallbohrer HSS-G mit 1/4" Sechskant-Aufnahme: 3, 4, 5, 6 mm / Steckschlüssel: 10 mm / Magnet-Bithalter mit Führungshülse, Kaffeebecher	4
DT7944S-QZ	31-tlg. Bit-Set – 2x Pz1, 3x Pz2, Pz3, 2x Ph1, 2x Ph2, Ph3, SL4.5, SL5.5, SL6.5, 2x T10, 2x T15, 2x T20, 2x T25, 2x T30, 2x T40, Hex3, 2x Hex4, Hex5 / Schnellwechsel-Magnet-Bithalter	1
DT7969-QZ	32-tlg. Bit-Set in langlebigem und schlagfestem TOUGHCASE™ mit Gürtelclip, Bits in Profiqualität – Ph1, 2x Ph2, Ph3, Pz1, 2x Pz2, Pz3, Sl3, Sl4, Sl5, Sl6.5, Hex3, Hex4, Hex5, Hex6, T10, T15, T20, T25, T27, T30, T40, TT10, TT15, TT20, TT25, TT27, TT30, TT40 / Magnet-Bithalter mit Sperr-Ring	1
DT70717-QZ	40-tlg. Bit-Set in kleinem TOUGHCASE™ – 25 mm: 1x Ph1, 2x Ph2, 1x Ph3, 2x Pz2, 2x Pz3, 2x T10, 2x T15, 3x T20, 3x T25, 2x T30, 1x SL6 / 50 mm: 1x Ph1, 2x Ph2, 1x Pz1, 2x Pz2, 1x T10, 1x T15, 3x T20, 3x T25, 2x T30 / Steckschlüssel: 8, 10 mm / Magnet-Bithalter	5
DT70702-QZ	40-tlg. Bit-Set in kleinem TOUGHCASE™ – 25 mm: 1x Ph1, 2x Ph2, 2x Ph3, 6x Pz2, 3x Pz3, 1x T10, 2x T15, 2x T25, 2x T30 / 50 mm: 1x Ph1, 2x Ph2, 4x Pz2, 1x Pz3, 1x T15, 1x T20, 2x T25, 2x T30 / 89 mm: 2x Ph2 / Steckschlüssel: 8, 10 mm / Magnet-Bithalter mit Führungshülse	5
DT70704-QZ	47-tlg. Bit-Set in kleinem TOUGHCASE™ inkl. Schutzbrille – 25 mm: 1x Ph1, 1x Ph2, 1x Pz1, 1x Pz2, 4x T10, 4x T15, 8x T20, 8x T25, 3x T30, 3x T40, 1x T10H, 1x T15H, 2x T20H, 2x T25H, 2x T30H / 50 mm: 1x T20, 1x T25 / Adapter 1/4" Sechskant auf 1/4" Vierkant / Adapter 1/4" Sechskant auf 3/8" Vierkant / Magnet-Bithalter / Sicherheitsbrille	5
DT71569-QZ	100-tlg. T STAK™ Universal-Set – HSS-Metalldrillbohrer Ø 1,5, 2, 2,5, 3, 3,5, 4, 4,5, 5, 5,5, 6, 6,5, 7 mm / Betonbohrer Ø 4, 5, 5,5, 2x 6, 2x 8, 10 mm / Lochsäge Ø 32, 38, 44, 54 mm / Schnellspanndorn / Bits 25 mm: 2x Pz1, 23x Pz2, 2x Pz3, 2x Ph1, 23x Ph2, Ph3, 2x T10, 2x T15, 2x T20, 2x T25, 2x T27, 2x T30, SL4, SL5, SL6, SL7 / Steckschlüssel: 5, 6, 7, 8, 10 mm / Bithalter	5

Siehe auch Seite 330

T STAK™ Caddy

PRODUKTMERKMALE: Kompatibel mit dem T STAK™ System als perfekte Ergänzung



Caddy



Artikel-Nr.	Beschreibung	Mindestbestellmenge
DT70716-QZ	T STAK™ Caddy für 5 kleine TOUGHCASE™ plus 4 Tic Tac Boxen	1

Trockenbauschrauber-Zubehör

PRODUKTMERKMALE: Hochwertige Ersatz-Bits für den Magazinvorsatz des DEWALT Trockenbauschraubers DCF620 • Magnet-Bithalter für Schraubtiefeanschlag

Zubehör

Artikel-Nr.	Beschreibung	Gesamtlänge	Inhalt
DT7205-QZ	Pr2*	153 mm	1
DT7206-QZ	Pr2*	153 mm	5
DT7207-QZ	Pr2*	153 mm	20
DT20425-QZ	Pr2* speziell für DCF6202	156 mm	5
DT7520-QZ	Magnet-Bithalter für Schraubtiefeanschlag	1 mm	5

*Vergleichbar Ph2



EXTREME IMPACT® Steckschlüssel für Schlagschrauber

EXTREM ROBUSTE, SCHLAGFESTE STECKSCHLÜSSEL



SPEZIELLE HÄRTUNG

Extrem robust und widerstandsfähig für eine lange Lebensdauer selbst bei härtester Beanspruchung. Gemäss den Richtlinien ISO2725-1 und ISO2725-2.



1/4" ZU 1/2" ADAPTER

Für eine volle Kompatibilität mit Ihrem Schrauber sowohl 1/4" als auch Bohrfutter.



GELASERTE GRÖSSENANGABEN

Abriebgeschützt platzierte Markierungen sorgen für eine dauerhaft gute Lesbarkeit.



EINSATZ

Für druckluft-, akku- und kabelbetriebene Schlagschrauber. Selbstverständlich auch einsetzbar auf allen anderen Schraubern mit Bit-Aufnahme oder Bohrfutter.

ANWENDUNGEN: Absolut schlagfest, konzipiert für die härtesten Anwendungen, bis zu 300 Nm+ geeignet

Für den Einsatz in Schlagschraubern, Bohrmaschinen und Schraubern (Akku, Kabel und Druckluft)



Einzelpacks EXTREME IMPACT® Steckschlüssel 1/2", kurz

Artikel-Nr.	Durchmesser	Gesamtlänge	Inhalt
DT7530-QZ	12 mm	38 mm	1
DT7531-QZ	13 mm	38 mm	1
DT7532-QZ	14 mm	38 mm	1
DT7533-QZ	15 mm	38 mm	1
DT7534-QZ	16 mm	38 mm	1
DT7535-QZ	17 mm	38 mm	1
DT7536-QZ	18 mm	38 mm	1
DT7537-QZ	19 mm	38 mm	1
DT7538-QZ	20 mm	38 mm	1
DT7539-QZ	21 mm	38 mm	1
DT7540-QZ	22 mm	38 mm	1
DT7541-QZ	24 mm	38 mm	1



Einzelpacks EXTREME IMPACT® Steckschlüssel 1/2", lang

Artikel-Nr.	Durchmesser	Gesamtlänge	Inhalt
DT7546-QZ	12 mm	78 mm	1
DT7547-QZ	13 mm	78 mm	1
DT7548-QZ	14 mm	78 mm	1
DT7549-QZ	15 mm	78 mm	1
DT7550-QZ	16 mm	78 mm	1
DT7551-QZ	17 mm	78 mm	1
DT7552-QZ	18 mm	78 mm	1
DT7553-QZ	19 mm	78 mm	1
DT7554-QZ	20 mm	78 mm	1
DT7555-QZ	21 mm	78 mm	1
DT7556-QZ	22 mm	78 mm	1
DT7557-QZ	24 mm	78 mm	1



Sets

Artikel-Nr.	Beschreibung	Inhalt
DT7507-QZ	9-tlg. Set Schlagschrauber-Steckschlüssel 10, 13, 15, 17, 19, 22, 24, 27 mm, 1/4" zu 1/2" Adapter	1
DT7506-QZ	17-tlg. Set Schlagschrauber-Steckschlüssel 6, 8, 10, 11, 12, 13, 14, 16, 17, 18, 19, 20, 21, 22, 24, 27 mm, 1/4" zu 1/2" Adapter	1

DT7507

Siehe auch Seite 335

EXTREME IMPACT® Schlagschrauber-Adapter



Adapter

Artikel-Nr.	Beschreibung	Inhalt
DT7508-QZ	Adapter 1/4"-Werkzeugaufnahme für 1/2" Schlagschrauber	1
DT7512-QZ	Adapter 1/2"-Werkzeugaufnahme für 1/4" Schlagschrauber	1

DT7508

DT7512

Steckschlüssel

Für den Einsatz in Bohrmaschinen und Schraubern (Akku und Kabel)

Aussensechskant-Steckschlüssel (Form E 6.3 1/4")

Artikel-Nr.	Beschreibung	Grösse	Gesamtlänge	Inhalt
DT7401-QZ	Permanentmagnet	7 mm	50 mm	1
DT7402-QZ	Permanentmagnet	8 mm	50 mm	1
DT7403-QZ	Permanentmagnet	10 mm	50 mm	1
DT7404-QZ	Permanentmagnet	13 mm	50 mm	1
DT7430-QZ	EXTREME IMPACT® Permanentmagnet/Easy Clean	8 mm	75 mm	1
DT7440-QZ	EXTREME IMPACT® Permanentmagnet/Easy Clean	10 mm	75 mm	1
DT7450-QZ	EXTREME IMPACT® Permanentmagnet/Easy Clean	13 mm	75 mm	1
DT7460-QZ	EXTREME IMPACT® Permanentmagnet-Set/Easy Clean	8, 10, 13 mm	75 mm	1

EXTREME Easy Clean
Permanentmagnet



Bithalter

Form E 6.3 1/4"

Artikel-Nr.	Beschreibung	Gesamtlänge	Inhalt
DT7500-QZ	Bithalter magnetisch	60 mm	1
DT7511-QZ	Schnellwechsel-Magnet-Bithalter	60 mm	1
DT7515-QZ	Schnellwechsel-Bithalter ClicFix für Einhandbedienung, magnetisch	60 mm	1
DT7521-QZ	Trockenbau-Bithalter mit Bit PH2, 25 mm	75 mm	1
DT7701-QZ	Magnet-Bithalter mit Führungshülse, Ø 9.5 mm	80 mm	1
DT7505-QZ	EXTREME IMPACT® schwenkbarer Bithalter mit EXTREME IMPACT® Torsion Bit Pz2, 25 mm	87 mm	1
DT7522-QZ	EXTREME FLEXTORQ™ Magnet-Bithalter	92 mm	1
DT7524-QZ	EXTREME® Magnet-Bithalter	76 mm	1



Schnellwechsel-System

PRODUKTMERKMALE: Komplettes Bohr-Senk-Schraubsystem • Einhändig bedienbares Verriegelungssystem zum schnellen Wechseln zwischen Bohr- und Schraubanwendung • Robuster 8 mm Schaft für erhöhte Stabilität

ANWENDUNGEN: Für den Einsatz in Hart- und Weichholz sowie Holzwerkstoffen • Ideal für den Einsatz im Möbelbau, Innenausbau etc.

Für den Einsatz in Bohrmaschinen und Schraubern (Akku und Kabel)

DIE SCHNELLWECHSEL-EINHEIT ist ein komplettes Bohr-Senk-Schraubsystem für sauberes und exaktes Vorbohren und Versenken von Schrauben. Das einhändig bedienbare Verriegelungssystem zum schnellen Wechseln zwischen Bohr- und Schraubanwendung reduziert den Zeitaufwand von drei Arbeitsschritten auf ein Minimum.



Pilotbohrer mit Aufstecksenker

Artikel-Nr.	Beschreibung	Grösse	Inhalt
DT7607-XJ	Pilotbohrer mit Senker, für 6 mm Schrauben	Nr. 12	1



Schnellwechsel-Komplett-Set

Artikel-Nr.	Beschreibung	Grösse	Inhalt
DT7612-XJ	Komplett-Set mit Aufnahme, Wechseleinheit, Bohrer mit Senker Nr. 6, 8, 10, 12, Bits 25 mm: 2x Pz2, 2x Ph2	Nr. 6, 8, 10, 12	10



KREISSÄGEBLÄTTER

EIGENSCHAFTEN



Die Eigenschaften der Kreissägeblätter bestimmen Arbeitsfortschritt, Schnittqualität und Standzeit für den jeweiligen zu bearbeitenden Werkstoff.

1. ANTI-VIBRATIONS-LINIEN

Vermindern die Vibrationen im Sägeblatt und sorgen für äusserst präzise Schnitte und eine effektive Geräuschreduzierung.*

2. ZAHNWINKEL

Neigung des Zahns = Winkel, der die Zahnbrust mit einer gedachten Linie zwischen Schneidkante und Sägeblattmittelpunkt bildet (+20° bis -7°).

3. SCHNITTBREITE

Die Schnittbreite eines Sägeblattes wird durch die Breite des Zahns bestimmt – als messbarer Abstand zwischen rechter und linker Flankenoberkante.

4. BLATTKÖRPER

Dicke des Sägeblattkörpers.

5. BOHRUNGSDURCHMESSER

Durchmesser der Bohrung für die Aufnahme des Blattes in der Maschine.

6. ZAHNZAHL UND -GEOMETRIE

Qualität und Geschwindigkeit eines Sägeschnittes werden wesentlich bedingt durch die Zahnzahl und -form. So eignen sich Sägeblätter mit niedriger Zahnzahl und positivem Zahnwinkel eher für schnelle, einfache Formatschnitte, während Sägeblätter mit hoher Zahnzahl und negativem Winkel für feine Schnitte in anspruchsvollen Materialien wie Laminaten und beschichteten Platten geeignet sind.

QUALITÄTSKLASSEN

ELITE

UNÜBERTROFFENE PERFORMANCE KOMBINIERT MIT EXTREMER HALTBARKEIT.

- PREMIUM C3 HARTMETALL:** Ultra-scharfe Hartmetall-Zähne machen das Sägeblatt nagelfest und sorgen für nahezu ausrissfreie Schnitte.
- OPTIMIERTE ZAHNGEOMETRIE UND EIN SPEZIELLES, DÜNNES STAMMBLATTDESIGN** ermöglichen schnelle, präzise und glatte Schnitte mit reduziertem Kraftaufwand.
- ANTI-VIBRATIONS- UND GERÄUSCHDÄMPFUNGLINIEN** garantieren einen ruhigen Lauf und verbesserte Schnittergebnisse.
- ANTI-KICKBACK-DESIGN** leitet harte Schläge auf die Zähne effektiv in den Blattkörper ab
- E-COATING** für besseren und lang anhaltenden Korrosionsschutz, geringeren Reibungswiderstand, bessere Wärmeableitung und ökologisch nachhaltigen Produktionsprozess

XR EXTREME® RUNTIME

KREISSÄGEBLÄTTER FÜR EINE KOMPROMISSLOSE PERFORMANCE.

- EINZIGARTIGE ZAHNFORM** (Wechselzahn- & Flachzahngeometrie) und Thin Kerf Design für weniger Staub und eine geringere Belastung der Säge.
- HOCHWERTIGSTES HARTMETALL UND DEHNUNGS-SLOTS** für eine effiziente Ausnutzung der maximalen Akku-Leistung.
- DIE ANTI-VIBRATIONS- UND GERÄUSCHDÄMPFUNGLINIEN** vermindern die Vibrationen im Sägeblatt und sorgen für äusserst präzise Schnitte und eine effektive Geräuschreduzierung.*
- E-COATING** für besseren und lang anhaltenden Korrosionsschutz, geringeren Reibungswiderstand, bessere Wärmeableitung und ökologisch nachhaltigen Produktionsprozess

EXTREME®

SÄGEBLÄTTER FÜR EIN FEINES FINISH.

- EXTRA GROSSE UND HARTE HM-ZÄHNE** für extrem saubere und präzise Schnitte.
- EINZIGARTIGE LEGIERUNG** mit Chrombestandteilen für eine längere Standzeit.
- GELASERTER BLATTKÖRPER** für eine höhere Rundlaufgenauigkeit und zusätzliche Schnittpräzision.
- ANTI-VIBRATIONS-ELEMENTE** absorbieren die Vibrationen im Sägeblatt und sorgen für äusserst präzise Schnitte und eine effektive Geräuschreduzierung.*
- E-COATING** für besseren und lang anhaltenden Korrosionsschutz, geringeren Reibungswiderstand, bessere Wärmeableitung und ökologisch nachhaltigen Produktionsprozess

CONSTRUCTION

EXTREM ROBUSTE UND WIDERSTANDSFÄHIGE SÄGEBLÄTTER.

- VERSTÄRKTE BLATTSCHULTERN** für eine exzellente Blattschärfe und einen schnellen Sägefortschritt mit hoher Lebensdauer.
- EXTREM ROBUSTE HM-ZÄHNE**, durch die harte Schläge durch Nägel und Betonreste direkt in den gehärteten Blattkörper geleitet werden und somit Zahnausbrüche verhindern.
- STABILER BLATTKÖRPER** absorbiert härteste Schläge und sorgt für eine verlängerte Lebensdauer.
- E-COATING** für besseren und lang anhaltenden Korrosionsschutz, geringeren Reibungswiderstand, bessere Wärmeableitung und ökologisch nachhaltigen Produktionsprozess

ZAHNGEOMETRIE



FLACHZAHN (FZ)

Zahngometrie, bei der die Schneidkante des Zahns gerade und ohne jegliche Neigung geschliffen ist. Diese Zahnform wird für Längsschnitte und für universelle Anwendungen eingesetzt, wenn hohe Schnittqualität weniger massgeblich ist.



WECHSELZAHN (WZ)

Zahngometrie, bei der die Schneidkanten der Zähne abwechselnd schräg geschliffen sind, wobei der Winkel von 10° bis 20° reichen kann. Diese Zahnform findet hauptsächlich Anwendung für Querschnitte in Hart- und Weichholz, sowie im universellen Einsatz.



TRAPEZ-FLACHZAHN (TFZ)

Zahngometrie, bei der abwechselnd ein Flachzahn gefolgt von einem geringfügig höheren, trapezförmig geschliffenen Zahn angeordnet ist. Dieser höhere Zahn schneidet entsprechend tiefer, aufgrund seiner beidseitig angefassten Oberkanten aber etwas schmaler als der folgende Flachzahn. Hierdurch wird das Splitteln von spröden Materialien wie z. B. Laminat verhindert.



DACHZAHN / HOHLZAHN (HZ)

Zwei Vorritzer schneiden die Beschichtung vor, ehe die Hauptflanke das (Voll-)Material trennt. Vor allem geeignet für beidseitig beschichtete Plattenwerkstoffe. Vorteil: Ausrissfreie Schnittkanten an Ober- und Unterseite des Werkstückes.

KREISSÄGEBLÄTTER FÜR STATIONÄRSÄGEN



Art.-Nr.	Sägeblatt-Ø/Bohrung	Anzahl Zähne	Zahn-geometrie	Zahn-winkel	XR EXTREME RUNTIME, EXTREME oder DC	Schnitte	Hart-holz	Bauholz	Holz mit Nägeln	Weiches Holz	Sperr-holz	Lami-nat	MDF	Furnier	Beschichtete Paneele	Kunst-stoff	Alumi-nium	Metall/ Stahl	Edel-stahl
210	DT20432	210/30 mm	24	WZ	7°	2	UE	•		•	•	•							
	DT20433	210/30 mm	40	WZ	7°	2	FS	•		•	•	•							
	DT99565	210/30 mm	24	WZ/FZ	20°	3	UE	•			•	•							
	DT99566	210/30 mm	36	WZ/FZ	20°	3	FS	•			•	•							
	DT99567	210/30 mm	60	WZ/FZ	20°	3	EFS	•			•	•							
	DT1952	216/30 mm	24	WZ	-5°	1	ESS	•	•	•									
	DT99568	216/30 mm	24	WZ/FZ	7°	3	UE	•			•	•							
	DT99569	216/30 mm	36	WZ/FZ	7°	3	FS	•			•	•							
	DT1953	216/30 mm	40	WZ	-5°	1	UE	•	•	•									
	DT1914	216/30 mm	48	TFZ	-5°	1	-											•	
	DT99570	216/30 mm	60	WZ/FZ	7°	3	EFS	•			•	•							
	DT4286	216/30 mm	80	TFZ	-5°	2	EFS	•			•	•							
	DT4310	216/30 mm	24	WZ	-5°	2	ESS	•			•	•							
	DT4320	216/30 mm	48	WZ	-5°	2	UE	•			•	•							
	DT4350	216/30 mm	60	WZ	-5°	2	FS	•			•	•							
	DT4370	216/30 mm	60	TFZ	-5°	2	EFS	•						•	•				
	DT1954	235/30 mm	24	WZ	20°	1	ESS	•			•	•							
	DT1955	235/30 mm	40	WZ	10°	1	UE				•	•							
	DT1956	250/30 mm	24	WZ	10°	1	ESS	•	•	•									
	DT1957	250/30 mm	48	WZ	10°	1	UE	•	•	•									
	DT4202	250/30 mm	24	FZ	10°	2	-	•			•	•							
	DT4301	250/30 mm	24	FZ	10°	2	-	•			•	•							
	DT99571	250/30 mm	24	WZ/FZ	7°	3	UE	•			•	•							
	DT99572	250/30 mm	36	WZ/FZ	7°	3	FS	•			•	•							
	DT99573	250/30 mm	60	WZ/FZ	7°	3	EFS	•			•	•							
	DT4226	250/30 mm	30	WZ	20°	2	UE	•			•	•							
	DT4282	250/30 mm	96	TFZ	-5°	2	EFS	•						•	•				
	DT4287	250/30 mm	80	TFZ	-5°	2	EFS	•						•	•				
	DT4311	250/30 mm	24	FZ	10°	2	ESS	•			•	•							
	DT4321	250/30 mm	30	WZ	10°	2	UE	•			•	•							
	DT4322	250/30 mm	40	WZ	10°	2	UE	•			•	•							
	DT4323	250/30 mm	48	WZ	20°	2	UE	•			•	•							
	DT4345	250/30 mm	50	HZ	10°	2	EFS	•						•	•				
	DT4351	250/30 mm	60	WZ	10°	2	FS	•			•	•							
	DT4352	250/30 mm	60	TFZ	-5°	2	FS	•			•	•							
	DT4353	250/30 mm	80	WZ	10°	2	FS	•			•	•							
	DT4280	260/30 mm	80	TFZ	-5°	2	EFS	•						•	•				
	DT4324	260/30 mm	48	WZ	10°	2	UE	•			•	•							
	DT4281	300/30 mm	80	TFZ	-5°	2	EFS	•						•	•				
	DT1958	305/30 mm	24	WZ	-5°	1	ESS	•	•	•									
	DT1959	305/30 mm	48	WZ	10°	1	UE	•	•	•									
	DT1960	305/30 mm	60	WZ	-5°	1	UE	•	•	•									
	DT1184	305/30 mm	80	WZ	5°	1	UE	•	•	•									
	DT1916	305/30 mm	80	TFZ	-5°	1	-											•	
	DT4210	305/30 mm	32	WZ	-5°	2	ESS	•			•	•							
	DT99574	305/30 mm	42	WZ/FZ	7°	3	UE	•			•	•							
	DT4218	305/30 mm	72	HZ	10°	2	-												
	DT4260	305/30 mm	60	WZ	-5°	2	FS	•			•	•							
	DT99575	305/30 mm	60	WZ/FZ	7°	3	FS	•			•	•							
	DT4283	305/30 mm	80	TFZ	-5°	2	EFS	•						•	•				
	DT4288	305/30 mm	80	TFZ	-5°	2	EFS	•						•	•				
	DT99576	305/30 mm	80	WZ/FZ	7°	3	EFS	•			•	•							
	DT4290	305/30 mm	96	TFZ	-5°	2	EFS	•						•	•				
	DT4330	305/30 mm	36	WZ	-5°	2	UE	•			•	•							
	DT4331	305/30 mm	60	WZ	-5°	2	FS	•			•	•							
	DT4346	305/30 mm	60	HZ	10°	2	EFS	•			•	•							
	DT4340	305/30 mm	48	WZ	10°	2	UE	•			•	•							
	DT1961	315/30 mm	24	WZ	20°	1	ESS	•	•	•									
	DT4332	315/30 mm	48	WZ	10°	2	UE	•			•	•							
	DT4305	350/30 mm	36	FZ	10°	2	-	•			•	•							
	DT1921	355/25,4 mm	70	TFZ	10°	1	-												•
	DT1922	355/25,4 mm	90	TFZ	10°	1	-												•
	DT1926	355/25,4 mm	66	TFZ	1,5°	1	-												•
	DT1927	355/25,4 mm	90	TFZ	1,5°	1	-												•
	DT4317	400/30 mm	36	WZ	10°	2	ESS	•			•	•							

DC (1) = DEWALT Construction EXTREME® (2) XR EXTREME® RUNTIME (3) ESS = Extra Schnelle Schnitte UE = Universeller Einsatz FS = Feine Schnitte EFS = Extra feine Schnitte

EXTREME® Kreissägeblätter für Stationärsägen

EXTREME® KREISSÄGEBLÄTTER FÜR STATIONÄRSÄGEN – messerscharfe Schnittkanten und Schnittflächen wie geschliffen: das sind die Markenzeichen der EXTREME® Kreissägeblätter für Stationärsägen. Diese sind speziell abgestimmt auf den Einsatz in Holz, beschichteten und unbeschichteten Holzwerkstoffen, Kunststoff und Aluminium. Sie verbinden in einzigartiger Weise beispielhafte Präzision und ein extrem hochwertiges Finish mit Longlife-Eigenschaften. EXTREME® – die erste Wahl für den professionellen Werkstattbetrieb.

Für den Einsatz auf Stationärsägen



Einzelpacks

Artikel-Nr.	Sägeblatt-Ø/ Bohrung	Blattstärke/ Schnittbreite	Anzahl Zähne	Zahn- geometrie	Zahn- winkel	Schnelle Schnitte	Universal- Einsatz	Feine Schnitte	Extra feine Schnitte	Alumi- nium
DT4310-QZ*	216/30 mm	1,8/2,6 mm	24	WZ	-5°	•				
DT4320-QZ*	216/30 mm	1,8/2,6 mm	48	WZ	-5°		•			
DT4350-QZ*	216/30 mm	1,8/2,6 mm	60	WZ	-5°			•		
DT4370-QZ*	216/30 mm	1,8/2,6 mm	60	TFZ	-5°				•	
DT4286-QZ	216/30 mm	1,8/2,6 mm	80	TFZ	-5°					•
DT4311-QZ*	250/30 mm	2,2/3,0 mm	24	FZ	10°	•				
DT4321-QZ*	250/30 mm	2,2/3,0 mm	30	WZ	10°		•			
DT4226-QZ	250/30 mm	2,2/3,0 mm	30	WZ	20°		•			
DT4322-QZ*	250/30 mm	2,2/3,0 mm	40	WZ	10°		•			
DT4323-QZ*	250/30 mm	2,2/3,0 mm	48	WZ	20°		•			
DT4345-QZ	250/30 mm	2,54/3,2 mm	50	HZ	10°				•	
DT4351-QZ*	250/30 mm	2,2/3,0 mm	60	WZ	10°			•		
DT4352-QZ*	250/30 mm	2,2/3,0 mm	60	TFZ	-5°			•		
DT4353-QZ*	250/30 mm	2,2/3,0 mm	80	WZ	10°			•		
DT4287-QZ	250/30 mm	2,2/3,0 mm	80	TFZ	-5°				•	•
DT4282-QZ	250/30 mm	2,2/3,0 mm	96	TFZ	-5°				•	•
DT4324-QZ*	260/30 mm	1,8/2,6 mm	48	WZ	10°		•			
DT4280-QZ	260/30 mm	1,8/2,6 mm	80	TFZ	-5°				•	•
DT4281-QZ	300/30 mm	2,2/3,0 mm	80	TFZ	-5°				•	•
DT4210-QZ	305/30 mm	1,8/2,6 mm	32	WZ	-5°	•				
DT4330-QZ*	305/30 mm	2,2/3,0 mm	36	WZ	-5°		•			
DT4340-QZ*	305/30 mm	2,2/3,0 mm	48	WZ	10°		•			
DT4260-QZ	305/30 mm	1,8/2,6 mm	60	WZ	-5°			•		
DT4331-QZ*	305/30 mm	2,2/3,0 mm	60	WZ	-5°			•		
DT4283-QZ	305/30 mm	1,8/2,6 mm	80	TFZ	-5°				•	•
DT4288-QZ	305/30 mm	2,2/3,0 mm	80	TFZ	-5°				•	•
DT4290-QZ	305/30 mm	2,2/3,0 mm	96	TFZ	-5°				•	•
DT4332-QZ*	315/30 mm	2,2/3,0 mm	48	WZ	10°		•			
DT4346-QZ	305/30 mm	2,54/3,2 mm	60	HZ	10°				•	
DT4317-QZ*	400/30 mm	2,5/3,0 mm	36	WZ	10°	•				

* Gekennzeichnete Sägeblätter verfügen über Laserlinien zur Vibrations- und Geräuschdämmung oder korrosionsschutzte Zähne

EXTREME® Kreissägeblätter für DWE7485

PRODUKTMERKMALE: Dehnungs-Slots • Anti-Vibrations- und Geräuschdämpfungslinien • Thin Kerf – für einen dünnen Schnitt • Full Kerf – für einen geraderen Schnitt • Schleifwinkel der Zähne reduzieren den Ausriss der Schnittkante

Einzelpacks



Artikel-Nr.	Sägeblatt-Ø/ Bohrung	Blattstärke/ Schnittbreite	Anzahl Zähne	Zahn- geometrie	Zahn- winkel	Universal Einsatz	Feine Schnitte
DT20432-QZ	210/30 mm	2,0/2,75 mm	24	WZ	7°	•	
DT20433-QZ	210/30 mm	2,0/2,75 mm	40	WZ	7°		•

XR EXTREME® RUNTIME Kreissägeblätter für Stationärsägen

XR EXTREME® RUNTIME KREISSÄGEBLÄTTER FÜR STATIONÄRSÄGEN – optimale Abstimmung auf die DEWALT XR FLEXVOLT Maschinen und somit effiziente Ausnutzung der maximalen Akku-Leistung. Bis zu 2x längere Laufzeit pro Akkuladung. Dehnungs-Slots. Thin Kerf = Besonders dünner Schnitt (weniger Staub, geringe Belastung der Säge) und einzigartige Zahnform (Wechselzahn- & Flachzahngeometrie). Anti-Vibrations- und Geräuschdämpfungslinien. Für Holz mit Nägeln (Nail Tough).

Für den Einsatz auf Stationärsägen (Akku)



Einzelpacks



Artikel-Nr.	Sägeblatt-Ø/ Bohrung	Blattstärke/ Schnittbreite	Anzahl Zähne	Zahn- geometrie	Zahn- winkel	Universal Einsatz	Feine Schnitte	Extra feine Schnitte
DT99565-QZ	210/30 mm	1,24/1,8 mm	24	WZ/FZ	20°	•		
DT99566-QZ	210/30 mm	1,24/1,8 mm	36	WZ/FZ	20°		•	
DT99567-QZ	210/30 mm	1,24/1,8 mm	60	WZ/FZ	20°			•
DT99568-QZ	216/30 mm	1,6/2,16 mm	24	WZ/FZ	7°	•		
DT99569-QZ	216/30 mm	1,6/2,16 mm	36	WZ/FZ	7°		•	
DT99570-QZ	216/30 mm	1,6/2,16 mm	60	WZ/FZ	7°			•
DT99571-QZ	250/30 mm	1,6/2,16 mm	24	WZ/FZ	7°	•		
DT99572-QZ	250/30 mm	1,6/2,16 mm	36	WZ/FZ	7°		•	
DT99573-QZ	250/30 mm	1,6/2,16 mm	60	WZ/FZ	7°			•
DT99574-QZ	305/30 mm	1,6/2,16 mm	42	WZ/FZ	7°	•		
DT99575-QZ	305/30 mm	1,6/2,16 mm	60	WZ/FZ	7°		•	
DT99576-QZ	305/30 mm	1,6/2,16 mm	78	WZ/FZ	7°			•



EXTREME® Kreissägeblätter für Stationärsägen

EXTREM FEINE SCHNITTE FÜR KUNSTSTOFFBESCHICHTETE HOLZWERKSTOFFE

PRODUKTMERKMALE: Spezielles Blattdesign für extrem feine Schnitte in kunststoffbeschichteten Paneelen

ANWENDUNGEN: Zum Sägen von kunststoffbeschichteten Holzwerkstoffen und Laminaten

Für den Einsatz auf Stationärsägen



Einzelpacks



Artikel-Nr.	Sägeblatt-Ø	Bohrung	Blattstärke	Schnittbreite	Anzahl Zähne	Zahngeometrie	Zahnwinkel
DT4218-QZ*	305 mm	30 mm	2,5 mm	3,0 mm	72	HZ	10°

◆ Gekennzeichnete Sägeblätter verfügen über Laserlinien zur Vibrations- und Geräuschdämmung oder korrosionsgeschützte Zähne

Metallkreissägeblätter für Stationärsägen

PRODUKTMERKMALE: Speziell modifizierte Trapez-Flachzahn-Schneidengeometrie für saubere, nahezu gratfreie Schnitte und dadurch geringeren Nachbearbeitungsaufwand • Längere Lebensdauer und feinere, akkuratere Schnitte durch neues Löt-Verfahren • Sauberes Arbeiten durch kühlmittefreies Sägen • Bis zu 4 x schnellere Schnitte als mit Trennscheiben

ANWENDUNGEN: Geeignet zum Schneiden von Aluminium, Metall/Stahl und Edelstahl

Für den Einsatz auf Metall-Kaltkreissägen



Einzelpacks



Artikel-Nr.	Sägeblatt-Ø/Bohrung	Blattstärke/Schnittbreite	Anzahl Zähne	Zahngeometrie	Zahnwinkel	Aluminium	Stahl	Edelstahl
DT1914-QZ	216/30 mm	1,8/2,6 mm	48	TFZ	-5°	•		
DT1916-QZ	305/30 mm	2,5/3,2 mm	80	TFZ	-5°	•		
DT1921-QZ	355/25,4 mm	1,75/2,15 mm	70	TFZ	10°			•
DT1922-QZ	355/25,4 mm	1,75/2,15 mm	90	TFZ	10°			•
DT1926-QZ	355/25,4 mm	1,95/2,31 mm	66	TFZ	1,5°		•	
DT1927-QZ	355/25,4 mm	1,95/2,31 mm	90	TFZ	1,5°		•	

EXTREME® Kreissägeblätter für Radialarmsägen

PRODUKTMERKMALE: Alle Sägeblätter verfügen über Spandickenbegrenzung • Flachzahngeometrie ermöglicht saubere, schnelle Schnitte

ANWENDUNGEN: Zum Sägen von Holz, MDF und Sperrholz

Für den Einsatz auf Radialarmsägen



Einzelpacks



Artikel-Nr.	Sägeblatt-Ø	Bohrung	Blattstärke	Schnittbreite	Anzahl Zähne	Zahngeometrie	Zahnwinkel
DT4202-QZ	250 mm	30 mm	1,8 mm	2,8 mm	24	FZ	10°
DT4301-QZ*	250 mm	30 mm	2,2 mm	3,0 mm	24	FZ	10°
DT4305-QZ*	350 mm	30 mm	2,2 mm	3,0 mm	36	FZ	10°

◆ Gekennzeichnete Sägeblätter verfügen über Laserlinien zur Vibrations- und Geräuschdämmung oder korrosionsgeschützte Zähne

Bau-Kreissägeblätter für Stationärsägen

PRODUKTMERKMALE: Extrem robuste, nagelfeste Baustellensägeblätter für härteste Anforderungen • Entwickelt für den Einsatz auf Stationärkreissägen zum Schneiden von natürlichen Hölzern und Verbundmaterialien wie Schalhaut, ermöglichen sie einfache bis gute Quer- und Längsschnittergebnisse • Nail Tough – auch zum Sägen für Holz mit Nägeln

Für den Einsatz auf Stationärsägen



Einzelpacks



Artikel-Nr.	Sägeblatt-Ø/Bohrung	Blattstärke/Schnittbreite	Anzahl Zähne	Zahngeometrie	Zahnwinkel	Reduzierringe gerändelt	Schnelle Schnitte	Universal-Einsatz
DT1952-QZ	216/30 mm	1,7/2,6 mm	24	WZ	-5°	-	•	
DT1953-QZ	216/30 mm	1,7/2,6 mm	40	WZ	-5°	-		•
DT1954-QZ	235/30 mm	2,6 mm	24	WZ	20°	-	•	
DT1955-QZ	235/30 mm	2,6 mm	40	WZ	10°	-		•
DT1956-QZ	250/30 mm	2,0/3,0 mm	24	WZ	10°	16/20/25,4 mm	•	
DT1957-QZ	250/30 mm	1,8/3,0 mm	48	WZ	10°	16/20/25,4 mm		•
DT1958-QZ	305/30 mm	2,0/3,0 mm	24	WZ	-5°	25,4 mm	•	
DT1959-QZ	305/30 mm	2,0/3,0 mm	48	WZ	10°	25,4 mm		•
DT1960-QZ	305/30 mm	2,0/3,0 mm	60	WZ	-5°	25,4 mm		•
DT1961-QZ	315/30 mm	2,2/3,2 mm	24	WZ	20°	25,4 mm	•	
DT1184-QZ	305/30 mm	1,75/2,41 mm	80	WZ	5°	-		•

Sets: siehe nächste Seite

Bau-Kreissägeblätter für Stationärsägen

Sets



Artikel-Nr.	Beschreibung
DT1962-QZ	3er Pack Bau-Kreissägeblätter für Stationärsägen – 2x DT1952: 216 x 30 x 2,6 mm, 24, WZ, -5° / 1x DT1953: 216 x 30 x 2,6 mm, 40, WZ, -5°
DT1963-QZ	3er Pack Bau-Kreissägeblätter für Stationärsägen – 2x DT1956: 250 x 30 x 3,0 mm, 24, WZ, 10° / 1x DT1957: 250 x 30 x 3,0 mm, 48, WZ, 10°
DT1964-QZ	3er Pack Bau-Kreissägeblätter für Stationärsägen – 1x DT1958: 305 x 30 x 3,0 mm, 24, WZ, -5° / 1x DT1959: 305 x 30 x 3,0 mm, 48, WZ, 10° / 1x DT1960: 305 x 30 x 3,0 mm, 60, WZ, -5°

Siehe auch Seite 335

KREISSÄGEBLÄTTER FÜR HANDKREISSÄGEN



Art.-Nr.	Sägeblatt-Ø/ Bohrung	Anzahl Zähne	Zahn- geometrie	Zahn- winkel	XR EXTREME RUNTIME, EXTREME, DC oder ELITE	Schnitte	Hartholz	Bauholz	Holz mit Nägeln	Weiches Holz	Sperrholz	Lami- nat	MDF	Furnier	Beschichtete Paneele	Kunst- stoff	Alumi- nium	Metall/ Stahl	Edel- stahl
136	DT1946	136/10 mm TK*	16	WZ	20°	1	ESS	•	•	•									
140	DT1923	140/20 mm	30	TFZ	1,5°	1	FS												•
152	DT1930	152/20 mm	24	WZ	10°	1	UE	•	•	•									
160	DT1931	160/20 mm	18	WZ	20°	1	ESS	•	•	•									
160	DT1932	160/20 mm	30	WZ	10°	1	UE	•	•	•									
160	DT4057	160/20 mm	36	WZ	10°	2	FS	•			•	•	•						
160	DT4084	160/20 mm	48	TFZ	-5°	2	EFS							•	•	•			
165	DT1091	165/20 mm	40	WZ	5°	2	UE	•			•		•						•
165	DT1090	165/20 mm	48	WZ	5°	2	FS	•			•		•						•
165	DT1087	165/20 mm	54	TFZ	0°	2	EFS	•					•						•
165	DT1088	165/20 mm	54	TFZ	-5°	2	EFS	•					•						•
165	DT10624	165/20 mm	24	WZ	18°	4	UE	•				•	•						
165	DT10640	165/20 mm	40	WZ	18°	4	FS	•				•	•						
165	DT1933	165/20 mm	18	WZ	20°	1	ESS	•	•	•									
165	DT1934	165/20 mm TK*	24	WZ	10°	1	UE	•	•	•									
165	DT1935	165/20 mm	30	WZ	10°	1	UE	•	•	•									
165	DT1950	165/20 mm TK*	36	WZ	20°	1	FS	•	•	•									•
165	DT1949	165/20 mm TK*	24	WZ	20°	1	UE	•	•	•									
165	DT1948	165/20 mm TK*	16	WZ	20°	1	ESS	•	•	•									
165	DT1911	165/20 mm	36	FZ	3°	1	FS												•
165	DT4026	165/20 mm	24	WZ	25°	2	UE	•			•	•	•						
165	DT99560	165/20 mm	24	WZ/FZ	10°	3	UE	•					•						•
165	DT99561	165/20 mm	42	WZ/FZ	10°	3	FS	•					•						•
165	DT1936	165/30 mm	18	WZ	20°	1	ESS	•	•	•									
165	DT1937	165/30 mm	30	WZ	10°	1	UE	•	•	•									
165	DT4027	165/30 mm	24	WZ	25°	2	UE	•				•	•	•					
165	DT4088	165/30 mm	48	TFZ	-5°	2	EFS							•	•	•			
184	DT10302	184/16 mm	24	WZ	18°	4	UE	•				•	•	•					
184	DT10303	184/16 mm	40	WZ	18°	4	FS	•						•	•	•			
184	DT1938	184/16 mm	18	WZ	20°	1	ESS	•	•	•									
184	DT1940	184/16 mm	30	WZ	10°	1	UE	•	•	•									
184	DT4031	184/16 mm	28	WZ	25°	2	UE	•				•	•	•					
184	DT4063	184/16 mm	40	WZ	10°	2	FS	•											
184	DT4092	184/16 mm	48	TFZ	-5°	2	EFS							•	•	•			
184	DT1670	184/16 mm	60	WZ	7°	4	EFS	•											
184	DT1951	184/20 mm TK*	24	WZ	18°	1	UE	•	•	•									
184	DT1941	184/30 mm	18	WZ	20°	1	ESS	•	•	•									
184	DT1942	184/30 mm	30	WZ	10°	1	UE	•	•	•									
190	DT10304	190/30 mm	24	WZ	18°	4	UE	•				•	•	•					•
190	DT1943	190/30 mm	18	WZ	20°	1	ESS	•	•	•									
190	DT99562	190/30 mm	24	WZ/FZ	25°	3	UE	•				•	•	•					
190	DT1944	190/30 mm TK*	24	WZ	16°	1	UE	•	•	•									
190	DT1945	190/30 mm	40	WZ	10°	1	UE	•	•	•									
190	DT4033	190/30 mm	28	WZ	10°	2	UE	•				•	•	•					
190	DT99563	190/30 mm	36	WZ/FZ	25°	3	FS	•						•	•	•			
190	DT4064	190/30 mm	40	WZ	10°	2	FS	•											
190	DT4094	190/30 mm	48	TFZ	-5°	2	EFS							•	•	•			
190	DT99564	190/30 mm	60	WZ/FZ	25°	3	EFS	•						•	•	•			
235	DT4067	235/30 mm	40	WZ	10°	2	FS	•				•	•	•					
235	DT4097	235/30 mm	56	TFZ	-5°	2	EFS							•	•	•			

DC (1) = DEWALT Construction EXTREME® (2) XR EXTREME® RUNTIME (3) ELITE (4) ESS = Extra Schnelle Schnitte UE = Universeller Einsatz FS = Feine Schnitte EFS = Extra feine Schnitte

EXTREME® Kreissägeblätter für Handkreissägen

EXTREME® HANDKREISSÄGEBLÄTTER: Präzisionssägeblatt-Sortiment. Die mit Hartmetall-Zähnen bestückten Sägeblätter eignen sich ideal für Schnitte in Weich- und Harthölzern, Verbundmaterialien, Kunststoffen und Nichteisen-Metallen (nur mit Zahnform Trapez-Flachzahn TFZ, negativ) und liefern feinste Schnittergebnisse

Für den Einsatz auf Handkreissägen



Einzelpacks



Artikel-Nr.	Sägeblatt-Ø/ Bohrung	Blattstärke/ Schnittbreite	Anzahl Zähne	Zahn- geometrie	Zahn- winkel	Universal- Einsatz	Feine Schnitte	Extra feine Schnitte	Aluminium
DT4057-QZ	160/20 mm	1,8/2,6 mm	36	WZ	10°		•		
DT4084-QZ	160/20 mm	1,8/2,6 mm	48	TFZ	-5°			•	•
DT4026-QZ	165/20 mm	1,8/2,6 mm	24	WZ	25°	•			
DT4027-QZ	165/30 mm	1,8/2,6 mm	24	WZ	25°	•			
DT4088-QZ	165/30 mm	1,8/2,6 mm	48	TFZ	-5°			•	•
DT4031-QZ	184/16 mm	1,8/2,6 mm	28	WZ	25°	•			
DT4063-QZ	184/16 mm	1,4/2,6 mm	40	WZ	10°		•		
DT4092-QZ	184/16 mm	1,8/2,6 mm	48	TFZ	-5°			•	•
DT4033-QZ	190/30 mm	1,8/2,6 mm	28	WZ	10°	•			
DT4064-QZ	190/30 mm	1,8/2,6 mm	40	WZ	10°		•		
DT4094-QZ	190/30 mm	1,8/2,6 mm	48	TFZ	-5°			•	•
DT4067-QZ	235/30 mm	2,2/3,0 mm	40	WZ	10°		•		
DT4097-QZ	235/30 mm	2,2/3,0 mm	56	TFZ	-5°			•	•

XR EXTREME® RUNTIME Kreissägeblätter für Handkreissägen

XR EXTREME® RUNTIME KREISSÄGEBLÄTTER FÜR HANDKREISSÄGEN – optimale Abstimmung auf die DEWALT XR FLEXVOLT Maschinen und somit effiziente Ausnutzung der maximalen Akku-Leistung. Bis zu 2x längere Laufzeit pro Akkuladung. Dehnungs-Slots. Thin Kerf = Besonders dünner Schnitt (weniger Staub, geringe Belastung der Säge) und einzigartige Zahnform (Wechselzahn- & Flachzahngeometrie). Anti-Vibrations- und Geräuschdämpfungslinien. Für Holz mit Nägeln (Nail Tough)

Für den Einsatz auf Handkreissägen



Einzelpacks



Artikel-Nr.	Sägeblatt-Ø/ Bohrung	Blattstärke/ Schnittbreite	Anzahl Zähne	Zahn- geometrie	Zahn- winkel	Universal- Einsatz	Feine Schnitte	Extra feine Schnitte
DT99562-QZ	190/30 mm	0,82/1,55 mm	24	WZ/FZ	25°	•		
DT99563-QZ	190/30 mm	0,82/1,38 mm	36	WZ/FZ	25°		•	
DT99564-QZ	190/30 mm	0,82/1,38 mm	60	WZ/FZ	25°			•

EXTREME® Kreissägeblätter für Tauchkreissägen

Für den Einsatz auf Tauchkreissägen



Einzelpacks



Artikel-Nr.	Sägeblatt-Ø/ Bohrung	Blattstärke/ Schnittbreite	Anzahl Zähne	Zahn- geometrie	Zahn- winkel	Universal- Einsatz	Feine Schnitte	Extra feine Schnitte	Aluminium
DT1091-QZ	165/20 mm	1,6/2,0 mm	40	WZ	5°	•			
DT1090-QZ	165/20 mm	1,6/2,0 mm	48	WZ	5°		•		
DT1087-QZ	165/20 mm	1,6/2,3 mm	54	TFZ	0°			•	
DT1088-QZ	165/20 mm	1,6/2,3 mm	54	TFZ	-5°			•	•

XR EXTREME® RUNTIME Kreissägeblätter für Tauchkreissägen

XR EXTREME® RUNTIME KREISSÄGEBLÄTTER FÜR TAUCHKREISSÄGEN – optimale Abstimmung auf die DEWALT XR FLEXVOLT Maschinen und somit effiziente Ausnutzung der maximalen Akku-Leistung. Bis zu 2x längere Laufzeit pro Akkuladung. Dehnungs-Slots. Thin Kerf = Besonders dünner Schnitt (weniger Staub, geringe Belastung der Säge) und einzigartige Zahnform (Wechselzahn- & Flachzahngeometrie). Anti-Vibrations- und Geräuschdämpfungslinien. Für Holz mit Nägeln (Nail Tough)

Für den Einsatz auf Tauchkreissägen



Einzelpacks



Artikel-Nr.	Sägeblatt-Ø/ Bohrung	Blattstärke/ Schnittbreite	Anzahl Zähne	Zahngeometrie	Zahnwin- kel	Universal Einsatz	Feine Schnitte
DT99560-QZ	165/20 mm	1,20/1,76 mm	24	WZ/FZ	10°	•	
DT99561-QZ	165/20 mm	1,20/1,76 mm	42	WZ/FZ	10°		•

Bau-Kreissägeblätter für Handkreissägen

BAU-HANDKREISSÄGEBLÄTTER – extrem robuste, nagelfeste Baustellenblätter für härteste Anforderungen. Entwickelt für schnelle Schnitte in natürlichen Hölzern und Verbundmaterialien sowie Schalhaut. Optimal für einfache bis gute Quer- und Längsschnitsergebnisse

Für den Einsatz auf Handkreissägen



Einzelpacks



Artikel-Nr.	Sägeblatt-Ø/ Bohrung	Blattstärke/ Schnittbreite	Anzahl Zähne	Zahn- geometrie	Zahn- winkel	Reduzierringe gerändelt	Schnelle Schnitte	Universal- Einsatz
DT1930-QZ	152/20 mm	1,5/2,4 mm	24	WZ	10°	–	•	
DT1931-QZ	160/20 mm	1,5/2,4 mm	18	WZ	20°	16 mm	•	
DT1932-QZ	160/20 mm	1,5/2,4 mm	30	WZ	10°	–		•
DT1933-QZ	165/20 mm	1,5/2,4 mm	18	WZ	20°	–	•	
DT1934-QZ	165/20 mm TK*	1,2/1,8 mm	24	WZ	10°	–		•
DT1935-QZ	165/20 mm	1,5/2,4 mm	30	WZ	10°	–		•
DT1936-QZ	165/30 mm	1,5/2,4 mm	18	WZ	20°	16,20 mm	•	
DT1937-QZ	165/30 mm	1,5/2,4 mm	30	WZ	10°	16,20 mm		•
DT1938-QZ	184/16 mm	1,7/2,6 mm	18	WZ	20°	–	•	
DT1940-QZ	184/16 mm	1,7/2,6 mm	30	WZ	10°	–		•
DT1941-QZ	184/30 mm	1,7/2,6 mm	18	WZ	20°	20 mm	•	
DT1942-QZ	184/30 mm	1,7/2,6 mm	30	WZ	10°	20 mm		•
DT1943-QZ	190/30 mm	1,7/2,6 mm	18	WZ	20°	20 mm	•	
DT1944-QZ	190/30 mm TK*	1,2/1,8 mm	24	WZ	16°	–		•
DT1945-QZ	190/30 mm	1,7/2,6 mm	40	WZ	10°	16,20 mm		•

* TK = Thin Kerf – Besonders dünner Schnitt (weniger Staub, geringere Belastung der Säge)

ELITE SERIES™

KREISSÄGEBLÄTTER

Die ELITE Kreissägeblätter sind eine besonders gute Wahl für Akku-Handkreissägen. Sie zeichnen sich durch Langlebigkeit als auch Widerstandsfähigkeit aus und es können mehr Schnitte pro Akku-Ladung durchgeführt werden. Zudem gewährleistet das saubere, ausrissfreie Schnittbild ein präzises Arbeiten in jeder Situation.

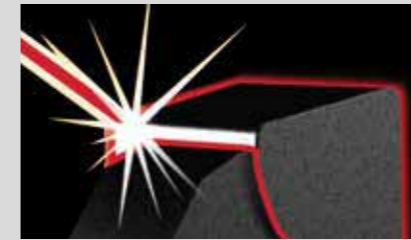

Nail Tough



* Im Vergleich zu Kreissägeblättern der DEWALT Construction-Serie beim Schneiden von beidseitig beschichteten Spanplatten (20 x 1.220 mm)

ELITE Kreissägeblätter für Handkreissägen ohne Spaltkeil

ELITE HANDKREISSÄGEBLÄTTER – unübertroffene Performance kombiniert mit extremer Haltbarkeit: Ultra-scharfe Premium C3 Hartmetall-Zähne machen das Sägeblatt nagelfest und sorgen für nahezu ausrissfreie Schnitte. Die optimierte Zahngeometrie und ein spezielles, dünnes Stammsblattdesign ermöglichen schnelle, präzise und glatte Schnitte mit reduziertem Kraftaufwand. Die Anti-Vibrations- und Geräuschdämpfungslinien garantieren einen ruhigen Lauf und verbesserte Schnitt-ergebnisse. Das Anti-Kickback-Design leitet harte Schläge auf die Zähne effektiv in den Blattkörper ab.

Geeignet für:

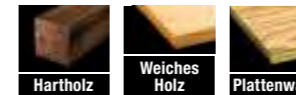

Einzelpacks



Artikel-Nr.	Sägeblatt-Ø	Blattstärke/ Schnittbreite	Anzahl Zähne	Zahn- geometrie	Zahn- winkel	Universal- Einsatz	Feine Schnitte	Extra feine Schnitte
DT10624-QZ	165 / 20 mm	0,99 / 1,65 mm	24	WZ	18°	•		
DT10640-QZ	165 / 20 mm	0,99 / 1,65 mm	40	WZ	18°		•	
DT10397-QZ	165 / 20 mm	0,99 / 1,65 mm	3er-Set: 2x 24, 1x 40	WZ	18°	•	•	
DT10302-QZ	184 / 16 mm	0,99 / 1,65 mm	24	WZ	18°	•		
DT10303-QZ	184 / 16 mm	0,99 / 1,65 mm	40	WZ	18°		•	
DT1670-QZ	184 / 16 mm	0,99 / 1,65 mm	60	WZ	7°			•
DT10304-QZ	190 / 30 mm	0,99 / 1,65 mm	24	WZ	18°	•		
DT10399-QZ	190 / 30 mm	0,99 / 1,65 mm	3er-Set: 3x 24	WZ	18°	•		

NEU

ZUBEHÖR KREISSÄGEBLÄTTER



Metallkreissägeblätter für Akku-Handkreissägen

PRODUKTMERKMALE: Speziell modifizierte Trapez-Flachzahn-Schneidengeometrie für saubere, nahezu gratfreie Schnitte und dadurch geringeren Nachbearbeitungsaufwand • Der extradünne Blattkörper ermöglicht schmalere Schnittbreiten (geringere Maschinenbelastung) und erhöht somit die Schnittleistung pro Akkuladung • Längere Lebensdauer und feinere, akkuratere Schnitte durch neues Löt-Verfahren • Bis zu 4 x schnellere Schnitte als mit Trennscheiben • Speziell konstruiert für DEWALT Akku-Handkreissägen

ANWENDUNGEN: Geeignet zum Schneiden von Aluminium und Metall/Stahl

Für den Einsatz auf Akku-Handkreissägen



Einzelpacks



Artikel-Nr.	Sägeblatt-Ø/ Bohrung	Blattstärke/ Schnittbreite	Anzahl Zähne	Zahn- geometrie	Zahn- winkel	Feine Schnitte	Extra feine Schnitte	Alumi- nium	Stahl
DT1923-QZ	140/20 mm	1,13/1,49 mm	30	TFZ	1,5°	•	•		•
DT1911-QZ	165/20mm	0,99/1,49 mm	36	FZ	3°	•	•	•	

Bau-Kreissägeblätter für Akku-Handkreissägen

PRODUKTMERKMALE: Hochwertige Wolfram-legierte Zähne ermöglichen maximale Standzeiten • Der extradünne Blattkörper ermöglicht schmalere Schnittbreiten (geringere Maschinenbelastung) und erhöht somit die Schnittleistung pro Akkuladung • Der Dreifach-Schliff macht den HM-Zahn rasiermesserscharf und garantiert eine hervorragende Schnittkante • Speziell konstruiert für DEWALT Akku-Handkreissägen • Nail Tough – auch zum Sägen für Holz mit Nägeln • Thin Kerf – Besonders dünner Schnitt (weniger Staub, geringere Belastung der Säge)

Für den Einsatz auf Akku-Handkreissägen



Einzelpacks



Artikel-Nr.	Sägeblatt-Ø/ Bohrung	Schnittbreite	Anzahl Zähne	Zahn- geometrie	Zahn- winkel	Schnelle Schnitte	Universal- Einsatz	Feine Schnitte	Aluminium
DT20420-QZ	115/9,5 mm TK	1,5 mm	24	WZ	20°		•		
DT1946-QZ	136/10 mm TK	1,5 mm	16	WZ	20°	•			
DT20434-QZ	140/20 mm TK	1,6 mm	24	WZ	18°		•		
DT1948-QZ	165/20 mm TK	1,5 mm	16	WZ	20°	•			
DT1949-QZ	165/20 mm TK	1,5 mm	24	WZ	20°		•		
DT1950-QZ	165/20 mm TK	1,5 mm	36	WZ	20°			•	•
DT1951-QZ	184/20 mm TK	1,8 mm	24	WZ	18°		•		

EXTREME® TRESPA Kreissägeblätter

SPEZIELL FÜR TRESPA MATERIALIEN ENTWICKELTE EXTREME® KREISSÄGEBLÄTTER



SPEZIELL ENTWICKELTE ZAHNGEOMETRIE

mit positivem Zahnwinkel und 3,2 mm Schnittbreite (ab 250 mm Ø) sorgt für extrem präzise Schnitte und saubere Schnittkanten sowie Langlebigkeit (bis zu 350 ml).



ANTIVIBRATIONS-ELEMENTE

Speziell für TRESPA Materialien entwickelte Anti-Vibrations-Elemente für äusserst präzise Schnitte und eine effektive Vibrations- und Geräuschreduzierung.



Einzelpacks



Artikel-Nr.	Sägeblatt-Ø/ Bohrung	Blattstärke/ Schnittbreite	Anzahl Zähne	Zahn- geometrie	Zahn- winkel	Extra feine Schnitte	HKS	Stationär- sägen
DT1087-QZ	165/20 mm	1,6/2,3 mm	54	TFZ*	0°	•	•	
DT4345-QZ	250/30 mm	2,54/3,2 mm	50	HZ	10°	•		•
DT4346-QZ	305/30 mm	2,54/3,2 mm	60	HZ	10°	•		•

* Modifiziert

Faserzement-Kreissägeblätter

SPEZIELL FÜR FASERZEMENT-PLATTEN UND LAMINAT ENTWICKELTE KREISSÄGEBLÄTTER



KREISSÄGEBLATT MIT SYNTHETISCHEN POLYKRISTALLIN-DIAMANTBESETZTEN ZÄHNEN

PKD = Diamant-Schrot, der mit katalytischem Metall und unter Hochdruck und hohen Temperaturen zusammenschmolzen wurde.

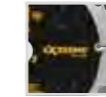

100x LÄNGERE LEBENSDAUER

im Vergleich zu herkömmlichen Kreissägeblättern.

PRODUKTMERKMALE: Schneidet mühelos durch Faserzement-Platten und andere dichte Verbundmaterialien wie: Marley-Eternit (Faserzement-Fassadenverkleidung), TRESPA • Sehr gute Schnittergebnisse in weiteren Materialien wie bspw. Laminat- und Melamin-Oberflächen, glasfaserverstärkter Kunststoff, Weich- und Hartholz, Holzfaserverplatten, Sperr- und Spanholz • Sauberer Schnitt und weniger Staubeentwicklung

Einzelpacks



Artikel-Nr.	Sägeblatt-Ø/Bohrung	Blattstärke/Schnittbreite	Anzahl Zähne	Zahnwinkel
DT20421-QZ	115/9,5 mm	1,4/1,8 mm	4	12°
DT1470-QZ	160/20 mm	1,4/1,8 mm	4	12°
DT1471-QZ	165/20 mm	1,4/1,8 mm	4	12°
DT1472-QZ	190/30 mm	1,4/1,8 mm	4	12°
DT1473-QZ	216/30 mm	1,5/2,0 mm	8	12°
DT1474-QZ	250/30 mm	1,6/2,2 mm	12	12°
DT1475-QZ	305/30 mm	1,8/2,4 mm	16	12°

STICHSÄGEBLÄTTER



Die Qualität eines Schnittes sowie der Arbeitsaufwand und -fortschritt hängen zu einem grossen Teil von den Eigenschaften eines Stichsägeblattes ab. Diese werden im Allgemeinen durch die Geometrie der Verzahnung, den Werkstoff von Schaft und Zähnen und die Form des Schaftes bestimmt.

QUALITÄTSKLASSEN:

EXTREME® für erhöhte Lebensdauer und hohe Leistung.

XPC für besonders lange Lebensdauer, erhöhte Schnittkontrolle, saubere, ausrissfreie Schnitte, schneller Sägefortschritt.

PRODUKTMERKMALE BLATTMATERIAL

- **HM:** Besonders leistungsstarke Sägeblätter für Schnitte in nichtrostenden Stählen, Gips, Kunststoffe, Guss und keramischen Materialien.
- **BI-METALL:** Bi-Metall-Konstruktion als Kombination aus HCS-Körper und kobaltlegierten HSS-Schneiden für eine höhere Lebensdauer.
- **HCS:** Biegsamer Kohlenstoffstahl für hohe Standzeiten und beste Schnitt-ergebnisse in Holz.
- **HSS:** Vollgehärteter Hochleistungs-Schnellschnitt-Stahl für hohe Standzeiten und beste Schnitt-ergebnisse in Stahl und NE-Metallen.

ZAHNAUSFÜHRUNG



GESCHRÄNKTE VERZÄHNUNG
Für grobe und schnelle Schnitte in Hart- und Weichholz, Plastik und Aluminium.

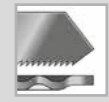

GEWELLTE VERZÄHNUNG
Für feine und saubere Schnitte in Hart- und Weichholz, Aluminium, NE-Metallen und Kunststoffen.



SCHRÄG GESCHÄRFTE, GESCHRÄNKTE VERZÄHNUNG
Für schnelle Schnitte in Hart- und Weichholz.



GRADE VERZÄHNUNG
Für saubere Schnitte in allen Holz- und Kunststoffen.

SCHAFTFORMEN



T-SCHAFT: Passt auf Werkzeuge der Marken AEG, Bosch, Elu, Festool, Flex, Hitachi, Kress, Mafell, Makita, Metabo, Milwaukee, Peugeot, Protool, Skil.



U-SCHAFT: Passt auf Werkzeuge der Marken Black & Decker, Haager, Ryobi, Skil, Stayer.

SCHNELLÜBERSICHT STICHSÄGEBLÄTTER



XPC Stichsägeblätter

Holz	Schnitt	Art.-Nr.	BOSCH Ref. Nr.	Zahnausführung	Max. Schnitttiefe	Zahn-teilung	Inhalt	Gesamtlänge 82 mm	Gesamtlänge 100 mm
CLEAN WOOD	Saubere, exakte und schnelle Schnitte	DT2205	T101B	Grade Verzahnung	30 mm	2,5 mm	5		•
		DT2209	T101D	Grade Verzahnung	60 mm	4,2 mm	5		•
	Extrem saubere und ausrissfreie Schnitte (Stosszahnung)	DT2207	T101BR	Grade Verzahnung	40 mm	2,5 mm	5		•
WOOD	Einfache und präzise Schnitte	DT2211	T111C	Geschränkte Verzahnung	60 mm	3,1 mm	5		•
	Präzise, saubere und schnelle Kurvenschnitte	DT2216	T119B0	Gewellte Verzahnung	15 mm	2 mm	5	•	
SPEED WOOD	Schnelle und exakte Schnitte mit U-Aufnahme	DT2213	T144D	Schräg geschärfte, geschränkte Verzahnung	60 mm	4,2 mm	5		•
CLEAN HARD WOOD	Saubere, schnelle und präzise Schnitte	DT2217	T101BF	Grade Verzahnung	30 mm	2,5 mm	3		•
		DT2218	T101DF	Grade Verzahnung	60 mm	4 mm	3		•
	Extrem saubere und ausrissfreie Schnitte (Stosszahnung)	DT2219	T101BRF	Grade Verzahnung	40 mm	2,5 mm	3		•

HCS Stichsägeblätter

Holz	Schnitt	Art.-Nr.	BOSCH Ref. Nr.	Zahnausführung	Max. Schnitttiefe	Zahn-teilung	Inhalt	Gesamtlänge 100 mm	Gesamtlänge 116 mm	Gesamtlänge 152 mm	Gesamtlänge 180 mm
CLEAN WOOD	Schnelle und gerade Schnitte	DT2164	T101D	Grade Verzahnung	60 mm	4 mm	5	•			
	Gerade und feine Schnitte	DT2165	T101B	Grade Verzahnung	30 mm	2,5 mm	5	•			
SPEED WOOD	Schnelle Kurvenschnitte	DT2077	T244D	Schräg geschärfte, geschränkte Verzahnung	60 mm	4 mm	5	•			
		DT2166	T144D	Schräg geschärfte, geschränkte Verzahnung	60 mm	4 mm	5	•			
	Schnelle gerade Schnitte	DT2169	T344D	Schräg geschärfte, geschränkte Verzahnung	100 mm	4 mm	5		•		
PRECISION WOOD	Schnelle, extra gerade und winkelgenaue Schnitte	DT2048	T301BCP	Grade Verzahnung	65 mm	2,5 mm	5		•		
		DT2076	T344DP	Schräg geschärfte, geschränkte Verzahnung	100 mm	4 mm	5			•	
PROGRESSOR	Schnelle Schnitte	DT2057	T234X	Grade Verzahnung	65 mm	2-3 mm	5		•		
THICK WOOD	Schnelle grobe Schnitte	DT2167	T744D	Schräg geschärfte, geschränkte Verzahnung	100 mm	4 mm	5				•

XPC Stichsägeblätter

RÜCKSCHLAGFREIES EINTAUCHEN, PRÄZISE SCHNITTE UND EXTREME LANGLEBIGKEIT



PREMIUM STAHL
Für maximale Ausdauer und Standzeit, verstärkter Blattkörper für ein Höchstmass an Kontrolle und Präzision.



ZAHNABSTÄNDE UND GEOMETRIE
Extrem scharfe Zähne und tiefe Zahntäler für besseren Span-Abtransport. Verminderter Ausriss und erhöhte Schnittgeschwindigkeit. Bessere Kontrolle und eine verlängerte Lebensdauer.



KONISCHER BLATTKÖRPER
Bessere Kontrolle und sauberes Schnittbild ohne Ansenken der Werkstücke auch bei engen Kurvenschnitten.



PATENTIERTE EINTAUCHSPITZE
Speziell gehärteter, aggressiver Frontzahn ermöglicht ein einzigartiges, rückschlagfreies Eintauchen durch direktes Raussägen von Material bei der ersten Berührung.

PRODUKTMERKMALE: XPC Stichsägeblätter bieten: Lange Lebensdauer – erhöhte Schnittkontrolle – saubere, ausrissfreie Schnitte – schnellen Sägefortschritt
• Einzigartige, patentierte Eintauchspitze – ermöglicht rückschlagfreies Eintauchen in allen Holzarten

Für den Einsatz in Stichsägen (Akku und Kabel)

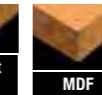
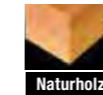

Mehrpacks	Artikel-Nr.	Anwendung	Gesamtlänge	Arbeitslänge	Zahn-teilung	Max. Schnitttiefe	Bosch Ref.-Nr.	Inhalt
	DT2205-QZ	Saubere, exakte und schnelle Schnitte in Holz, Span- und Tischlerplatten, Laminaten sowie Kunststoff bis zu 30 mm Stärke	100 mm	75 mm	2,5 mm	30 mm	T101B	5
	DT2207-QZ	Extrem saubere, ausrissfreie Schnitte in Laminaten und Holz bis zu 40 mm Stärke (Stosszahnung)	100 mm	75 mm	2,5 mm	40 mm	T101BR	5
	DT2209-QZ	Saubere, exakte und schnelle Schnitte in Holz, Span- und Tischlerplatten, Laminaten sowie Kunststoff bis zu 60 mm Stärke	100 mm	75 mm	4,2 mm	60 mm	T101D	5
	DT2211-QZ	Einfache, präzise Schnitte in Holz, Span- und Tischlerplatten, Laminaten sowie Kunststoff bis zu 60 mm Stärke	100 mm	75 mm	3,1 mm	60 mm	T111C	5
	DT2213-QZ	Schnelle, exakte Schnitte in Holz, Span- und Tischlerplatten, Laminaten sowie Kunststoff bis zu 60 mm Stärke	100 mm	75 mm	4,2 mm	60 mm	T144D	5
	DT2216-QZ	Präzise, saubere und schnelle Kurvenschnitte in Holz, Span- und Tischlerplatten, Laminaten bis zu 15 mm Stärke, NICHT geeignet für Tauchschnitte	82 mm	54 mm	2,0 mm	15 mm	T119B0	5
	DT2217-QZ	Saubere, schnelle und präzise Schnitte in harten Hölzern, Span- und Tischlerplatten, Laminaten sowie Kunststoff bis zu 30 mm Stärke. Extrem lange Lebensdauer	100 mm	75 mm	2,5 mm	30 mm	T101BF	3
	DT2218-QZ	Saubere, schnelle und präzise Schnitte in harten Hölzern, Span- und Tischlerplatten, Laminaten sowie Kunststoff bis zu 60 mm Stärke. Extrem lange Lebensdauer	100 mm	75 mm	4,0 mm	60 mm	T101DF	3
	DT2219-QZ	Extrem saubere, ausrissfreie Schnitte in Laminaten und Hartholz bis zu 40 mm Stärke. Extrem lange Lebensdauer (Stosszahnung)	100 mm	75 mm	2,5 mm	40 mm	T101BRF	3

Sets



DT2296

DT2298

Artikel-Nr.	Beschreibung
DT2296-QZ	10-tlg. Set Stichsägeblätter – 2x DT2209, 2x DT2205, 2x DT2213, 1x DT2216, 1x DT2218, 1x DT2217, 1x DT2220
DT2298-QZ	14-tlg. Set Stichsägeblätter – 3x DT2209, 3x DT2205, 3x DT2213, 2x DT2216, 1x DT2218, 1x DT2217, 1x DT2220

Siehe auch Seite 336

HCS Sticksägeblätter für Holz

PRODUKTMERKMALE: HCS Sticksägeblätter bieten hohe Standzeiten und beste Schnittergebnisse • Bestehend aus biegsamem Kohlenstoffstahl (HCS) • Für den Einsatz in Holz, kunststoffbeschichteten Holzfaserverplatten und Kunststoffen

Für den Einsatz in Sticksägen (Akku und Kabel)



Mehrpacks								
	Artikel-Nr.	Anwendung	Gesamt-länge	Arbeits-länge	Zahn-teilung	Max. Schnitttiefe	Bosch Ref.-Nr.	Inhalt
	DT2052-QZ	Schnelle saubere Schnitte in Holz, Span-, Tischler- und Faserplatten	116 mm	87 mm	3 mm	65 mm	T301CD	5
	DT2164-QZ	Schnelle, gerade Schnitte in Holz und Holzwerkstoffen	100 mm	68 mm	4 mm	60 mm	T101D	5
	DT2165-QZ	Gerade, feine Schnitte in Holz, Holzwerkstoffen und Kunststoffen	100 mm	73 mm	2,5 mm	30 mm	T101B	5
	DT2077-QZ	Schnelle Kurvenschnitte in Holz	100 mm	70 mm	4 mm	60 mm	T244D	5
	DT2166-QZ	Schnelle, gerade Schnitte in Holz, Span-, Tischler- und Faserplatten	100 mm	68 mm	4 mm	60 mm	T144D	5
	DT2169-QZ	Schnelle, gerade Schnitte in Holz und Holzwerkstoffen	152 mm	116 mm	4 mm	100 mm	T344D	5
	DT2048-QZ	Saubere, extra gerade und winkelgenaue Schnitte in Holz, Span-, Tischler- und Faserplatten	116 mm	87 mm	2,5 mm	65 mm	T301BCP	5
	DT2076-QZ	Schnelle, extra gerade und winkelgenaue Schnitte in Holz, Span-, Tischler- und Faserplatten	152 mm	116 mm	4 mm	100 mm	T344DP	5
	DT2057-QZ	Schnelle Schnitte bei variierender Materialstärke in Holz, Span-, Tischler-, und Faserplatten bis zu 65 mm	116 mm	91 mm	2–3 mm	65 mm	T234X	5
	DT2167-QZ	Schnelle, grobe Schnitte in dicke Holzbohlen bis zu 120 mm Stärke	180 mm	155 mm	4 mm	120 mm	T744D	5

Sets	
Artikel-Nr.	Beschreibung
DT2290-QZ	10-tlg. Set Sticksägeblätter für Holz – 2x DT2175, 2x DT2177, 1x DT2050, 2x DT2186, 1x DT2168, 2x DT2075

Siehe auch Seite 336

Spezial-Sticksägeblatt

SAUBERE, EXTRA GERADE, WINKELGENAUE UND RANDBÜNDIGE SCHNITTE



JAPAN-ZAHN-FORM
Für extra scharfe und saubere Schnitte ohne Ausriss.



EXTRA BREITER BLATTKÖRPER
Für randbündige Schnitte bis an den Anschlag des Sägeschuhs. Extrem gerade Schnitte ohne Verlaufen des Blattes. Ungeeignet für Kurvenschnitte.

PRODUKTMERKMALE: Aussparungen – Für eine optimale Kühlung des Sägeblatts, verhindert ein Ansengen des Werkstücks • HCS-Blattkörper – Bestehend aus biegsamem Kohlenstoffstahl (HCS) für hohe Standzeiten und beste Schnittergebnisse



Einzelpack							
	Artikel-Nr.	Anwendung	Gesamt-länge	Arbeits-länge	Zahn-teilung	Max. Schnitttiefe	Inhalt
	DT2074-QZ	Saubere, extra gerade und winkelgenaue Schnitte in Holz, Span-, Tischler- und Faserplatten für randbündige Schnitte	112 mm	74 mm	2,3 mm	65 mm	1

HSS Sticksägeblätter für Metall

PRODUKTMERKMALE: HSS Sticksägeblätter bieten hohe Standzeiten und beste Schnittergebnisse in Stahl und NE-Metallen • Bestehend aus vollgehärtetem Hochleistungs-Schnellschnitt-Stahl (HSS) • Kühlmittelempfehlung: Schneidöl, Emulsion, Schmier-/Kühlfett (für Aluminium, Weichstahl), Wasser (für Kunststoff, Plexiglas)

Für den Einsatz in Sticksägen (Akku und Kabel)



Mehrpacks								
	Artikel-Nr.	Anwendung	Gesamt-länge	Arbeits-länge	Zahn-teilung	Max. Schnitttiefe	Bosch Ref.-Nr.	Inhalt
	DT2160-QZ	Gerade Schnitte in Stahlblech und NE-Metallen	76 mm	50 mm	1,2 mm	4 mm	T118A	5
	DT2085-QZ	Gerade Schnitte in dünnem Stahlblech, NE-Metallen (1,5–3 mm) und Aluminium (bis zu 65 mm)	132 mm	108 mm	1,2 mm	3 mm	T318A	5
	DT2163-QZ	Schnelle, gerade Schnitte in Aluminium (bis 15 mm), Stahl und NE-Metalle (3–6 mm) und Kunststoffen (bis 30 mm)	100 mm	72 mm	3 mm	15/6/30 mm	T127D	5
	DT2058-QZ	Für dünne bis starke Bleche, dünne Rohre und Profile sowie Aluminium bis zu einer Stärke von 1,5–10 mm	100 mm	74 mm	1,2–2,6 mm	10 mm	T123X	5

Sets	
Artikel-Nr.	Beschreibung
DT2292-QZ	10-tlg. Set HSS Sticksägeblätter für Metall – 2x DT2172 gerade Schnitte in sehr dünnem Stahlblech und NE-Metall 3x DT2160 gerade Schnitte in Stahlblech und NE-Metall 2x DT2161 gerade Schnitte in Vollmaterial wie Stahl und NE-Metall 2x DT2163 schnelle, gerade Schnitte in Alu, Stahl, NE-Metall und PVC 1x DT2054 BiM – Kurvenschnitte in Metall und dünnem Stahlblech

Siehe auch Seite 336

EXTREME® Bi-Metall Sticksägeblätter für Metall

PRODUKTMERKMALE: EXTREME® Bi-Metall Sticksägeblätter bieten eine erhöhte Lebensdauer in NE- und eisenlegierten Metallen • Kühlmittelempfehlung: Schneidöl, Emulsion, Schmier-/Kühlfett (für Aluminium, Weichstahl), Wasser (für Kunststoff, Plexiglas)

Für den Einsatz in Sticksägen (Akku und Kabel)



Mehrpack								
	Artikel-Nr.	Anwendung	Gesamt-länge	Arbeits-länge	Zahn-teilung	Max. Schnitttiefe	Bosch Ref.-Nr.	Inhalt
	DT2150-QZ	Schnelle Schnitte in Stahl bis 3 mm, auch in Aluminium, Kupfer, Messing und anderen NE-Metallen bis 3 mm Materialstärke	86 mm	61 mm	1 mm	3 mm	T118AF	3



EXTREME® Bi-Metall Stichsägeblatt für Holz & Metall

Für den Einsatz in
Stichsägen
(Akku und Kabel)

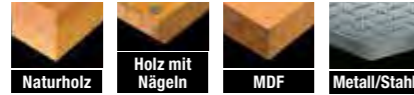

Mehrpäck

Artikel-Nr.	Anwendung	Gesamt-länge	Arbeits-länge	Zahnteilung	Max. Schnitttiefe	Bosch Ref.-Nr.	Inhalt
DT2059-QZ	Für Anwendungen in Holz bis zu 65 mm Stärke sowie Metall-Rohren und -Profilen von 3–10 mm Stärke. Besonders geeignet für Schnitte bei variierender Materialstärke (Zug)	132 mm	101 mm	2,4–5 mm	Holz: 65 mm Metall: 10 mm	T345XF	5

EXTREME® Spezial-Stichsägeblätter

Für den Einsatz in
Stichsägen
(Akku und Kabel)



Spezial-Stichsägeblätter

Artikel-Nr.	Anwendung	Gesamt-länge	Arbeits-länge	Zahnteilung	Max. Schnitttiefe	Bosch Ref.-Nr.	Inhalt
DT2056-QZ	Hartmetallbestückte Zähne für Schnitte in GFK u. a. Kunststoffen (bis 65 mm), Gips sowie zementgebundenen Plattenwerkstoffen (bis 80 mm)	132 mm	100 mm	4,3 mm	65 mm	T341HM	1
DT2103-QZ	Hartmetallbestückte Zähne für Schnitte in GFK u. a. Kunststoffen (bis 20 mm) sowie in zementgebundenen Plattenwerkstoffen	100 mm	69 mm	4,3 mm	20 mm	T141HM	1
DT2084-QZ	Gerade und Kurvenschnitte in Sandwichmaterialien (bis 120 mm) und mittelstarken Stahlblechen	180 mm	148 mm	2 mm	120 mm	T718BF	5



SÄBELSÄGEBLÄTTER



Die Qualität eines Schnittes sowie der Arbeitsaufwand und -fortschritt hängt zu einem grossen Teil von den Eigenschaften eines Säbelsägeblattes ab. Diese werden im Allgemeinen durch die Geometrie der Verzahnung, den Werkstoff der Zähne und die Form des Schaftes bestimmt.

QUALITÄTSKLASSEN

XR EXTREME® RUNTIME

SÄBELSÄGEBLÄTTER FÜR EINE KOMPROMISSLOSE PERFORMANCE.

- **EINZIGARTIGE ZAHNFORM** und besondere Tough Coat Legierung sorgen für einen schnellen Sägefortschritt bei geringerer Wärmebildung.
- **BI-METALL-KONSTRUKTION** für eine bis zu zweifache Lebensdauer.

EXTREME®

SÄGEBLÄTTER FÜR SCHNELLERE SCHNITTE, LÄNGERE LEBENSDAUER.

- **AGGRESSIVE ZAHNGEOMETRIE UND PATENTIERTE EINTAUCHSPITZE** mit speziellem neuen Winkel für einen schnellen und effektiven Materialabtrag.
- **IDEAL** für extreme Anwendungen sowie Abriss- und Abbrucharbeiten.

PRODUKTMERKMALE BLATTMATERIAL

- **HM:** Besonders leistungsstarke Sägeblätter für Schnitte in Leichtbeton, Ziegelsteinen, Porenbeton, abrasiven Materialien, Keramik, Fiberglas, unlegiertem Weichmetall und Holz mit Nägeln.
- **BI-METALL:** Bi-Metall-Konstruktion als Kombination aus HCS-Körper und kobaltlegierten M2-HSS-Schneiden für erhöhte Verschleissfestigkeit und verstärkte Zahnschulter für verbesserte Qualität in Holz, Metall, Multi-Materialien und den universellen Einsatz.
- **HCS:** Biegsamer Kohlenstoffstahl für hohe Standzeiten und beste Schnittergebnisse in Holz.
- **HSS:** Vollgehärteter Hochleistungs-Schnellschnitt-Stahl für hohe Standzeiten und beste Schnittergebnisse in Stahl und NE-Metallen.

ZAHNAUSFÜHRUNG



SPEZIELLER WELLENSCHLIFF
Für saubere Schnitte in Faserdämmstoffen, Styropor, Karton, Teppich, Leder und Gummi.



GESCHRÄNKTE VERZÄHNUNG
Für grobe und schnelle Schnitte in Hart- und Weichholz, Plastik und Aluminium.

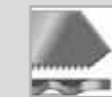

GEWELLTE VERZÄHNUNG
Für feine und saubere Schnitte in Hart- und Weichholz, Aluminium, NE-Metallen und Kunststoffen.



SCHRÄG GESCHÄRFTE, GESCHRÄNKTE VERZÄHNUNG
Für schnelle Schnitte in Hart- und Weichholz.



GRADE VERZÄHNUNG
Für saubere Schnitte in allen Holz- und Kunststoffen.

SCHAFTFORM



UNIVERSAL-SCHAFT: Gehärteter Schaft mit aggressivem Winkel sorgt für hohe Stabilität und lange Lebensdauer.



SCHNELLÜBERSICHT SÄBELSÄGEBLÄTTER



Holz und Kunststoff																				
Länge	100 mm		152 mm		203 mm		225 mm		228 mm		240 mm		300 mm		305 mm		400 mm		457 mm	
Sägeblattstahl	BI-M	HCS	BI-M	HCS	BI-M	HCS	BI-M	HCS	BI-M	HCS	BI-M	HCS	BI-M	HCS	BI-M	HCS	BI-M	HCS	BI-M	HCS
Stromgeführte Säge																				
Saubere, schnelle Schnitte		DT2362	DT2351						DT2363						DT2364	DT2350				
Holz mit Nägeln			DT2359	DT90380					DT2349	DT2320	DT90381					DT2359	DT90382			
Varilierende Materialstärke					DT2402															
Lebendholz									DT2352	DT2493					DT2432					

Metall																				
Länge	100 mm		152 mm		203 mm		225 mm		228 mm		240 mm		300 mm		305 mm		400 mm		457 mm	
Sägeblattstahl	BI-M	HCS	BI-M	HCS	BI-M	HCS	BI-M	HCS	BI-M	HCS	BI-M	HCS	BI-M	HCS	BI-M	HCS	BI-M	HCS	BI-M	HCS
Stromgeführte Säge																				
Metall < 1,5 mm			DT2385																	
Metall < 3 mm			DT2384	DT2407L	DT2417	DT99553		DT2354								DT2409L				
Metall 3 bis 8 mm			DT2361		DT2323*	DT2353			DT2408L	DT2416						DT2409L				
Metall 1 bis 100 mm			DT2404	DT90384	DT90385				DT90386	DT90390	DT90387	DT90388				DT90389	DT90390	DT90391		
Akkubetriebene Säge																				
Metall < 3 mm			DT2346																	

Universal																				
Länge	100 mm		152 mm		203 mm		225 mm		228 mm		240 mm		300 mm		305 mm		400 mm		457 mm	
Sägeblattstahl	BI-M	HCS	BI-M	HCS	BI-M	HCS	BI-M	HCS	BI-M	HCS	BI-M	HCS	BI-M	HCS	BI-M	HCS	BI-M	HCS	BI-M	HCS
Stromgeführte Säge																				
Kunststoffe, Sandwichmaterialien, Rundrohre			DT2348				DT2387												DT2355	
Metall, Gummi, Fiberglas, Gusseisen							DT2406	DT2490												
Akkubetriebene Säge																				
Holz mit Nägeln, Aluminium, Fiberglas			DT2345			DT90383														

DEMOLITION – Abrissarbeiten																				
Länge	100 mm		152 mm		203 mm		225 mm		228 mm		240 mm		300 mm		305 mm		400 mm		457 mm	
Sägeblattstahl	BI-M	HCS	BI-M	HCS	BI-M	HCS	BI-M	HCS	BI-M	HCS	BI-M	HCS	BI-M	HCS	BI-M	HCS	BI-M	HCS	BI-M	HCS
Holz, Holz mit Nägeln			DT2300L	DT99554	DT20440				DT2307L	DT99555	DT20438				DT2314L	DT20438				
Metall, Metallprofile, Metallrohre	DT20437		DT2407L	DT99553	DT20436		DT2408L	DT99552		DT20435					DT2409L					
Metall, Kunststoffe, Sandwichmaterialien	DT2315L		DT2301L						DT2308L						DT2316L					

Speziälsägeblätter																				
Länge	100 mm		152 mm		203 mm		225 mm		228 mm		240 mm		300 mm		305 mm		400 mm		457 mm	
Sägeblattstahl	BI-M	HCS	BI-M	HCS	BI-M	HCS	BI-M	HCS	BI-M	HCS	BI-M	HCS	BI-M	HCS	BI-M	HCS	BI-M	HCS	BI-M	HCS
Mauerwerk, Backstein, Keramik, Fiberglas			DT2332						DT2333											
Hochlochziegel, Backstein, Faserzement												DT2420	DT2335		DT2421					DT2422
Faserdämmstoffe						DT2450														
Gipskarton			DT2356																	

* Grosspack ■ mit Eintauchspitze ▼ für den Einsatz auf Akku-Säbelsägen HCS = hochflexibler Kohlenstoffstahl BI-M = Kombination aus HCS-Blattkörper und kobaltlegierten M2 HSS-Schneiden

XR EXTREME RUNTIME™ Säbelsägeblätter

AGGRESSIVES ZAHNDESIGN FÜR EINE BIS ZU ZWEIMAL HÖHERE STANDZEIT



NEUES ZAHNDESIGN
Aggressive Zahngeometrie und HSS-Zähne mit 8% höherem Kobaltanteil (M42) sorgen für ein optimales Schnittbild.



TOUGH COAT
Spezielle Legierung leitet die entstehende Wärme ab und schützt die Zähne für eine doppelt so lange Standzeit.



BI-METALL-KONSTRUKTION
als Kombination aus HCS-Körper und kobaltlegierten HSS-Schneiden für doppelte Lebensdauer.



OPTIMALE ABSTIMMUNG
auf die DEWALT XR FLEXVOLT Säbelsäge und somit effiziente Ausnutzung der maximalen Akku-Leistung.

PRODUKTMERKMALE: Bi-Metall-Konstruktion für erhöhte Verschleissfestigkeit • Optimierter Schaftwinkel sowie Zahngeometrie kann den Schnitt beschleunigen • Universal-Schaft 1/2" • In Verbindung mit den DEWALT XR FLEXVOLT Maschinen bis zu 2x so viele Schnitte pro Akkuladung

Für den Einsatz in Säbelsägen (Akku und Kabel)



Einzelpacks

Artikel-Nr.	Anwendung	Gesamtlänge	Zahnteilung	Inhalt
DT99552-QZ	Für extrem harte und abrasive Metalle	203 mm	1,4–1,8 mm	5
DT99553-QZ	Für extrem harte und abrasive Metalle	152 mm	1,4–1,8 mm	5
DT99554-QZ	Für schnelle, grobe Schnitte in Hart- und Weichhölzern mit Nägeln, mit Eintauchspitze	152 mm	4,2–6,36 mm	5
DT99555-QZ	Für schnelle, grobe Schnitte in Hart- und Weichhölzern mit Nägeln, mit Eintauchspitze	230 mm	4,2–6,36 mm	5

Sets



Artikel-Nr.	Beschreibung
DT99550-QZ	13-tlg. Set XR EXTREME® RUNTIME – 2x DT99552-QZ, 4x DT99553-QZ, 5x DT99554-QZ, 2x DT99555-QZ
DT99551-QZ	8-tlg. Set XR EXTREME® RUNTIME – 1x DT99552-QZ, 3x DT99553-QZ, 3x DT99554-QZ, 1x DT99555-QZ

Siehe auch Seite 336

EXTREME® Hartmetall Säbelsägeblätter

HARTMETALLBESTÜCKT FÜR DIE BEARBEITUNG HÄRTESTER MATERIALIEN



BIS ZU 10x LÄNGERE LEBENSDAUER
im Vergleich zu DEWALT Bi-Metall-Blättern.



HOHES BLATTPROFIL
Für gerade Schnitte und lange Lebensdauer, selbst bei Bearbeitung härtester Materialien.



PRÄZISIONSGESCHLIFFENE ZÄHNE
Für hohe Leistung.



GRÖßERE ZAHNKERBEN
Besserer Materialabtrag und schnellerer Arbeitsfortschritt.

PRODUKTMERKMALE: Hartmetallbestückte Zähne • Optimale Zahnteilung für die härtesten Anwendungen • Höchste Langlebigkeit • Universal-Schaft 1/2"

Für den Einsatz in Säbelsägen (Akku und Kabel)

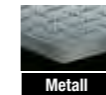

Einzelpacks

Artikel-Nr.	Anwendung	Gesamtlänge	Zahnteilung	Inhalt
DT20437-QZ	Säbelsägeblatt Carbide für Metall	102 mm	8 TPI	1
DT20436-QZ	Säbelsägeblatt Carbide für Metall	152 mm	8 TPI	1
DT20435-QZ	Säbelsägeblatt Carbide für Metall	230 mm	8 TPI	1
DT20440-QZ	Säbelsägeblatt Carbide für Abrissarbeiten in Holz/Holz mit Nägeln	152 mm	6 TPI	1
DT20439-QZ	Säbelsägeblatt Carbide für Abrissarbeiten in Holz/Holz mit Nägeln	230 mm	6 TPI	1
DT20438-QZ	Säbelsägeblatt Carbide für Abrissarbeiten in Holz/Holz mit Nägeln	305 mm	6 TPI	1

DT20435

EXTREME® Bi-Metall Säbelsägeblätter

INNOVATIVE ZAHNGEOMETRIE UND PATENTIERTE LEGIERUNG FÜR SCHNELLERE SCHNITTE UND LÄNGERE LEBENSDAUER

SPEZIELLE ZAHNGEOMETRIE
Extrem schnelle Schnitte bei gleichzeitig erhöhter Lebensdauer für ein optimales Schnittbild. 8% höherer Kobaltanteil (M42) für eine extra lange Lebensdauer.

PATENTIERTE LEGIERUNG
Legierung des HCS-Körpers leitet die beim Schneiden entstehende Wärmeenergie gezielt von der Zahnung über den Blattkörper in das zu schneidende Material ab. Für eine doppelt so lange Standzeit.

AGGRESSIVER WINKEL
Gehärteter Schaft mit aggressivem Winkel sorgt für mehr Stabilität und erhöhte Lebensdauer.

ANWENDUNGS-PIKTOGRAMME
Zur Erkennung der Anwendungsbereiche des jeweiligen Sägeblattes.

PRODUKTMERKMALE: Bi-Metall-Konstruktion, als Kombination aus HCS-Körper und kobaltlegierten HSS-Schneiden • Aggressive Zahngeometrie mit speziellem neuen Winkel für einen schnellen und effektiven Materialabtrag vor allem bei zugfesten und abrasiven Metallen • Ideal für extreme Anwendungen sowie Abriss- und Abbrucharbeiten

Für den Einsatz in Säbelsägen (Akku und Kabel)



Einzelpacks	Artikel-Nr.	Anwendung	Gesamtlänge	Zahnteilung	Inhalt
	DT2407L-QZ	Für extrem harte und abrasive Metalle	152 mm	1,4–1,8 mm	5
	DT2408L-QZ	Für extrem harte und abrasive Metalle	203 mm	1,4–1,8 mm	5
	DT2409L-QZ	Für extrem harte und abrasive Metalle	305 mm	1,4–1,8 mm	5
	DT2300L-QZ	Für schnelle, grobe Schnitte in Hart- und Weichhölzern mit Nägeln, mit Eintauchspitze	152 mm	4,2 mm	5
	DT2307L-QZ	Für schnelle, grobe Schnitte in Hart- und Weichhölzern mit Nägeln, mit Eintauchspitze	228 mm	4,2 mm	5
	DT2314L-QZ	Für schnelle, grobe Schnitte in Hart- und Weichhölzern mit Nägeln, mit Eintauchspitze	305 mm	4,2 mm	5
	DT2315L-QZ	Für schnelle Schnitte in Multi-Materialien	100 mm	2,5 mm	5
	DT2301L-QZ	Für schnelle Schnitte in Multi-Materialien	152 mm	2,5 mm	5
	DT2308L-QZ	Für schnelle Schnitte in Multi-Materialien	228 mm	2,5 mm	5
	DT2316L-QZ	Für schnelle Schnitte in Multi-Materialien	305 mm	2,5 mm	5

Sets	Artikel-Nr.	Beschreibung
	DT2440L-QZ	6-tlg. Set EXTREME® Säbelsägeblätter – 1x DT2300L, 1x DT2301L, 1x DT2307L, 1x DT2308L, 1x DT2315L, 1x DT2407L
	DT2443L-QZ	8-tlg. Set EXTREME® Säbelsägeblätter – 3x DT2300L, 3x DT2407L, 1x DT2308L, 1x DT2408L
	DT2441L-QZ	12-tlg. Set EXTREME® Säbelsägeblätter – 2x DT2300L, 2x DT2307L, 2x DT2315L, 2x DT2301L, 2x DT2308L, 1x DT2408L, 1x DT2407L

Siehe auch Seite 336



Bi-Metall Säbelsägeblätter für Abbrucharbeiten

AGGRESSIVES ZAHNDESIGN FÜR EINE BIS ZU ZWEIMAL HÖHERE STANDZEIT

BIS ZU 50% LÄNGERE LEBENSDAUER
im Vergleich zum bisherigen DEWALT Sortiment.

PATENTIERTE ZAHNFORMEN
für einen optimierten Materialabtrag und effiziente Schnittleistung bei erhöhter Lebensdauer.

AGGRESSIVE ZAHNGEOMETRIE
für extrem schnelle Schnitte in unterschiedlichen Materialien wie Holz oder Holz mit Nägeln.

LANGLEBIGES BLATT-DESIGN
Bi-Metall-Konstruktion für erhöhte Verschleißfestigkeit und Stabilität.

PRODUKTMERKMALE: Bi-Metall-Konstruktion für erhöhte Verschleißfestigkeit • Optimierter Schaftwinkel sowie Zahngeometrie kann den Schnitt beschleunigen • Universal-Schaft 1/2" • Mit Eintauchspitze für schnelle Tauchschnitte.

Für den Einsatz in Säbelsägen (Akku und Kabel)

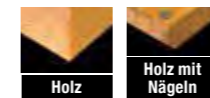

Einzelpacks	Artikel-Nr.	Anwendung	Gesamtlänge	Zahnteilung	Inhalt
	DT90380-QZ	Für Abbrucharbeiten	152 mm	4,2 mm	5
	DT90381-QZ	Für Abbrucharbeiten	228 mm	4,2 mm	5
	DT90382-QZ	Für Abbrucharbeiten	304 mm	4,2 mm	5

Bi-Metall Säbelsägeblätter für Holz

INNOVATIVE ZAHNGEOMETRIE FÜR SCHNELLERE SCHNITTE UND LÄNGERE LEBENSDAUER

EXTREM SCHARFE ZÄHNE
Extrem schnelle Schnitte bei gleichzeitig erhöhter Lebensdauer. Für ein optimales Schnittbild.

PATENTIERTE EINTAUCHSPITZE
Für schnelle und einfache Tauchschnitte in allen Holzwerkstoffen. Reißt beim ersten Eintauchen mehr Material heraus.

ERHÖHTE VERSCHLEISSFESTIGKEIT
Bi-Metall-Konstruktion, als Kombination aus HCS-Körper und kobaltlegierten HSS-Schneiden.

AGGRESSIVER WINKEL
Gehärteter Schaft mit aggressivem Winkel sorgt für mehr Stabilität und erhöhte Lebensdauer.

ANWENDUNGS-PIKTOGRAMME
Zur Erkennung der Anwendungsbereiche des jeweiligen Sägeblattes.

VERSTÄRKTE BLATTSCHULTERN
Für eine höhere Standzeit auch bei extremsten Anwendungen.

PRODUKTMERKMALE: Bi-Metall-Konstruktion, als Kombination aus HCS-Körper und kobaltlegierten HSS-Schneiden • Kobaltlegierte M2-HSS-Schneiden für erhöhte Verschleißfestigkeit • Verstärkte Zahnschulter für verbesserte Stabilität • Universal-Schaft 1/2" • Neuentwickelte, patentierte Eintauchspitze (ausser DT2351-QZ) für saubere, schnelle und präzise Tauchschnitte in allen Holz-Materialien

Für den Einsatz in Säbelsägen (Akku und Kabel)



Einzelpacks	Artikel-Nr.	Anwendung	Gesamtlänge	Zahnteilung	Bosch Ref.-Nr.	Inhalt
	DT2351-QZ	Feine, schnelle Kurvschnitte in Holz und Kunststoff. Spezielle Eintauchspitze für schnelle und präzise Tauchschnitte in allen Holz-Materialien	152 mm	4,2 mm	S711DF	5
	DT2359-QZ	Schnelle Schnitte in Holz mit Nägeln und hartem Kunststoff. Neu entwickelte, patentierte Eintauchspitze für schnelle und präzise Tauchschnitte in allen Holz-Materialien	152 mm	4,2 mm	S611DF	5
	DT2349-QZ	Schnelle Schnitte in Holz mit Nägeln und hartem Kunststoff. Neu entwickelte, patentierte Eintauchspitze für schnelle und präzise Tauchschnitte in allen Holz-Materialien	228 mm	4,2 mm	S1111DF	5
	DT2320-QZ	Schnelle Schnitte in Holz mit Nägeln und hartem Kunststoff. Neu entwickelte, patentierte Eintauchspitze für schnelle und präzise Tauchschnitte in allen Holz-Materialien	228 mm	4,2 mm	S1111DF	100
	DT2350-QZ	Schnelle Schnitte in Holz mit Nägeln und hartem Kunststoff. Neu entwickelte, patentierte Eintauchspitze für schnelle und präzise Tauchschnitte in allen Holz-Materialien	305 mm	4,2 mm	S1411DF	5

Bi-Metall Säbelsägeblätter für Holz

PRODUKTMERKMALE: Hochflexibler Kohlenstoffstahl (HCS) • Für Weichholz, Holzwerkstoffe, Kunststoffe und andere weiche Materialien • Universal-Schaft 1/2"

Für den Einsatz in Säbelsägen (Akku und Kabel)

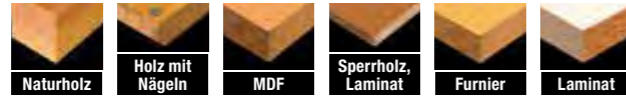

Einzelpacks						
	Artikel-Nr.	Anwendung	Gesamtlänge	Zahnteilung	Bosch Ref.-Nr.	Inhalt
	DT2362-QZ	Feine, schnelle Kurvenschnitte in Holz und Kunststoffen	152 mm	4,2 mm	S644D	5
	DT2363-QZ	Konstruktionsholz (6–150 mm), Spanplatten und MDF (6–60 mm), Sperrholz, Kunststoff (6–150 mm), Holzwände (bis 175 mm); Blattstärke 1,25 mm	228 mm	4,2 mm	S1544D	5
	DT2364-QZ	Feine, schnelle Schnitte in Holz und Kunststoffen	305 mm	4,2 mm	S1344D	5
	DT2402-QZ	Progressor Säbelsägeblatt für variierende Materialstärken, Bauholz (6–150 mm), Spanplatten und MDF (6–60 mm), Sperrholzplatte und Kunststoff (6–150 mm), Holzplatten (bis 175 mm)	203 mm	2,4–4 mm	S2345X	5
	DT2352-QZ	Für Grobholz ohne Nägel (15–190 mm), lebendes Holz und zum Ausasten (bis 190 mm), Brennholz (15–190 mm), Blattstärke 1,5 mm	230 mm	4,2–5,1 mm	S1531L	5
	DT2432-QZ	Für Grobholz ohne Nägel (20–250 mm), lebendes Holz und zum Ausasten (bis 250 mm), Blattstärke 1,25 mm	305 mm	8,5 mm	S1617K	5
Set						
	Artikel-Nr.	Anwendung	Gesamtlänge	Zahnteilung	Bosch Ref.-Nr.	Inhalt
	DT2493-QZ	Für Grobholz ohne Nägel (15–190 mm), lebendes Holz und zum Ausasten (bis 190 mm), Brennholz (15–190 mm); Blattstärke 1,5 mm	230 mm	4,2–5,1 mm	S1531L	25

Bi-Metall Säbelsägeblätter für Metall

AGGRESSIVES ZAHNDESIGN FÜR EINE BIS ZU ZWEIMAL HÖHERE STANDZEIT

BIS ZU 50% LÄNGERE LEBENSDAUER
im Vergleich zum bisherigen DEWALT Sortiment.

PATENTIERTE ZAHNFORMEN
für einen optimierten Materialabtrag und effiziente Schnittleistung bei erhöhter Lebensdauer.

AGGRESSIVE ZAHNGEOMETRIE
für extrem schnelle Schnitte in unterschiedlichen Materialien wie Holz, Holz mit Nägeln oder Metall.

LANGLEBIGES BLATT-DESIGN
Bi-Metall-Konstruktion für erhöhte Verschleißfestigkeit und Stabilität.

PRODUKTMERKMALE: Bi-Metall-Konstruktion für erhöhte Verschleißfestigkeit • Optimierter Schaftwinkel sowie Zahngeometrie kann den Schnitt beschleunigen • Universal-Schaft 1/2" • Verstärkte Blattschulter für reduzierte Vibrationen und ruhige Schnitte

Für den Einsatz in Säbelsägen (Akku und Kabel)

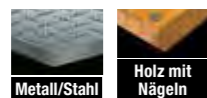

Einzelpacks						
	Artikel-Nr.	Beschreibung	Gesamtlänge	Zahnteilung	Inhalt	
	DT90384-QZ	Säbelsägeblatt BIM 1" Metall	152 mm	2,5 mm	5	
	DT90385-QZ	Säbelsägeblatt BIM 1" Metall	152 mm	1,8 mm	5	
	DT2404-QZ	Säbelsägeblatt BIM 1" Metall	152 mm	1,4 mm	5	
	DT90386-QZ	Säbelsägeblatt BIM 1" Metall	228 mm	2,5 mm	5	
	DT90387-QZ	Säbelsägeblatt BIM 1" Metall	228 mm	1,8 mm	5	
	DT90388-QZ	Säbelsägeblatt BIM 1" Metall	228 mm	1,4 mm	5	
	DT90389-QZ	Säbelsägeblatt BIM 1" Metall	304 mm	2,5 mm	5	
	DT90390-QZ	Säbelsägeblatt BIM 1" Metall	304 mm	1,8 mm	5	
	DT90391-QZ	Säbelsägeblatt BIM 1" Metall	304 mm	1,4 mm	5	

Bi-Metall Säbelsägeblätter für Metall

INNOVATIVE ZAHNGEOMETRIE FÜR SCHNELLERE SCHNITTE UND LÄNGERE LEBENSDAUER

EXTREM SCHARFE ZÄHNE
Extrem schnelle Schnitte bei gleichzeitig erhöhter Lebensdauer. Für ein optimales Schnittbild.

ERHÖHTE VERSCHLEISSFESTIGKEIT
Bi-Metall-Konstruktion, als Kombination aus HCS-Körper und kobaltlegierten HSS-Schneiden.

AGGRESSIVER WINKEL
Gehärteter Schaft mit aggressivem Winkel sorgt für mehr Stabilität und erhöhte Lebensdauer.

ANWENDUNGS-PIKTOGRAMME
Zur Erkennung der Anwendungsbereiche des jeweiligen Sägeblattes.

PRODUKTMERKMALE: Bi-Metall-Konstruktion, als Kombination aus HCS-Körper und kobaltlegierten HSS-Schneiden • Kobaltlegierte M2-HSS-Schneiden für erhöhte Verschleißfestigkeit • Verstärkte Zahnschulter für verbesserte Stabilität • Universal-Schaft 1/2"

Für den Einsatz in Säbelsägen (Akku und Kabel)



Einzelpacks						
	Artikel-Nr.	Anwendung	Gesamtlänge	Zahnteilung	Bosch Ref.-Nr.	Inhalt
	DT2385-QZ	Feine Schnitte in Stahlblech, Rohren und Profilen bis 1,5 mm	152 mm	1,1 mm	S922AF	5
	DT2384-QZ	Schnelle Schnitte in Stahlblech, Rohren und Profilen bis 3 mm	152 mm	1,4 mm	S922EF	5
	DT2354-QZ	Schnelle Schnitte in Stahlblech, Rohren und Profilen bis 3 mm	203 mm	1,4 mm	S1122EF	5
	DT2361-QZ	Schnelle Schnitte in Metallen, Blech, Rohren und Profilen (3–8 mm)	152 mm	1,8 mm	S922BF	5
	DT2353-QZ	Schnelle Schnitte in Metallen, Blech, Rohren und Profilen (3–8 mm)	203 mm	1,8 mm	S1025EF	5
	DT2323-QZ	Schnelle Schnitte in Stahl und NE-Metallen, Blech, Rohren und Profilen (3–8 mm)	203 mm	1,8 mm	S1025EF	100
	DT2346-QZ	Stahl und NE-Metalle bis 3 mm. Ideal für den Einsatz auf akkubetriebenen Geräten	152 mm	1,4 mm	S922EF	5

Bi-Metall Säbelsägeblätter für Metall (abbrechbar)

PATENTIERTES ABBRECHBARES SÄBELSÄGEBLATT FÜR DOPPELTE STANDZEIT

HÖHERE STABILITÄT
Dickeres Blatt für eine lange Haltbarkeit und erhöhte Lebensdauer bei Schnitten in Metall.

PATENTIERTE INNOVATION
Bei engen Platzverhältnissen kann das Blatt durch einfaches Abbrechen gekürzt werden.

MEHR VERSCHLEISSFESTIGKEIT
Legierung für weniger Oberflächenreibung und somit reduzierte Hitzebildung.

WENIGER VIBRATIONEN
Bei verkürztem Blatt reduzierte Vibrationen und Beugungen.

PRODUKTMERKMALE: Bi-Metall-Konstruktion, als Kombination aus HCS-Körper und kobaltlegierten HSS-Schneiden • Kobaltlegierte M42-HSS-Schneiden mit 8% mehr Kobalt als bisher, für erhöhte Verschleißfestigkeit • Optimierter Schaftwinkel sowie Zahngeometrie kann den Schnitt um bis zu 20% beschleunigen • Universal-Schaft 1/2" • Patentierte abbrechbare Stelle für doppelte Standzeit

Für den Einsatz in Säbelsägen (Akku und Kabel)



Einzelpacks						
	Artikel-Nr.	Anwendung	Gesamtlänge	Zahnteilung	Inhalt	
	DT2416-QZ	Kupfer, Kanal, Metallrohr, PVC, EMT (dünne Kanal- & Isolier-Rohre)	230 mm	1,4–1,8 mm	5	
	DT2417-QZ	Kupfer, Kanal, Metallrohr, PVC, EMT (dünne Kanal- & Isolier-Rohre)	152 mm	1,4–1,8 mm	5	
Set						
	Artikel-Nr.	Beschreibung				
	DT2446-QZ	8-tlg. Set Säbelsägeblätter – 2x DT2416, 6x DT2417				

Siehe auch Seite 336

Bi-Metall Säbelsägeblätter für universellen Einsatz

PRODUKTMERKMALE: Bi-Metall-Konstruktion, als Kombination aus HCS-Körper und kobaltlegierten HSS-Schneiden • Kobaltlegierte M2-HSS-Schneiden für erhöhte Verschleißfestigkeit • Verstärkte Zahnschulter für verbesserte Stabilität • Universal-Schaft 1/2"

Für den Einsatz in Säbelsägen (Akku und Kabel)

Einzelpacks	Artikel-Nr.	Anwendung	Gesamtlänge	Zahnteilung	Bosch Ref.-Nr.	Inhalt
	DT2348-QZ	Für Sandwichmaterialien (bis 100 mm), Metall (bis 10 mm)	152 mm	1,8–2,5 mm	S922VF	5
	DT2387-QZ	Für Sandwichmaterialien (bis 175 mm), Metall (bis 10 mm)	203 mm	1,8–2,5 mm	S1122VF	5
	DT2355-QZ	Für Sandwichmaterialien (bis 250 mm), Metall (bis 10 mm)	305 mm	1,8–2,5 mm	S1222VF	5
	DT2345-QZ	Universeller Einsatz in Holz, Holz mit Nägeln, Aluminium und Fiberglas. Ideal für den Einsatz auf akkubetriebenen Geräten	152 mm	2,5 mm	S922HF	5
	DT90383-QZ	BIM Säbelsägeblatt für universelle Anwendung in verschiedenen Materialien	203 mm	2,5 mm	S3456XF	5
	DT2406-QZ	Progressor Säbelsägeblatt für variierende Materialstärken, Holz mit Nägeln/Metall, Spanplatte (5–150 mm), Metallblech, Aluminium-Profile (3–18 mm), Kunststoff, Fiberglas, verstärkte Kunststoff-Profile (5–150 mm)	203 mm	2,4–4,6 mm	S3456XF	5
	DT2490-QZ	Progressor Säbelsägeblatt für variierende Materialstärken, Holz mit Nägeln/Metall, Spanplatte (5–150 mm), Metallblech, Aluminium-Profile (3–18 mm), Kunststoff, Fiberglas, verstärkte Kunststoff-Profile (5–150 mm)	203 mm	2,4–4,6 mm	S3456XF	25

Spezial-Säbelsägeblätter

Für den Einsatz in Säbelsägen (Akku und Kabel)

Einzelpacks	Artikel-Nr.	Anwendung	Gesamtlänge	Zahnteilung	Bosch Ref.-Nr.	Inhalt
	DT2333-QZ	HM-staubbestückt – zum Schneiden von Leichtbeton, Ziegelsteinen, abrasiven Materialien, Keramik, Fiberglas, unlegiertem Weichmetall und Holz mit Nägeln	228 mm	2 mm	S1130Riff	2
	DT2420-QZ	Porenbeton, Ziegelstein und Fiber-Zement bis 150 mm, Blattstärke 1,5 mm	240 mm	12,7 mm	S1543HM	1
	DT2421-QZ	Porenbeton, Ziegelstein und Fiber-Zement bis 250 mm, Blattstärke 1,5 mm	305 mm	12,7 mm	S1243HM	1
	DT2422-QZ	Porenbeton, Ziegelstein und Fiber-Zement bis 365 mm, Blattstärke 1,5 mm	457 mm	12,7 mm	S2243HM	1
	DT2450-QZ	HCS Spezial-Sägeblatt wellengeschliffen für Faserdämmstoffe, Styropor, Karton, Teppich, Leder und Gummi	225 mm	–	S1113AWP	2
	DT2451-QZ	HCS Spezial-Sägeblatt wellengeschliffen für Faserdämmstoffe, Styropor, Karton, Teppich, Leder und Gummi	300 mm	–	S1213AWP	2
	DT2452-QZ	HCS Spezial-Sägeblatt wellengeschliffen für Faserdämmstoffe, Styropor, Karton, Teppich, Leder und Gummi	400 mm	–	S2013AWP	1
	DT2356-QZ	Säbelsägeblatt BIM Gipskarton	152 mm	1,8 mm	S628DF	5
	DT2335-QZ	Carbide beschichtete Zahnung zum Schneiden von Leichtbeton, Ziegelsteinen, abrasiven Materialien, Keramik	235 mm	1 mm	–	1
	DT2332-QZ	HM-staubbestückt zum Schneiden von Leichtbeton, Ziegelsteinen, abrasiven Materialien, Keramik, Fiberglas, unlegiertem Weichmetall	152 mm	2 mm	–	1

Säbelsägeblätter-Sets

Sets



DT2444

DT2445

Artikel-Nr.	Beschreibung
DT2444-QZ	6-tlg. Set Säbelsägeblätter – 2x DT2345, 2x DT2349, 2x DT2353
DT2445-QZ	12-tlg. Set Säbelsägeblätter – 1x DT2345, 3x DT2349, 3x DT2353, 2x DT2359, 3x DT2361
DT2442-QZ	8-tlg. Set Säbelsägeblätter – 2x DT2301, 2x DT2301, 2x DT2349, 2x DT2352

Siehe auch Seite 332

ALLIGATOR® Spezialsägeblätter

PRODUKTMERKMALE: 2-teilige Sägeblätter-Sätze in HSS-Qualität bzw. hartmetallbestückt, abgestimmt für optimale Leistung beim Einsatz in DEWALT ALLIGATOR® Spezialsägen

Für den Einsatz in Spezialsägen DW390 / 391 / 392 / 393 / 394 (bis Modelljahr 2012)



2-teilige Sägeblätter-Sätze



Artikel-Nr.	Anwendung	Passend für	Arbeitslänge	Zahnmaterial	Inhalt
DT2960-QZ	Für feine Schnitte in Weichholz, Sperrholz, Gipskarton, Karton	DW390 / 391	275 mm	HSS	1
DT2961-QZ	Universalblatt für schnelle, einfache Schnitte in Hart- und Weichholz, Brennholz, Karton, Gipskarton – nicht für Spanplatten	DW390 / 391	275 mm	HSS	1
DT2962-QZ	Sehr robustes Sägeblatt für einfache Schnitte in Spanplatte, MDF, Hart- und Weichholz, Brennholz, Kunststoff	DW390 / 391	275 mm	HM	1
DT2963-QZ	Für einfache Schnitte in Porenbeton (Festigkeitsklassen PPW 2, 4, 6) sowie für Gips und Yalsteine	DW390 / 391	275 mm	HM	1
DT2964-QZ	Für einfache Schnitte in Hochlochziegel (z. B. POROTON®, POROTHERM®, UNIPOR®) bis Festigkeitsklasse 12 N/mm ²	DW392 / 393 / 394	425 mm	HM	1
DT2965-QZ	Für einfache Schnitte in Porenbeton (Festigkeitsklassen PPW 2, 4, 6) sowie für Gips und Yalsteine	DW392 / 393 / 394	425 mm	HM	1
DT2966-QZ	Für einfache Schnitte in Hochlochziegel (z. B. POROTON®, POROTHERM®, UNIPOR®) bis Festigkeitsklasse 20 N/mm ²	DW392 / 393 / 394	425 mm	HM	1



ALLIGATOR® Spezialsägeblätter

PRODUKTMERKMALE: 2-teilige Sägeblätter-Sätze in HSS-Qualität bzw. hartmetallbestückt, abgestimmt für optimale Leistung beim Einsatz in DEWALT ALLIGATOR® Spezialsägen

Für den Einsatz in Spezialsägen DWE396 / 397 / 398 / 399 (ab Modelljahr 2013)



2-teilige Sägeblätter-Sätze



Artikel-Nr.	Anwendung	Passend für	Arbeitslänge	Zahnmaterial	Inhalt
DT2970-QZ	Für feine Schnitte in Weichholz, Sperrholz, Gipskarton, Karton	DWE396	295 mm	HSS	1
DT2971-QZ	Universalsblatt für schnelle, einfache Schnitte in Hart- und Weichholz, Brennholz, Karton, Gipskarton – nicht für Spanplatten	DWE396	295 mm	HSS	1
DT2972-QZ	Sehr robustes Sägeblatt für einfache Schnitte in Spanplatte, MDF, Hart- und Weichholz, Brennholz, Kunststoff	DWE396	295 mm	HM	1
DT2973-QZ	Für einfache Schnitte in Hochlochziegel (z. B. POROTON®, POROTHERM®, UNIPOR®) bis Festigkeitsklasse 12 N/mm ²	DWE396	295 mm	HM	1
DT2977-QZ	Für einfache Schnitte in Hochlochziegel (POROTON®) bis Festigkeitsklasse 20 N/mm ²	DWE396	295 mm	HM	1
DT2974-QZ	Für einfache Schnitte in Hochlochziegel (z. B. POROTON®, POROTHERM®, UNIPOR®) bis Festigkeitsklasse 12 N/mm ²	DWE397 / 398 / 399	430 mm	HM	1
DT2975-QZ	Für einfache Schnitte in Porenbeton (Festigkeitsklassen PPW 2, 4, 6) sowie für Gips und Yalsteine	DWE397 / 398 / 399	430 mm	HM	1
DT2976-QZ	Für einfache Schnitte in Hochlochziegel (z. B. POROTON®, POROTHERM®, UNIPOR®) bis Festigkeitsklasse 20 N/mm ²	DWE397 / 398 / 399	430 mm	HM	1
DT2978-QZ	Universalsblatt für schnelle, einfache Schnitte in Hart- und Weichholz, Brennholz, Karton, Gipskarton, Holzfaserdämmplatten – nicht für Spanplatten	DWE397 / 398 / 399	430 mm	HSS	1
DT2979-QZ	Dämmstoffblatt; Spezialblatt zum Schneiden von z. B. Glaswolle, Steinwolle, Hanf, Holzwolle	DWE397 / 398 / 399	430 mm	HSS	1

XR EXTREME® RUNTIME ALLIGATOR® Spezialsägeblätter

PRODUKTMERKMALE: 2-teilige Sägeblätter in HSS-Qualität bzw. hartmetallbestückt, optimale Abstimmung auf die DEWALT XR FLEXVOLT Maschinen und somit effiziente Ausnutzung der maximalen Akku-Leistung • Bis zu 2x längere Laufzeit pro Akkuladung • Schneller Schnitt durch verbesserte Legierung

Für den Einsatz in Spezialsägen DCS396 / DCS397



2-teilige Sägeblätter-Sätze



Artikel-Nr.	Anwendung	Passend für	Arbeitslänge	Zahnmaterial	Inhalt
DT99590-QZ	Für einfache Schnitte in Hochlochziegel (z. B. POROTON®, POROTHERM®, UNIPOR®) bis Festigkeitsklasse 12 N/mm ²	DCS396	295 mm	HM	1
DT99591-QZ	Für einfache Schnitte in Hochlochziegel (POROTON®) bis Festigkeitsklasse 12 N/mm ²	DCS397	430 mm	HM	1
DT99592-QZ	Universalsblatt für schnelle, einfache Schnitte in Hart- und Weichholz, Brennholz, Karton, Gipskarton – nicht für Spanplatten	DCS396	295 mm	HSS	1
DT99593-QZ	Universalsblatt für schnelle, einfache Schnitte in Hart- und Weichholz, Brennholz, Karton, Gipskarton – nicht für Spanplatten	DCS397	430 mm	HSS	1

Bandsägeblätter

PRODUKTMERKMALE: Sägebänder aus hochwertigem, vergütetem Stahl • Extrem scharfgeschliffene und gehärtete Zähne ermöglichen sauberste Schnitte • Speziell gehärtete Zahnreihen

Für den Einsatz in Bandsägen

Einzelpacks



Artikel-Nr.	Anwendung	Passend für	Gesamtlänge	Breite	Dicke	Zahnteilung	Inhalt
DT8460-QZ	Metall (6,35–9,52 mm), Alu, Edelstahl, Kunststoff	DCS371NT	835 mm	12 mm	0,5 mm	1,8 mm	4
DT8461-QZ	Metall (3,97–6,35 mm), Alu, Edelstahl, Kunststoff	DCS371NT	835 mm	12 mm	0,5 mm	1,4 mm	4
DT8462-QZ	Metall (bis zu 3,97 mm), Alu, Edelstahl, Kunststoff	DCS371NT	835 mm	12 mm	0,5 mm	1,05 mm	4
DT8463-QZ	Metall (6,35–9,52 mm), Alu, Edelstahl, Kunststoff	DCS371NT	835 mm	12 mm	0,5 mm	1,8/1,4 mm	4
DT8480-QZ	Holz – kleine Radien	DW738 / DW739	2,095 mm	3 mm	0,6 mm	4,2 mm	1
DT8481-QZ	Universalsägeblatt	DW738 / DW739	2,095 mm	12 mm	0,6 mm	4,2 mm	1
DT8482-QZ	Holz – grössere Materialstärken	DW738 / DW739	2,095 mm	16 mm	0,6 mm	6,4 mm	1
DT8483-QZ	Holz – Radien	DW738 / DW739	2,095 mm	6 mm	0,6 mm	3,2 mm	1
DT8484-QZ	NE-Metalle, Dünnschnitt	DW738 / DW739	2,095 mm	6 mm	0,6 mm	1,8 mm	1
DT8485-QZ	NE-Metall – grössere Materialstärken	DW738 / DW739	2,095 mm	12 mm	0,6 mm	3,2 mm	1
DT8486-QZ	Holz, Laminat und Formica	DW738 / DW739	2,095 mm	10 mm	0,6 mm	3,2 mm	1
DT8470-QZ	Holz – kleine Radien	DW876	2,215 mm	4 mm	0,6 mm	1,8 mm	1
DT8471-QZ	Holz – Radien	DW876	2,215 mm	6 mm	0,4 mm	4,2 mm	1
DT8472-QZ	Holz – Längs- und Querschnitte	DW876	2,215 mm	10 mm	0,4 mm	4,2 mm	1
DT8473-QZ	Holz, Kunststoffe – Längsschnitte (grössere Materialstärken)	DW876	2,215 mm	16 mm	0,6 mm	6,4 mm	1
DT8474-QZ	Holz, Kunststoffe – Längsschnitte	DW876	2,215 mm	20 mm	0,6 mm	6,4 mm	1
DT8475-QZ	NE-Metall – Dünnschnitt	DW876	2,215 mm	6 mm	0,6 mm	1,4 mm	1
DT8476-QZ	NE-Metall – grössere Materialstärken	DW876	2,215 mm	12 mm	0,6 mm	1,8 mm	1

Hobelmesser

Für den Einsatz in Elektrohobeln

Einzelpacks



Artikel-Nr.	Beschreibung	Passend für Hobel	Inhalt
DT3901-QZ	HM-Wendemesser, 80 mm	DW676	1
DT3905-QZ	HSS-Wendemesser, 82 mm	DW678 / DW680 / D26500 / D26501	1
DT3906-QZ	HM-Wendemesser, 82 mm	DW678 / DW680 / D26500 / D26501	1

Hartmetall Fräser

INNOVATIVE FRÄSERTECHNOLOGIE FÜR RÜCKSCHLAGFREIES ARBEITEN UND MAXIMALE LEBENSDAUER



„ANTI-KICKBACK“-DESIGN

Speziell für ein rückschlagfreies Arbeiten in allen Holzmaterialien entwickelter Korpus.



PREMIUM STAHLKÖRPER

Gemäss der Euronorm EN847-1 gefertigter Stahlkörper und Aufnahmeschaft für ein Maximum an Lebensdauer.



HM-SCHNEIDPLATTEN

Hochwertige Hartmetallschneiden mit winkelgenauem Anschliff für den härtesten Einsatz bei maximaler Lebensdauer.



AUSTAUSCHBARE KUGELLAGER

Für eine noch höhere Lebensdauer der einzelnen Fräser des Sortiments.

Nutfräser (HM) – Z2

PRODUKTMERKMALE: Ein- und zweischneidig für präzise und ausrissfreie Kanten

ANWENDUNGEN: Flankenschneidend • Zum Nuten, Fälzen, Langlochfräsen • Einsetzbar auch für gerade Fräsanwendungen bei Laminat

Für Oberfräsen

Einzelpacks	Artikel-Nr.	Beschreibung	Schaft (A)	Fräs-Ø (B)	Arbeitslänge (C)	Gesamtlänge
	DT90001-QZ	Einschneidig (Z1), HM	8 mm	5 mm	12 mm	50 mm
	DT90002-QZ	Zweischneidig (Z2), HM	8 mm	6 mm	19 mm	55 mm
	DT90003-QZ	Zweischneidig (Z2), HM	8 mm	8 mm	20 mm	55 mm
	DT90004-QZ	Zweischneidig (Z2), HM	8 mm	10 mm	20 mm	52 mm
	DT90005-QZ	Zweischneidig (Z2), HM	8 mm	12 mm	20 mm	52 mm
	DT90006-QZ	Zweischneidig (Z2), HM	8 mm	14 mm	20 mm	52 mm
	DT90007-QZ	Zweischneidig (Z2), HM	8 mm	15 mm	20 mm	52 mm
	DT90008-QZ	Zweischneidig (Z2), HM	8 mm	16 mm	20 mm	52 mm
	DT90009-QZ	Zweischneidig (Z2), HM	8 mm	18 mm	20 mm	52 mm
	DT90010-QZ	Zweischneidig (Z2), HM	8 mm	20 mm	20 mm	52 mm
	DT90011-QZ	Zweischneidig (Z2), HM	8 mm	22 mm	20 mm	52 mm
	DT90012-QZ	Zweischneidig (Z2), HM	8 mm	25 mm	20 mm	52 mm

Abrundfräser mit Kugellager (HM) – Z2

PRODUKTMERKMALE: Zweischneidig für glatte, ausrissfreie Kanten • Austauschbares Kugellager-System zur Herstellung unterschiedlicher Profile

ANWENDUNGEN: Abrundfräser werden z. B. zum Abrunden von Tisch- und Arbeitsplatten, Rahmenteilen, Schränken und Möbelementen verwendet wie auch zur Profilierung von Kanten im Gestell- und Rahmenbau • Für Harthölzer und MDF

Für Oberfräsen

Einzelpacks	Artikel-Nr.	Beschreibung	Schaft (A)	Fräs-Ø (B)	Arbeitslänge (C)	Radius (D)
	DT90013-QZ	Zweischneidig (Z2), HM	8 mm	22,7 mm	9,5 mm	5 mm
	DT90014-QZ	Zweischneidig (Z2), HM	8 mm	24,7 mm	13,5 mm	6 mm
	DT90015-QZ	Zweischneidig (Z2), TCT	8 mm	28,7 mm	15,5 mm	8 mm

HM-Nutfräser

Für den Einsatz in Lamellendübelfräsen

Einzelpack	Artikel-Nr.	Beschreibung	Durchmesser	Blattstärke	Bohrung	Zähnezahl
	DT1306-QZ	Nutfräser für DW682K / DW685K / DCW682	102 mm	4,0 mm	22 mm	12

Fräser-Sets mit 8 mm Schaft

12-tlg. HM-Fräser-Set	Artikel-Nr.	Beschreibung
	DT90016-QZ	12-tlg. HM-Fräser-Set inkl. Aufbewahrungsbox mit Klarsichtdeckel
Set-Inhalt (Inhalt je 1 Stk.)		
1. Hohlkehlfräser (Ø 12 mm, Radius 6 mm)	9. Nutfräser (Ø 16 mm, Arbeitslänge 20 mm)	
2. V-Nutfräser (Ø 12,7 mm, 90°)	10. Bündigfräser mit Anlaufkugellager (Ø 12,7 mm, Arbeitslänge 25,4 mm)	
3. Zinkenfräser (Ø 14,3 mm, 14°)	11. Abrundfräser mit Anlaufkugellager (Ø 24,7 mm, Radius 6 mm)	
4. Hohlkehlfräser mit Anlaufkugellager (Ø 21,5 mm, Radius 6 mm)	12. Abrundfräser mit Anlaufkugellager (Ø 32,7 mm, Radius 10 mm)	
5. Profilfräser mit Anlaufkugellager (Ø 27 mm, Radius 4 mm)		
6. Fasefräser mit Anlaufkugellager (Ø 28,6 mm, 45°)		
7. Nutfräser (Ø 8 mm, Arbeitslänge 20 mm)		
8. Nutfräser (Ø 12 mm, Arbeitslänge 20 mm)		

Siehe auch Seite 337

22-tlg. HM-Fräser-Set	Artikel-Nr.	Beschreibung
	DT90017-QZ	22-tlg. HM-Fräser-Set inkl. Aufbewahrungsbox mit Klarsichtdeckel
Set-Inhalt (Inhalt je 1 Stk.)		
1. Nutfräser (Ø 6 mm, Arbeitslänge 20 mm)	13. Profilfräser mit Anlaufkugellager (Ø 22,22 mm, Radius 3,2 mm)	
2. Nutfräser (Ø 8 mm, Arbeitslänge 20 mm)	14. Fasefräser mit Anlaufkugellager (Ø 28,7 mm, 45°)	
3. Nutfräser (Ø 10 mm, Arbeitslänge 20 mm)	15. Abrundfräser mit Anlaufkugellager (Ø 22,7 mm, Radius 5 mm)	
4. Nutfräser (Ø 12 mm, Arbeitslänge 20 mm)	16. Abrundfräser mit Anlaufkugellager (Ø 28,6 mm, Radius 8 mm)	
5. Nutfräser (Ø 16 mm, Arbeitslänge 20 mm)	17. Fasefräser mit Anlaufkugellager (Ø 19,9 mm, 22°)	
6. Nutfräser (Ø 20 mm, Arbeitslänge 20 mm)	18. Bündigfräser mit Anlaufkugellager (Ø 12,7 mm, Arbeitslänge 25,4 mm)	
7. Zinkenfräser (Ø 14,3 mm, 14°)	19. Profilfräser mit Anlaufkugellager (Ø 27 mm, Radius 4 mm)	
8. Hohlkehlfräser (Ø 8 mm, Radius 4 mm)	20. Hohlkehlfräser mit Anlaufkugellager (Ø 19,5 mm, Radius 5 mm)	
9. Hohlkehlfräser (Ø 12 mm, Radius 6 mm)	21. Hohlkehlfräser mit Anlaufkugellager (Ø 25,5 mm, Radius 8 mm)	
10. V-Nutfräser (Ø 12,7 mm, 90°)	22. Falzfräser mit Anlaufkugellager (Ø 31,8 mm, Arbeitslänge 12,7 mm)	
11. V-Nutfräser (Ø 12,7 mm, 90°)		
12. Viertelstabfräser (Ø 21 mm, Radius 5 mm)		

Siehe auch Seite 337

SCHLEIFEN

ÜBERSICHT

Schleifen gehört zur Hauptgruppe des Trennens sowie zur Gruppe des Spanens und ist ein Fertigungsverfahren zur Bearbeitung von Oberflächen oder zum Trennen von Werkstoffteilen mit Schleifmitteln.

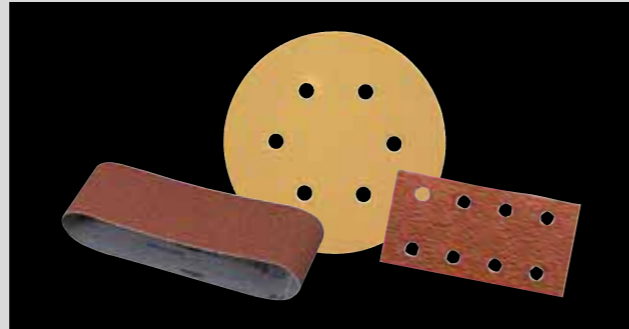
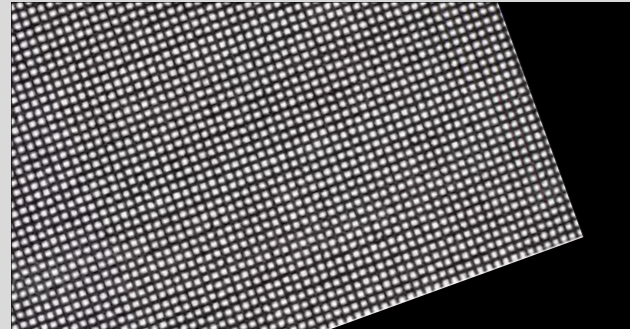

EXTREME® SCHLEIFGITTER

- **TRÄGERMATERIAL** aus robustem Nylon-Geflecht.
- **SILIZIUM-KARBID-KÖRNUNG** der Schleifgitter wird durch ein spezielles Verbundverfahren auf das Nylon-Geflecht aufgebracht. Dies reduziert Flexibilität, erhöht aber die Lebensdauer bis zu 4x im Vergleich zu DEWALT Standard-Schleifmitteln.
- **DURCH DIE VIELZAHL** der kleinen Öffnungen im Gitterleinen wird die Absaugleistung deutlich erhöht, da der Schleifstaub über eine grössere Oberfläche abtransportiert wird. Somit wird ein feineres Finish erreicht.
- **NACH INTENSIVEM GEBRAUCH** kann der Schleifstaub einfach ausgeklopft oder ausgepustet werden.

FÄCHERSCHLEIFSCHEIBEN

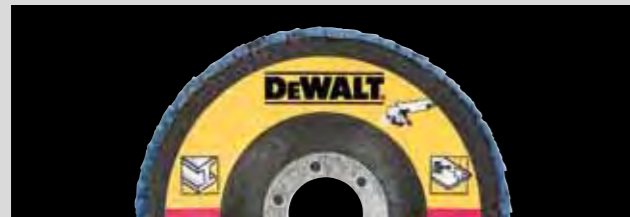

FÄCHERSCHLEIFSCHEIBEN TYP 41 (FLACH)

BAUFORM FÜR SCHLEIFWINKEL VON 0–15 GRAD.

- **FÜR DEN EINSATZ** auf Winkelschleifern.
- **ZIRKONID-KÖRNUNG** ermöglicht einen 3x schnelleren Materialabtrag als herkömmliche, harzgebundene Fiberscheiben.
- **FREI VON EISEN, SCHWEFEL UND CHLOR** – für schadstofffreies Schleifen.

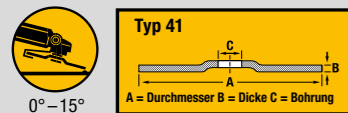

SCHLEIFMITTEL

- **HOCHQUALITÄTS-ALUMINIUMOXID-KORUND** für einen perfekten Oberflächenschliff.
- **HITZEBESTÄNDIGE UND STAUBABWEISENDE** Kunstharzbindung für kraftvolles Schleifen.
- **ROBUSTES UND FLEXIBLES** Trägermaterial.



FÄCHERSCHLEIFSCHEIBEN TYP 42 (GEKRÖPFT)

BAUFORM FÜR SCHLEIFWINKEL VON 15–25 GRAD.

- **FÜR DEN EINSATZ** auf Winkelschleifern.
- **ZIRKONID-KÖRNUNG** ermöglicht einen 3x schnelleren Materialabtrag als herkömmliche, harzgebundene Fiberscheiben.
- **FREI VON EISEN, SCHWEFEL UND CHLOR** – für schadstofffreies Schleifen.

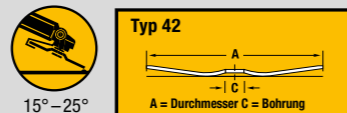

EXTREME® Schleifgitter



BIS ZU 25% BESSERE SCHLEIFERGEBNISSE
Die offene Gewebestruktur ermöglicht einen effektiveren Abtransport des Schleifstaubes. Somit wird ein feineres Schleifbild erreicht.



LÄNGERE LEBENSDAUER
Bis zu 4x längere Lebensdauer im Vergleich zu DEWALT Standard-Schleifpapieren durch besseren Abtransport des Schleifstaubes.



EINFACHE BEFESTIGUNG
Die offene Struktur der Gitterleinen macht ein exaktes Positionieren überflüssig.



WASSERFEST
Nach intensivem Gebrauch kann der Schleifstaub einfach abgespült werden. Nach dem Trocknen ist das Schleifgitter wieder einsatzbereit.

PRODUKTMERKMALE: Trägermaterial aus robustem Nylon-Geflecht • Die Silizium-Karbid-Körnung der Schleifgitter wird durch ein spezielles Verbundverfahren auf das Nylon-Geflecht aufgebracht. Dies reduziert die Flexibilität, erhöht aber die Lebensdauer bis zu 4x im Vergleich zu DEWALT Standard-Schleifmitteln • Durch die Vielzahl der kleinen Öffnungen im Gitterleinen wird die Absaugleistung deutlich erhöht, da der Schleifstaub über eine deutlich grössere Oberfläche abtransportiert wird

ANWENDUNGEN: Für alle Grund-, Zwischen- und Endschliffanwendungen bei Holz, Metall, Farben, Lacke, Putz und Trockenbau



EXTREME®

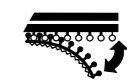

93 x 93 mm – Klettfix

Für den Einsatz auf Dreieckschleifern bzw. DEWALT Multi Tool DWE315 / DCS355. U. a. passend für: DEWALT, Bosch®



Artikel-Nr.	Beschreibung	Körnung	Mindestbestellmenge	Inhalt
DTM8667-QZ	EXTREME® Schleifgitter	40	1	5
DTM8668-QZ	EXTREME® Schleifgitter	60	1	5
DTM3092-QZ	EXTREME® Schleifgitter	80	3	5
DTM3093-QZ	EXTREME® Schleifgitter	120	3	5
DTM3095-QZ	EXTREME® Schleifgitter	240	3	5

125 mm Ø – Klettfix

Für den Einsatz auf Exzenterschleifern. U. a. passend für: DEWALT, Bosch®, Festool®, Makita®, Metabo®, Milwaukee®



Artikel-Nr.	Beschreibung	Körnung	Mindestbestellmenge	Inhalt
DTM8671-QZ	EXTREME® Schleifgitter	40	1	5
DTM8560-QZ	EXTREME® Schleifgitter	60	1	5
DTM3103-QZ	EXTREME® Schleifgitter	80	1	5
DTM3105-QZ	EXTREME® Schleifgitter	120	1	5
DTM3107-QZ	EXTREME® Schleifgitter	240	1	5
DTM8562-QZ	EXTREME® Schleifgitter	320	1	5

150 mm Ø – Klettfix

Für den Einsatz auf Exzenterschleifern. U. a. passend für: DEWALT, Bosch®, Festool®, Makita®, Metabo®, Milwaukee®



Artikel-Nr.	Beschreibung	Körnung	Mindestbestellmenge	Inhalt
DTM8675-QZ	EXTREME® Schleifgitter	40	1	5
DTM8557-QZ	EXTREME® Schleifgitter	60	1	10
DTM3133-QZ	EXTREME® Schleifgitter	80	1	10
DTM3135-QZ	EXTREME® Schleifgitter	120	1	10
DTM3137-QZ	EXTREME® Schleifgitter	240	1	10
DTM8559-QZ	EXTREME® Schleifgitter	320	1	10

225 mm Ø – Klettfix

Für den Einsatz auf Exzenterschleifern. U. a. passend für: Flex®, Festool®, DEWALT 18 Volt Trockenbau-schleifer DCE800N



Artikel-Nr.	Beschreibung	Körnung	Mindestbestellmenge	Inhalt
DTM8681-QZ	EXTREME® Schleifgitter	80	1	5
DTM8682-QZ	EXTREME® Schleifgitter	120	1	5
DTM8684-QZ	EXTREME® Schleifgitter	150	1	5
DTM8683-QZ	EXTREME® Schleifgitter	240	1	5

100 x 150 mm – Klettfix

Für den Einsatz auf Delta-Schleifern von Festool®



Artikel-Nr.	Beschreibung	Körnung	Mindestbestellmenge	Inhalt
DTM8553-QZ	EXTREME® Schleifgitter	80	3	5
DTM8554-QZ	EXTREME® Schleifgitter	120	3	5
DTM8555-QZ	EXTREME® Schleifgitter	240	3	5

Fortsetzung: siehe nächste Seite

EXTREME® Schleifgitter

115 x 115 mm – Klettfix

	Artikel-Nr.	Beschreibung	Körnung	Mindestbestellmenge	Inhalt
Für den Einsatz auf Vibrationsschleifern. U.a. passend für: DEWALT, Makita®	DTM8663-QZ	EXTREME® Schleifgitter	40	1	5
	DTM8664-QZ	EXTREME® Schleifgitter	60	1	5
	DTM3022-QZ	EXTREME® Schleifgitter	80	3	5
	DTM3023-QZ	EXTREME® Schleifgitter	120	3	5
	DTM3025-QZ	EXTREME® Schleifgitter	240	3	5

115 x 228 mm – Klettfix

	Artikel-Nr.	Beschreibung	Körnung	Mindestbestellmenge	Inhalt
Für den Einsatz auf Vibrationsschleifern. U.a. passend für: DEWALT, Bosch®, Festool®, Metabo®	DTM8659-QZ	EXTREME® Schleifgitter	40	1	5
	DTM8660-QZ	EXTREME® Schleifgitter	60	1	5
	DTM8551-QZ	EXTREME® Schleifgitter	80	3	5
	DTM8552-QZ	EXTREME® Schleifgitter	120	3	5

93 x 190 mm – Klettfix

	Artikel-Nr.	Beschreibung	Körnung	Mindestbestellmenge	Inhalt
Für den Einsatz auf Vibrationsschleifern. U.a. passend für: DEWALT, Bosch®, Festool®, Metabo®	DTM8655-QZ	EXTREME® Schleifgitter	40	1	5
	DTM8656-QZ	EXTREME® Schleifgitter	60	1	5
	DTM8621-QZ	EXTREME® Schleifgitter	80	3	5
	DTM8622-QZ	EXTREME® Schleifgitter	120	3	5
	DTM8624-QZ	EXTREME® Schleifgitter	240	3	5



Universal-Schleifpapier 230 x 280 mm

PRODUKTMERKMALE: Hochwertiges Aluminiumoxid-Korund für eine perfekte Oberfläche • Hochfestes und flexibles Papier der Klasse C/D (110–130 g/m²) • Stearat-Beschichtung vermindert wirkungsvoll das Zusetzen durch Staub und Farbpartikel

ANWENDUNGEN: Grund-, Zwischen- und Endschliff bei Holz, Farben und Lacke

Für Handschleif-Anwendungen

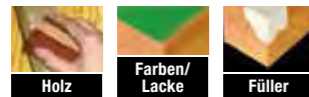

230 x 280 mm, ungelocht

	Artikel-Nr.	Beschreibung	Körnung	Mindestbestellmenge	Inhalt
	DT3230-QZ	Mehrzweck – Holz/Farbe – Trockenschliff	40	1	10
	DT3231-QZ	Mehrzweck – Holz/Farbe – Trockenschliff	60	1	10
	DT3232-QZ	Mehrzweck – Holz/Farbe – Trockenschliff	80	1	10
	DT3233-QZ	Mehrzweck – Holz/Farbe – Trockenschliff	120	1	10
	DT3234-QZ	Mehrzweck – Holz/Farbe – Trockenschliff	180	1	10
	DT3235-QZ	Mehrzweck – Holz/Farbe – Trockenschliff	240	1	10
	DT3236-QZ	Mehrzweck – Holz/Farbe – Trockenschliff	320	1	10

Metallbearbeitungs-Schleifgewebe 230 x 280 mm

PRODUKTMERKMALE: Industrielles Aluminiumoxid-Korund für schnelle und aggressive Schleif- und Abtragsleistung • Festes und flexibles Gewebe der Klasse J (J = Baumwollgewebe, leicht)

ANWENDUNGEN: Für Schleif- und Abtragsarbeiten sowie für Entgrat- und Entrostarbeiten von Metall

Für Handschleif-Anwendungen

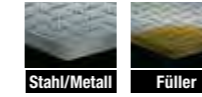

230 x 280 mm, ungelocht

	Artikel-Nr.	Beschreibung	Körnung	Mindestbestellmenge	Inhalt
	DT3281-QZ	Stahl, Edelstahl, Metall und NE-Metall	80	1	10
	DT3282-QZ	Stahl, Edelstahl, Metall und NE-Metall	120	1	10
	DT3283-QZ	Stahl, Edelstahl, Metall und NE-Metall	180	1	10
	DT3284-QZ	Stahl, Edelstahl, Metall und NE-Metall	240	1	10
	DT3285-QZ	Stahl, Edelstahl, Metall und NE-Metall	320	1	10

Schleifpapier – Klettfix 115 x 228 mm

PRODUKTMERKMALE: Industrielles Aluminiumoxid-Korund für einen perfekten Oberflächenschliff • Hitzebeständige und staubabweisende Kunstharzbindung für kraftvolles Schleifen • Hochfestes und flexibles Papier der Klasse E (ca. 250 g/m²) für erhöhte Lebensdauer und Leistung

ANWENDUNGEN: Für alle Grund-, Zwischen- und Endschliffanwendungen bei Holz, Farben und Lacke sowie Füller und Spachtel

Für den Einsatz auf Vibrationsschleifern

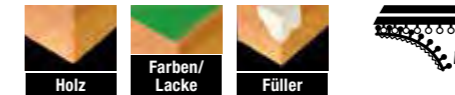

115 x 228 mm – Klettfix, gelocht

	Artikel-Nr.	Beschreibung	Körnung	Mindestbestellmenge	Inhalt
U.a. passend für: DEWALT, Bosch®, Festool®, Makita®, Metabo®, Hitachi®, Peugeot®, Ryobi®	DT8550-QZ	Mehrzweck – Holz/Farbe – Trockenschliff	60	3	10
	DT8551-QZ	Mehrzweck – Holz/Farbe – Trockenschliff	80	3	10
	DT8552-QZ	Mehrzweck – Holz/Farbe – Trockenschliff	120	3	10

Schleifpapier 93 x 230 mm

PRODUKTMERKMALE: Hochqualitäts-Aluminiumoxid-Korund für einen perfekten Oberflächenschliff • Hitzebeständige und staubabweisende Kunstharzbindung für kraftvolles Schleifen • Hochfestes und flexibles Papier der Klasse E (ca. 250 g/m²) für erhöhte Lebensdauer und Leistung

ANWENDUNGEN: Für alle Grund-, Zwischen- und Endschliffanwendungen bei Holz, Farben und Lacke sowie Füller und Spachtel

Für den Einsatz auf Vibrationsschleifern

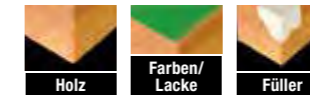

93 x 230 mm, gelocht

	Artikel-Nr.	Beschreibung	Körnung	Mindestbestellmenge	Inhalt
U.a. passend für: DEWALT, AEG®, Bosch®, Festool®, Makita®, Metabo®, Skil®	DT8590-QZ	Mehrzweck – Holz/Farbe – Trockenschliff	60	3	10
	DT8591-QZ	Mehrzweck – Holz/Farbe – Trockenschliff	80	3	10
	DT8592-QZ	Mehrzweck – Holz/Farbe – Trockenschliff	120	3	10

Schleifpapier – Klettfix 93 x 190 mm

PRODUKTMERKMALE: Hochqualitäts-Aluminiumoxid-Korund für einen perfekten Oberflächenschliff • Hitzebeständige und staubabweisende Kunstharzbindung für kraftvolles Schleifen • Hochfestes und flexibles Papier der Klasse E (ca. 250 g/m²) für erhöhte Lebensdauer und Leistung

ANWENDUNGEN: Für alle Grund-, Zwischen- und Endschliffanwendungen bei Holz, Farben und Lacke sowie Füller und Spachtel

Für den Einsatz auf Vibrationsschleifern

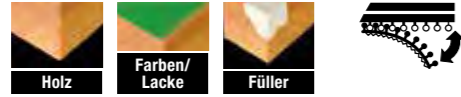

93 x 190 mm – Klettfix, gelocht

U. a. passend für: DEWALT, AEG®, Bosch®, Casals®, Einhell®, Festool®, Hitachi®, Makita®, Metabo®, Peugeot®, Skil®



Artikel-Nr.	Beschreibung	Körnung	Mindestbestellmenge	Inhalt
DT8620-QZ	Mehrzweck – Holz/Farbe – Trockenschliff	60	3	10
DT8621-QZ	Mehrzweck – Holz/Farbe – Trockenschliff	80	3	10
DT8622-QZ	Mehrzweck – Holz/Farbe – Trockenschliff	120	3	10
DT8623-QZ	Mehrzweck – Holz/Farbe – Trockenschliff	180	3	10
DT8624-QZ	Mehrzweck – Holz/Farbe – Trockenschliff	240	3	10

Schleifpapier 115 x 140 mm

PRODUKTMERKMALE: Hochqualitäts-Aluminiumoxid-Korund für einen perfekten Oberflächenschliff • Hitzebeständige und staubabweisende Kunstharzbindung für kraftvolles Schleifen • Hochfestes und flexibles Papier der Klasse E (ca. 250 g/m²) für erhöhte Lebensdauer und Leistung

ANWENDUNGEN: Für alle Grund-, Zwischen- und Endschliffanwendungen bei Holz, Farben und Lacke sowie Füller und Spachtel

Für den Einsatz auf Vibrationsschleifern



115 x 140 mm – Klettfix, gelocht

U. a. passend für: DEWALT, Bosch®, Makita®, Ryobi®, Skil®



Artikel-Nr.	Beschreibung	Körnung	Mindestbestellmenge	Inhalt
DT3011-QZ	Mehrzweck – Holz/Farbe – Trockenschliff	40	3	25
DT3012-QZ	Mehrzweck – Holz/Farbe – Trockenschliff	60	3	25
DT3014-QZ	Mehrzweck – Holz/Farbe – Trockenschliff	100	3	25
DT3015-QZ	Mehrzweck – Holz/Farbe – Trockenschliff	150	3	25
DT3017-QZ	Mehrzweck – Holz/Farbe – Trockenschliff	220	3	25

Schleifpapier – Klettfix 115 x 115 mm

PRODUKTMERKMALE: Hochqualitäts-Aluminiumoxid-Korund für einen perfekten Oberflächenschliff • Hitzebeständige und staubabweisende Kunstharzbindung für kraftvolles Schleifen • Hochfestes und flexibles Papier der Klasse E (ca. 250 g/m²) für erhöhte Lebensdauer und Leistung

ANWENDUNGEN: Für alle Grund-, Zwischen- und Endschliffanwendungen bei Holz, Farben und Lacke sowie Füller und Spachtel

Für den Einsatz auf Vibrationsschleifern

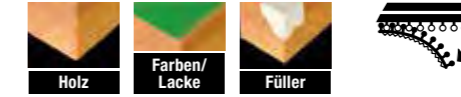

115 x 115mm – Klettfix, gelocht

U. a. passend für: DEWALT, Makita®, Metabo®



Artikel-Nr.	Beschreibung	Körnung	Mindestbestellmenge	Inhalt
DT3020-QZ	Mehrzweck – Holz/Farbe – Trockenschliff	40	3	10
DT3021-QZ	Mehrzweck – Holz/Farbe – Trockenschliff	60	3	10
DT3022-QZ	Mehrzweck – Holz/Farbe – Trockenschliff	80	3	10
DT3023-QZ	Mehrzweck – Holz/Farbe – Trockenschliff	120	3	10
DT3024-QZ	Mehrzweck – Holz/Farbe – Trockenschliff	180	3	10
DT3025-QZ	Mehrzweck – Holz/Farbe – Trockenschliff	240	3	10
DT3026-QZ	Mehrzweck – Holz/Farbe – Trockenschliff	320	3	10
DT3030-QZ	Mehrzweck – Holz/Farbe – Trockenschliff	40	3	25
DT3031-QZ	Mehrzweck – Holz/Farbe – Trockenschliff	60	3	25
DT3032-QZ	Mehrzweck – Holz/Farbe – Trockenschliff	80	3	25
DT3033-QZ	Mehrzweck – Holz/Farbe – Trockenschliff	120	3	25
DT3034-QZ	Mehrzweck – Holz/Farbe – Trockenschliff	180	3	25
DT3035-QZ	Mehrzweck – Holz/Farbe – Trockenschliff	240	3	25

Dreieck-Schleifpapier – Klettfix 93 x 93 mm

PRODUKTMERKMALE: Hochqualitäts-Aluminiumoxid-Korund für einen perfekten Oberflächenschliff • Hitzebeständige und staubabweisende Kunstharzbindung für kraftvolles Schleifen • Hochfestes und flexibles Papier der Klasse E (ca. 250 g/m²) für erhöhte Lebensdauer und Leistung

ANWENDUNGEN: Für alle Grund-, Zwischen- und Endschliffanwendungen bei Holz, Farben und Lacke sowie Füller und Spachtel

Für den Einsatz auf Dreieckschleifern

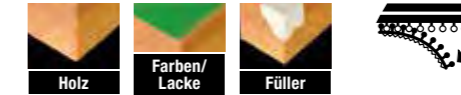

93 x 93 mm – Klettfix, gelocht

U. a. passend für: DEWALT, Bosch®, AEG®, Makita®, Metabo®, Skil®, Kress®



Artikel-Nr.	Beschreibung	Körnung	Mindestbestellmenge	Inhalt
DT3090-QZ	Mehrzweck – Holz/Farbe – Trockenschliff	40	3	10
DT3091-QZ	Mehrzweck – Holz/Farbe – Trockenschliff	60	3	10
DT3092-QZ	Mehrzweck – Holz/Farbe – Trockenschliff	80	3	10
DT3093-QZ	Mehrzweck – Holz/Farbe – Trockenschliff	120	3	10



Schleifpapier-Rollen

PRODUKTMERKMALE: Hochqualitäts-Aluminiumoxid-Korund für einen perfekten Oberflächenschliff • Hitzebeständige und staubabweisende Kunstharzbindung für kraftvolles Schleifen • Hochfestes und flexibles Papier der Klasse E (ca. 250 g/m²) für erhöhte Lebensdauer und Leistung

ANWENDUNGEN: Für alle Grund-, Zwischen- und Endschliffanwendungen bei Holz, Farben und Lacke sowie Füller und Spachtel

Für den Einsatz auf Vibrationsschleifern



5 m x 115 mm / 25 m x 93 mm

Artikel-Nr.	Beschreibung	Körnung	Grösse (Länge x Breite)	Mindestbestellmenge	Inhalt
DT3580-QZ	Mehrweck – Holz/Farbe – Trockenschliff	60	5 m x 115 mm	3	1
DT3581-QZ	Mehrweck – Holz/Farbe – Trockenschliff	80	5 m x 115 mm	3	1
DT3582-QZ	Mehrweck – Holz/Farbe – Trockenschliff	120	5 m x 115 mm	3	1
DT3583-QZ	Mehrweck – Holz/Farbe – Trockenschliff	180	5 m x 115 mm	3	1
DT3584-QZ	Mehrweck – Holz/Farbe – Trockenschliff	220	5 m x 115 mm	3	1
DT3579-QZ	Mehrweck – Holz/Farbe – Trockenschliff	40	25 m x 93 mm	2	1
DT3595-QZ	Mehrweck – Holz/Farbe – Trockenschliff	60	25 m x 93 mm	2	1
DT3596-QZ	Mehrweck – Holz/Farbe – Trockenschliff	80	25 m x 93 mm	2	1
DT3597-QZ	Mehrweck – Holz/Farbe – Trockenschliff	120	25 m x 93 mm	2	1
DT3598-QZ	Mehrweck – Holz/Farbe – Trockenschliff	180	25 m x 93 mm	2	1
DT3599-QZ	Mehrweck – Holz/Farbe – Trockenschliff	220	25 m x 93 mm	2	1



Schleifbänder für Bandschleifer

PRODUKTMERKMALE: Hochqualitäts-Aluminiumoxid-Korund für schnellen und aggressiven Materialabtrag • Hitzebeständige und staubabweisende Kunstharzbindung für kraftvolles Schleifen

ANWENDUNGEN: Für alle Grund-, Zwischen- und Endschliffanwendungen bei Holz, Farben und Lacke sowie Metall

Für den Einsatz auf Bandschleifern



75 x 533 mm

Artikel-Nr.	Beschreibung	Körnung	Mindestbestellmenge	Inhalt
DT3301-QZ	Mehrweck – Holz/Farbe/Lacke/Metall	40	1	10
DT3302-QZ	Mehrweck – Holz/Farbe/Lacke/Metall	60	1	10
DT3303-QZ	Mehrweck – Holz/Farbe/Lacke/Metall	80	1	10
DT3304-QZ	Mehrweck – Holz/Farbe/Lacke/Metall	100	1	10
DT3305-QZ	Mehrweck – Holz/Farbe/Lacke/Metall	120	1	10
DT3305-QZ*	Mehrweck – Holz/Farbe/Lacke/Metall	150	1	10
DT3307-QZ*	Mehrweck – Holz/Farbe/Lacke/Metall	220	1	10

* EXTREME® DEWALT Schleifbänder mit einer „Anti-Statik“-Kunstharzbindung (> K120), welche ein stark reduziertes Zusetzen und ein verbessertes Staubabsaugen garantiert – erhöhte Lebensdauer der Schleifbänder.

100 x 560 mm

Artikel-Nr.	Beschreibung	Körnung	Mindestbestellmenge	Inhalt
DT3312-QZ	Mehrweck – Holz/Farbe/Lacke/Metall	40	3	3
DT3314-QZ	Mehrweck – Holz/Farbe/Lacke/Metall	60	3	3
DT3315-QZ	Mehrweck – Holz/Farbe/Lacke/Metall	80	3	3
DT3316-QZ	Mehrweck – Holz/Farbe/Lacke/Metall	100	3	3
DT3318-QZ*	Mehrweck – Holz/Farbe/Lacke/Metall	150	3	3

* EXTREME® DEWALT Schleifbänder mit einer „Anti-Statik“-Kunstharzbindung (> K120), welche ein stark reduziertes Zusetzen und ein verbessertes Staubabsaugen garantiert – erhöhte Lebensdauer der Schleifbänder.

Fortsetzung: siehe nächste Seite

Schleifbänder für Bandschleifer

100 x 610 mm

Artikel-Nr.	Beschreibung	Körnung	Mindestbestellmenge	Inhalt
DT3670-QZ	Mehrweck – Holz/Farbe/Lacke/Metall	40	2	10
DT3671-QZ	Mehrweck – Holz/Farbe/Lacke/Metall	60	2	10
DT3672-QZ	Mehrweck – Holz/Farbe/Lacke/Metall	80	2	10
DT3673-QZ	Mehrweck – Holz/Farbe/Lacke/Metall	100	2	10



Schleifbänder

Für den Einsatz auf Mini-Bandschleifern

64 x 356 mm

Artikel-Nr.	Beschreibung	Körnung	Mindestbestellmenge	Inhalt
DT3661-QZ	Mehrweck – Holz/Farbe/Lacke/Metall	60	3	3
DT3662-QZ	Mehrweck – Holz/Farbe/Lacke/Metall	80	3	3
DT3663-QZ	Mehrweck – Holz/Farbe/Lacke/Metall	100	3	3
DT3664-QZ	Mehrweck – Holz/Farbe/Lacke/Metall	150	3	3
DT3666-QZ	Mehrweck – Holz/Farbe/Lacke/Metall	60	1	10
DT3667-QZ	Mehrweck – Holz/Farbe/Lacke/Metall	80	1	10
DT3668-QZ	Mehrweck – Holz/Farbe/Lacke/Metall	100	1	10
DT3669-QZ	Mehrweck – Holz/Farbe/Lacke/Metall	150	1	10



Schleifbänder für Stationärschleifer

PRODUKTMERKMALE: Hochqualitäts-Aluminiumoxid-Korund für schnellen Materialabtrag • Hitzebeständige und staubabweisende Kunstharzbindung für kraftvolles Schleifen • Hochfestes und flexibles Gewebe der Klasse X (X = Baumwollgewebe, schwer)

ANWENDUNGEN: Grobe Körnung zum Schleifen von Metall, Holz und Keramik • Feine Körnung zum Schleifen von Meisseln, Hobelmessern u. Ä.

Für den Einsatz auf stationären Schleif-/Abziehgeräten



40 x 577 mm

Artikel-Nr.	Beschreibung	Körnung	Mindestbestellmenge	Inhalt
DT3340-QZ	Mehrweck – Metall/Holz/Keramik	40	3	3
DT3341-QZ	Mehrweck – Metall/Holz/Keramik	60	3	3
DT3343-QZ	Mehrweck – Metall/Holz/Keramik	100	3	3
DT3344-QZ	Mehrweck – Metall/Holz/Keramik	120	3	3
DT3345-QZ	Mehrweck – Metall/Holz/Keramik	150	3	3
DT3346-QZ	Mehrweck – Metall/Holz/Keramik	240	3	3
DT3347-QZ	Mehrweck – Metall/Holz/Keramik	320	3	3

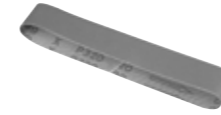

45 x 715 mm

Artikel-Nr.	Beschreibung	Körnung	Mindestbestellmenge	Inhalt
DT3351-QZ	Mehrweck – Metall/Holz/Keramik	80	3	3
DT3352-QZ	Mehrweck – Metall/Holz/Keramik	100	3	3
DT3353-QZ	Mehrweck – Metall/Holz/Keramik	120	3	3
DT3354-QZ	Mehrweck – Metall/Holz/Keramik	150	3	3
DT3355-QZ	Mehrweck – Metall/Holz/Keramik	240	3	3

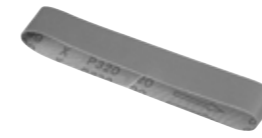

Schleifscheiben – Klettfix

PRODUKTMERKMALE: Hitzebeständige Kunstharz-Grund- und -Deckbindung des Schleifkornes ermöglichen höchste Schleifleistungen und Standzeiten • Robustes und flexibles Trägermaterial • Staubabweisende Stearat-Beschichtung verhindert dauerhaft das Zusetzen der Schleifmitteloberfläche • Nylonvelour-Rücken für perfekten Scheibensitz auf dem Klettfix-Schleifteller

ANWENDUNGEN: Für alle Grund-, Zwischen- und Endschliffanwendungen bei Holz, Farben und Lacke sowie Metall

Für den Einsatz auf Exzenterschleifern

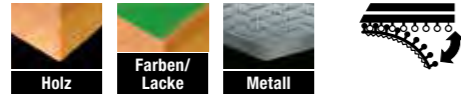

8-Loch, 125 mm Ø

U. a. passend für: DEWALT, AEG®, Bosch®, Atlas Copco®, Festool®, Elu®, Fein®, Hitachi®, Kress®, Makita®, Metabo®, Skil®

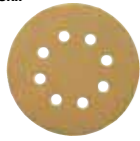

Artikel-Nr.	Beschreibung	Körnung	Mindestbestellmenge	Inhalt
DT3101-QZ	Mehrweck – Holz/Farbe – Trockenschliff	40	1	10
DT3102-QZ	Mehrweck – Holz/Farbe – Trockenschliff	60	1	10
DT3103-QZ	Mehrweck – Holz/Farbe – Trockenschliff	80	1	10
DT3105-QZ	Mehrweck – Holz/Farbe – Trockenschliff	120	1	10
DT3106-QZ	Mehrweck – Holz/Farbe – Trockenschliff	180	1	10
DT3107-QZ	Mehrweck – Holz/Farbe – Trockenschliff	240	1	10
DT3108-QZ	Mehrweck – Holz/Farbe – Trockenschliff	320	1	10

6-Loch, 150 mm Ø

U. a. passend für: DEWALT, Bosch®, Hitachi®, Metabo®, Peugeot®



Artikel-Nr.	Beschreibung	Körnung	Mindestbestellmenge	Inhalt
DT3131-QZ	Mehrweck – Holz/Farbe – Trockenschliff	40	1	25
DT3132-QZ	Mehrweck – Holz/Farbe – Trockenschliff	60	1	25
DT3133-QZ	Mehrweck – Holz/Farbe – Trockenschliff	80	1	25
DT3135-QZ	Mehrweck – Holz/Farbe – Trockenschliff	120	1	25
DT3136-QZ	Mehrweck – Holz/Farbe – Trockenschliff	180	1	25
DT3137-QZ	Mehrweck – Holz/Farbe – Trockenschliff	240	1	25
DT3138-QZ	Mehrweck – Holz/Farbe – Trockenschliff	320	1	25

9-Loch, 225 mm Ø

U. a. passend für: DEWALT, Bosch®, Hitachi®, Metabo®, Peugeot®, DEWALT 18 Volt Trockenbauschleifer DCE800N



Artikel-Nr.	Beschreibung	Körnung	Mindestbestellmenge	Inhalt
DT3164-QZ	Mehrweck – Holz/Farbe – Trockenschliff	60	1	10
DT3169-QZ	Mehrweck – Holz/Farbe – Trockenschliff	80	1	10
DT3179-QZ	Mehrweck – Holz/Farbe – Trockenschliff	100	1	10
DT3170-QZ	Mehrweck – Holz/Farbe – Trockenschliff	120	1	10

Exzenterschleifteller – Klettfix

PRODUKTMERKMALE: Klettfix-Exzenterschleifteller für DEWALT Exzenterschleifer (mittelharte Ausführung)

Für den Einsatz auf Exzenterschleifern



Schleifteller – Klettfix



Artikel-Nr.	Beschreibung	Durchmesser	Mindestbestellmenge	Inhalt
DT3600-QZ	Für Exzenterschleifer D26453 – 8-Loch	125	1	1
DE2639-XJ	Für Exzenterschleifer D26410 – 6+8-Loch	150	1	1

Fächerschleifscheiben – gekröpft und flach

PRODUKTMERKMALE: Widerstandsfähige, haltbare Zirkonoxid-Körnung • Sehr robust und widerstandsfähig, mit sehr hoher Abtragsrate • Geräuscharm • Schleifen ohne Wärmeentwicklung

ANWENDUNGEN: Zum Entrosten, Schleifen und Reinigen von Metall

Für den Einsatz auf Winkelschleifern (Akku und Kabel)

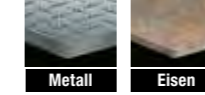

Einzelpacks



Artikel-Nr.	Beschreibung	Durchmesser	Körnung	Mindestbestellmenge
DT3256-QZ	Typ 42 – gekröpft	115 mm	60	1
DT3266-QZ	Typ 42 – gekröpft	125 mm	60	1
DT3295-QZ	Typ 41 – flach	115 mm	120	1
DT3309-QZ	Typ 41 – flach	125 mm	60	1

Schleif- und Polierteller

PRODUKTMERKMALE: Thermokunststoff-Schleif-/Polierteller inkl. Befestigungsschrauben

ANWENDUNGEN: Einsatz in Verbindung mit Schleifscheiben und Polierhauben

Für den Einsatz auf Winkelschleifern (Akku und Kabel)

Einzelpacks



Artikel-Nr.	Max. Drehzahl	Durchmesser	Aufnahme	Mindestbestellmenge
DT3610-QZ	13.000 min ⁻¹	115 mm	M14	1
DT3611-QZ	15.000 min ⁻¹	125 mm	M14	1
DT3612-QZ	8.500 min ⁻¹	178 mm	M14	1

Polierhauben

PRODUKTMERKMALE: Woll-Polierhaube

ANWENDUNGEN: Zum Hochglanzpolieren verschiedenster Materialien wie lackierte Oberflächen, Metall, Stein, Kunststoff etc.

Für den Einsatz auf Winkelschleifern (Akku und Kabel) sowie Poliermaschinen

Einzelpacks



Artikel-Nr.	Durchmesser	Mindestbestellmenge
DT3621-QZ	125 mm	1
DT3622-QZ	178 mm	1

Schleifscheiben / Abziehscheiben

Für den Einsatz auf Schleifmaschine DW 755 / 754



Einzelpacks



Artikel-Nr.	Bezeichnung	Material	Körnung	Durchmesser	Breite	Bohrung	Mindestbestellmenge
DT3380-QZ	Abziehscheibe	Siliciumkarbit SCg (grau)**	400	125 mm	25 mm	20 mm	1

+ Weiss: Kühler laufende Aluminiumoxyd-Scheiben zum Schleifen und Schärfen von Hobelmessern, Beifeln u. a. wärmeempfindlichen Schneidwerkzeugen
** Grau: Siliciumkarbit Scheiben zum Schleifen von Hartmetall-bestückten Werkzeugen sowie legierten und unlegierten Stählen und NE-Metallen

Drahtbürsten

PRODUKTMERKMALE: Perfekt abgestimmte Bürsteneigenschaften für einen optimalen Materialabtrag • Hohe Bürstendichte für eine lange Lebensdauer

ANWENDUNGEN: Gezopfte Topf- und Scheibenbürsten für härteste Anwendungen • Gewellte Topf- und Scheibenbürsten für mittlere Anwendungen • Weichere leichtgewellte Topf- und Scheibenbürsten für universellen Einsatz an schwer zugänglichen Stellen

Für die Verwendung in Bohrmaschinen, Winkelschleifern (Akku und Kabel) und Schleifmaschinen

Gezopfte Scheibenbürsten für Winkelschleifer, Einzelpack



Artikel-Nr.	Drahtlänge	Durchmesser	Aufnahme	Mindestbestellmenge
DT3502-QZ	22 mm	115 mm	M14	1

Für härteste Anwendungen: Zum Entfernen von hartnäckiger Farbe, starkem Rost, Reinigen von Schweißnähten etc.

Gewellte Topfbürsten für Winkelschleifer, Einzelpacks



Artikel-Nr.	Drahtlänge	Durchmesser	Aufnahme	Mindestbestellmenge
DT3480-QZ	19 mm	65 mm	M14	1
DT3488-QZ	23 mm	75 mm	M14	1
DT3489-QZ	26 mm	100 mm	M14	1

Für mittlere Anwendungen: Zum Entfernen von Farbe, Rost, Ablagerungen, Oberflächen säuberung, Entgraten etc.

Gezopfte Topfbürsten für Winkelschleifer, Einzelpacks



Artikel-Nr.	Drahtlänge	Durchmesser	Aufnahme	Mindestbestellmenge
DT3500-QZ	18 mm	65 mm	M14	1
DT3492-QZ	22 mm	75 mm	M14	1
DT3501-QZ	24 mm	100 mm	M14	1

Für härteste Reinigungsarbeiten



TRENN- UND SCHRUPPSCHEIBEN-SORTIMENT

DEWALT SCHLEIFMITTEL – PRODUKTKENNZEICHNUNG

DEWALT verwendet ein branchenweit anerkanntes Farbcodierungs- und Kennzeichnungssystem, das den Anwendern hilft, die korrekte Trenn- oder Schleifscheibe für die jeweilige Anwendung zu finden. Darüber hinaus gilt es jedoch, auch weitere wichtige Merkmale wie z. B. Drehzahl, Grösse und Dicke der Scheibe sowie Bohrungsdurchmesser zu beachten.

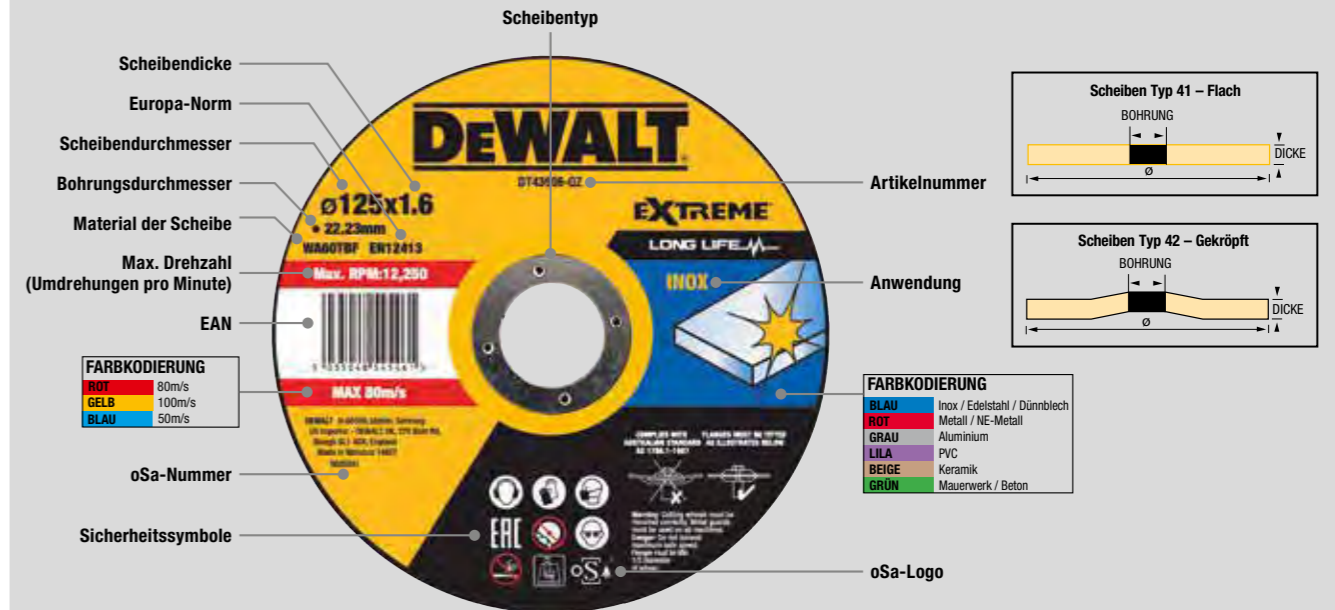

QUALITÄTSKLASSEN

Das neue DEWALT Trenn- und Schrupscheiben-Sortiment bietet mit über 40 verschiedenen Artikeln in Durchmessern 115, 125, 180 und 230 mm eine grosse Auswahl für alle gängigen Arbeiten. Sie sind je nach Scheibe für das Trennen von Edelstahl, Eisen und anderen Metallen sowie allgemeine Metallschleifarbeiten einschliesslich der Vor- und Nachbereitung von Schweißnähten und Oberflächen geeignet. Alle Scheiben können in Kabel- und Akku-Winkelschleifern eingesetzt werden.

EXTREME®

- ALUMINIUMOXID-REZEPTUR in Industrie-Qualität für lange Haltbarkeit, anspruchsvolle Trennarbeiten und lange Lebensdauer.
- oSa-SICHERHEITZERTIFIZIERUNG.



HIGH PERFORMANCE

- ALUMINIUMOXID-REZEPTUR in Profi-Qualität für lange Haltbarkeit, anspruchsvolle Trennarbeiten und lange Lebensdauer.

High Performance Trenn- und Schruppscheiben

Die High Performance Trenn- und Schruppscheiben haben eine Aluminiumoxid-Rezeptur in Profi-Qualität für lange Haltbarkeit, anspruchsvolle Trennarbeiten und hohe Lebensdauer.

Metall								
Artikel-Nr.	Art	Typ	Durchmesser	Dicke	Bohrung	Mindestbestellmenge	Preiseinheit	
DWA8434IA-AE	Trennscheibe	42	115 mm	3,0 mm	22,23 mm	25	1	
DWA4515IA-AE	Schruppscheibe	42	115 mm	4,0 mm	22,23 mm	25	1	
DWA4514IA-AE	Schruppscheibe	42	115 mm	6,0 mm	22,23 mm	25	1	
DWA4522IA-AE	Trennscheibe	42	125 mm	3,0 mm	22,23 mm	25	1	
DWA4543IA-AE	Schruppscheibe	42	125 mm	6,0 mm	22,23 mm	10	1	
DWA4547IA-AE	Schruppscheibe	42	180 mm	6,0 mm	22,23 mm	10	1	
DWA4525IA-AE	Trennscheibe	42	230 mm	3,0 mm	22,23 mm	10	1	
DWA4549IA-AE	Schruppscheibe	42	230 mm	6,0 mm	22,23 mm	10	1	
DWA8011RIA-AE	Trennscheibe	41	355 mm	3,0 mm	25,4 mm	1	1	
DWA8012RIA-AE	Trennscheibe	41	400 mm	3,0 mm	25,4 mm	1	1	



Inox								
Artikel-Nr.	Art	Typ	Durchmesser	Dicke	Bohrung	Mindestbestellmenge	Preiseinheit	
DWA8062SIA-AE	Trennscheibe	41	115 mm	1,2 mm	22,23 mm	25	1	
DWA8434SIA-AE	Trennscheibe	42	115 mm	3,0 mm	22,23 mm	25	1	
DWA4514SIA-AE	Schruppscheibe	42	115 mm	6,0 mm	22,23 mm	25	1	
DT42340Z-QZ	Trennscheibe	41	125 mm	1,2 mm	22,23 mm	25	1	
DWA4522SIA-AE	Trennscheibe	42	125 mm	3,0 mm	22,23 mm	25	1	
DWA4543SIA-AE	Schruppscheibe	42	125 mm	6,0 mm	22,23 mm	10	1	
DWA4524SIA-AE	Trennscheibe	42	180 mm	3,0 mm	22,23 mm	10	1	
DWA4547SIA-AE	Schruppscheibe	42	180 mm	6,0 mm	22,23 mm	10	1	
DWA4525SIA-AE	Trennscheibe	42	230 mm	3,0 mm	22,23 mm	10	1	
DWA4549SIA-AE	Schruppscheibe	42	230 mm	6,0 mm	22,23 mm	10	1	



Multi-Material								
Artikel-Nr.	Art	Typ	Durchmesser	Dicke	Bohrung	Mindestbestellmenge	Preiseinheit	
DT20592-QZ	Trennscheibe	41	76 mm	1,6 mm	9,5 mm	1	3	
ANWENDUNGEN: für Metall und Inox								
DT20595-QZ	Trennscheibe	41	125 mm	1,0 mm	22,23 mm	25	1	
ANWENDUNGEN: für Edelstahl, Metall, Aluminium, PVC, Keramik, Mauerwerk. Nicht geeignet für Eisen								



Grosspack High Performance Trennscheiben

Bei einem grösseren Bedarf an Trennscheiben greift man am besten zu unseren praktischen 10er-Dosen oder dem neuen 100er-Eimer mit Schraubverschluss für einen sicheren Transport.

10er-Dosen								
Artikel-Nr.	Art	Typ	Durchmesser	Dicke	Bohrung	Mindestbestellmenge	Preiseinheit	
DT3506-QZ	Trennscheibe	41	115 mm	1,0 mm	22,23 mm	10	1	
DT3507-QZ	Trennscheibe	41	125 mm	1,0 mm	22,23 mm	10	1	
DT42340TZ-QZ	Trennscheibe	41	125 mm	1,2 mm	22,23 mm	10	1	



100er-Eimer								
Artikel-Nr.	Art	Typ	Durchmesser	Dicke	Bohrung	Mindestbestellmenge	Preiseinheit	
DT20540-QZ	Trennscheibe	41	125 mm	1,0 mm	22,23 mm	1	1	



EXTREME® Trenn- und Schruppscheiben



Die EXTREME® Trenn- und Schruppscheiben haben eine Aluminiumoxid-Rezeptur in Industrie-Qualität und verfügen zudem aufgrund ihres sehr hohen Qualitätsstandards über eine oSa-Sicherheitszertifizierung.

Metall								
Artikel-Nr.	Art	Typ	Durchmesser	Dicke	Bohrung	Mindestbestellmenge	Preiseinheit	
DX7927-AE	Trennscheibe	42	115 mm	3,0 mm	22,23 mm	25	1	
DX7921-AE	Schruppscheibe	42	115 mm	6,0 mm	22,23 mm	10	1	
DT43911-QZ	Trennscheibe	42	125 mm	3,0 mm	22,23 mm	25	1	
DX7941-AE	Schruppscheibe	42	125 mm	6,0 mm	22,23 mm	10	1	
DX7967-AE	Trennscheibe	42	180 mm	3,0 mm	22,23 mm	25	1	
DX7961-AE	Schruppscheibe	42	180 mm	6,0 mm	22,23 mm	10	1	
DX7987-AE	Trennscheibe	42	230 mm	3,0 mm	22,23 mm	25	1	
DT43919-QZ	Schruppscheibe	42	230 mm	6,0 mm	22,23 mm	10	1	
DX7711-AE	Trennscheibe	41	350 mm	3,0 mm	25,4 mm	1	1	



Inox								
Artikel-Nr.	Art	Typ	Durchmesser	Dicke	Bohrung	Mindestbestellmenge	Preiseinheit	
DT3442-QZ	Trennscheibe	41	115 mm	1,0 mm	22,23 mm	25	1	
DT43903-QZ	Trennscheibe	41	115 mm	1,2 mm	22,23 mm	25	1	
DT43905-QZ	Trennscheibe	41	125 mm	1,6 mm	22,23 mm	25	1	
DT43902-QZ	Trennscheibe	41	125 mm	1,0 mm	22,23 mm	25	1	
DT43906-QZ	Trennscheibe	41	125 mm	1,6 mm	22,23 mm	25	1	
DT43908-QZ	Trennscheibe	41	180 mm	1,6 mm	22,23 mm	25	1	
DX7967S-AE	Trennscheibe	42	180 mm	3,0 mm	22,23 mm	25	1	
DX7961S-AE	Schruppscheibe	42	180 mm	6,0 mm	22,23 mm	10	1	
DT43909-QZ	Trennscheibe	41	230 mm	1,9 mm	22,23 mm	25	1	



Metall-Trennschleiferscheibe – Flach

20er-Karton					
Artikel-Nr.	Durchmesser	Dicke	Bohrung	Mindestbestellmenge	Preiseinheit
DT3450-QZ	355 mm	3,0 mm	25,4 mm	20	1



Schnellspannmutter

PRODUKTMERKMALE: Passend zu allen Winkelschleifern mit M14 Antriebsspindel • Scheibenwechsel in Sekunden, keine zusätzlichen Werkzeuge erforderlich • Bei eventuellem Bedarf auch mit Stirnlochschlüssel zu öffnen

ANWENDUNGEN: Spannmutter zum Befestigen von Trenn- oder Schruppscheiben • Zur Verwendung mit DEWALT Winkelschleifern

Für den Einsatz in Winkelschleifern (Akku und Kabel)



Artikel-Nr.	Beschreibung	Mindestbestellmenge	Preiseinheit
DT3559-QZ	Schnellspannmutter M14	1	1

SCHNELLÜBERSICHT DIAMANT-TRENNSCHEIBEN

	PROFESSIONAL HIGH PERFORMANCE				PROFESSIONAL ECONOMY		
	1	2	3	4	1	1	4
<ul style="list-style-type: none"> • Universal Bau-materialien • Beton 	<ul style="list-style-type: none"> • Abrasive Materialien • Beton 	<ul style="list-style-type: none"> • Extrem harte Materialien • Granit • Beton 	<ul style="list-style-type: none"> • Fliesen • Hartkeramik 	<ul style="list-style-type: none"> • Universal Bau-materialien • Beton 	<ul style="list-style-type: none"> • Turbo Bau-materialien • Beton 	<ul style="list-style-type: none"> • Fliesen • Hartkeramik 	
Seite 317	Seite 317	Seite 317	Seite 317	Seite 318	Seite 318	Seite 318	

Sehr abrasiv und nicht kompakt	1	2	3	4	1	1	4
Leichtziegel (Poroton®, Unipor®, Porotherm®, Argex®, Syporex®)	○	•					
Schamottstein	○	•					
Schlackestein	•	•					
Mittelabrasiv und kompakt							
Terazzo, Granit	•	•		○	○	○	○
Zementfaserplatten	•	•		○	○	○	○
Leichtbeton	•	•		○	○	○	○
Ton-Ziegel (Mauerziegel, Dachziegel)	•	•		○	○	○	○
Gipskarton	•	•		○	•	○	○
Naturstein, weich	•	•		○	•	○	○
Handform-Ziegel	•	•	○	○	•	○	○
Beton-Dachstein	•	•	○	○	•	○	○
Kalksandstein	•	•	○	○	•	•	
Abrasiv und sehr kompakt							
Beton mit weichen Zuschlagstoffen (Industriefussböden)	•	•	○		•	•	
Mittelharter Sandstein	•	•	○		•	•	
Abrasierer Marmor (kristallin)	•	•	○		•	•	
Hartbrand-Keramik (Klinker, Verblender-Ziegel)	•	•	○		•	•	
Tonrohr, Steinzeugrohr	•	•	○		•	•	
Mittelhart und kompakt							
Naturschiefer	•	○	○		○	○	
Beton (Bord- und Kantensteine, Blocksteine)	•		○		○		
Leichtbeton (bewehrt)	•		•		○		
Beton mit mittelharten Zuschlagstoffen (Industriefussböden)	•		•		○		
Behandelter Beton mit mittelharten Zuschlagstoffen	•		•		○	○	
Harter Sandstein	•		•		○	○	
Hart und kompakt							
Harter Marmor	○		•		○		
Bewehrter Beton (Fensterbänke)	○		•		○		
Behandelter Beton mit harten Zuschlagstoffen (Kiesel)	○		•				
Klinker, Verblender-Ziegel	○		•				
Quarzit			•				
Hartbrand-Keramik (Klinker, Verblender-Ziegel), mittelharter Beton			•				
Weicher Granit (schwarz)			•				
Sehr hart							
Leichter, bewehrter Beton (mit Kiesel)			•				
Bunter Granit			•				
Klinker			•				
Andere							
Weiche Fliesen, Terrakotta			○			○	•
Harte Fliesen			•				
Steinzeug, Porzellan			•				

• Speziell geeignet ○ Geeignet

Lasergeschweisste Diamant-Trennscheiben

Universeller Einsatz nur für Trockenschnitte – Baumaterialien, Beton – Einzelpack

Artikel-Nr.	Durchmesser	Bohrung	Segmenthöhe	Segmentbreite	Mindestbestellmenge
DT3743-XJ	230 mm	22,2 mm	8,5 mm	2,4 mm	1



PRODUKTMERKMALE: Professionelle Hochleistungs-Diamant-Trennscheiben für den täglichen Baustelleneinsatz

- Grosse, widerstandsfähige Diamantsegmente mit der optimalen Abstimmung von Diamantqualität, -grösse und -konzentration sowie Zusammensetzung des Bindemittels garantieren hervorragende Schnittleistung bei maximaler Lebensdauer
- Blattkörper aus hochwertigem, temperaturbeständigem Stahl für dauerhaft sauberen Lauf, selbst bei forciertem Einsatz



ANWENDUNGEN: Für Schnitte in den gängigen Baustellenmaterialien wie Ziegel, Beton, Kalksandstein, Estrich, weichen bis mittelharten Natur- und Kunststeinmaterialien

Für den Einsatz in Winkelschleifern (Akku und Kabel)

Nur für Trockenschnitte – abrasive, zementgebundene Materialien, Beton – Einzelpack

Artikel-Nr.	Durchmesser	Bohrung	Segmenthöhe	Segmentbreite	Mindestbestellmenge
DT3773-XJ	230 mm	22,2 mm	7,5 mm	2,4 mm	1



PRODUKTMERKMALE: Sehr robuste, lasergeschweisste Diamant-Trennscheiben mit einem ausgewogenen Verhältnis von Schnittgeschwindigkeit und Standzeit beim Einsatz in abrasiven, kompakten Materialien geringer Härte

- Grosse, widerstandsfähige Diamantsegmente mit der optimalen Abstimmung von Diamantqualität, -grösse und -konzentration sowie Zusammensetzung des Bindemittels garantieren hervorragende Schnittleistung bei maximaler Lebensdauer
- Blattkörper aus hochwertigem, temperaturbeständigem Stahl für dauerhaft sauberen Lauf, selbst bei forciertem Einsatz



ANWENDUNGEN: Für Schnitte in abrasiven Materialien geringer Härte wie Ziegel, Beton, weicher Naturstein, Kalksandstein, Terrazzo, Schlacke-Stein, Gips

Für den Einsatz in Winkelschleifern (Akku und Kabel)

Nur für Trockenschnitte – sehr harte Materialien, Granit, Klinker, Beton – Einzelpack

Artikel-Nr.	Durchmesser	Bohrung	Segmenthöhe	Segmentbreite	Mindestbestellmenge
DT3763-XJ	230 mm	22,2 mm	8,5 mm	2,8 mm	1



PRODUKTMERKMALE: Speziell abgestimmt für hervorragende Schnittleistung und Standzeit beim Einsatz in besonders harten und kompakten Materialien

- „ABT-Bindetechnologie“ für schnelles, kühlmittelfreies Trennen harter Materialien: Diamanten werden mittels spezieller Metallbedampfung extrem fest innerhalb des Segmentes gebunden und können ohne vorzeitigen Ausbruch vollständig verbraucht werden
- Grosse, widerstandsfähige Diamantsegmente mit der optimalen Abstimmung von Diamantqualität, -grösse und -konzentration sowie Zusammensetzung des Bindemittels garantieren hervorragende Schnittleistung bei maximaler Lebensdauer
- Blattkörper aus hochwertigem, temperaturbeständigem Stahl für dauerhaft sauberen Lauf, selbst bei forciertem Einsatz



ANWENDUNGEN: Für Schnitte in harten Materialien wie Granit, harter und armierter Beton, harter Naturstein sowie für die meisten gängigen Baustellenmaterialien

Für den Einsatz in Winkelschleifern (Akku und Kabel)

Gesinterte Diamant-Trennscheiben

Nur für Trockenschnitte – Fliesen, Hartkeramik – Einzelpack

Artikel-Nr.	Durchmesser	Bohrung	Segmenthöhe	Segmentbreite	Mindestbestellmenge
DT3736-XJ	125 mm	22,2 mm	7,0 mm	1,6 mm	1



PRODUKTMERKMALE: Diamant-Trennscheiben mit einer erhöhten Konzentration an sehr hochwertigen Diamanten für exzellente Schnittleistungen in extrem harten Materialien

- Direkt auf den Blattkörper gesinterte, umlaufende Diamantschneide für saubere kantenbruchfreie Schnitte
- Blattkörper aus hochwertigem, temperaturbeständigem Stahl für dauerhaft sauberen Lauf, selbst bei forciertem Einsatz



ANWENDUNGEN: Für Schnitte in sehr harten Materialien wie keramische Fliesen (auch Porzellan und glasiert), hartgebrannte Ton-Dachziegel, Klinker, Terrakotta, Zementfaserplatten, Steinzeug

Für den Einsatz in Winkelschleifern (Akku und Kabel)

PROFESSIONAL ECONOMY Diamant-Trennscheiben

Universal: allgemeine Baustellenmaterialien – schneller, einfacher Schnitt – Einzelpacks

Artikel-Nr.	Durchmesser	Bohrung	Segmenthöhe	Segmentbreite	Mindestbestellmenge
DT3711-QZ	125 mm	22,2 mm	7,5 mm	1,8 mm	1
DT3731-QZ	230 mm	22,2 mm	7,5 mm	2,3 mm	1
DT40213-QZ	350 mm	25,4 mm	10,0 mm	-	1



PRODUKTMERKMALE: Die robuste, preiswerte Allround-Trennscheibe mit segmentiertem Schneidring für schnelle Schnitte mit einfachem Schnittergebnis



ANWENDUNGEN: Für Schnitte in den gängigen Baustellenmaterialien wie Ziegel, Beton (auch armiert), Estrich, weichen bis mittelharten Natur- und Kunststeinmaterialien

Für den Einsatz in Winkelschleifern (Akku und Kabel)

Turbo: allgemeine Baustellenmaterialien – sauberer Schnitt – Einzelpacks

Artikel-Nr.	Durchmesser	Bohrung	Segmenthöhe	Segmentbreite	Mindestbestellmenge
DT3712-QZ	125 mm	22,2 mm	7,5 mm	2,2 mm	1
DT3722-QZ	180 mm	22,2 mm	7,5 mm	2,4 mm	1
DT3732-QZ	230 mm	22,2 mm	7,5 mm	2,6 mm	1



PRODUKTMERKMALE: Die robuste, preiswerte Allround-Trennscheibe mit Turbo-Schneidring für Schnitte mit gutem Schnittergebnis • „Turbo“-Schneidrand sorgt für ausbrucharme Schnittkanten und effektive Kühlung der Scheibe



ANWENDUNGEN: Für saubere Schnitte in Marmor, Terrazzo, Estrich, weichem Natursand- und Kalkstein sowie insbesondere in Ton, weichem und mittelhartem Feuerfeststein, Betonstein-Platten, Ziegel etc.

Für den Einsatz in Winkelschleifern (Akku und Kabel)

Fliesen, Keramik – Einzelpacks

Artikel-Nr.	Durchmesser	Bohrung	Segmenthöhe	Segmentbreite	Mindestbestellmenge
DT3713-QZ	125 mm	22,2 mm	5,0 mm	1,6 mm	1
DT40206-QZ	180 mm	22,2 mm	5,0 mm	-	1



PRODUKTMERKMALE: Geschlossener Schneidring für saubere Schnitte in keramischen Materialien • Gesinterte Trockenschnitt-Trennscheiben



ANWENDUNGEN: Saubere Schnitte in Fliesen, Keramik etc.

Für den Einsatz in Winkelschleifern (Akku und Kabel)

PROFESSIONAL ECONOMY Diamant-Trennscheiben für Stationär-Fliesensägen

Universal: Baustellenmaterialien – Beton, Ziegel, Kalkstein, Estrich – Einzelpack

Artikel-Nr.	Durchmesser	Bohrung	Segmenthöhe	Segmentbreite	Mindestbestellmenge
DT3734-XJ	250 mm	25,4 mm	5,0 mm	1,6 mm	1



PRODUKTMERKMALE: Geschlossener Schneidring für saubere Schnitte



ANWENDUNGEN: Für Schnitte in den gängigsten Baustellenmaterialien wie Ziegel, Beton, Kalksandstein, Estrich, weichen bis mittelharten Natur- und Kunstmaterialien

Fliesen, Keramik – Einzelpack

Artikel-Nr.	Durchmesser	Bohrung	Segmenthöhe	Segmentbreite	Mindestbestellmenge
DT3733-XJ	250 mm	25,4 mm	8,0 mm	1,6 mm	1



PRODUKTMERKMALE: Geschlossener Schneidring für saubere Schnitte

ANWENDUNGEN: Saubere Schnitte in Fliesen, Keramik etc.

Diamant-Trennscheibe für Fliesensäge DWC410

FÜR NASS- UND TROCKENSCHNITTE IN HARTEN MATERIALIEN WIE FLIESEN UND STEINZEUG



EINSATZ BESTER DIAMANTEN

Für saubere, kantenbruchfreie sowie splitterarme Schnitte in Fliesen und Keramik.



GESINTERTES DIAMANT-SEGMENT

Diamantscheibe mit 5 mm hohem und 1,6 mm breitem Segment für eine hohe Standzeit.



BESTÄNDIGKEIT

Geeignet für Werkstoffe mit der Nassabriebsklasse 3 und der Härteklasse Mohs-Skala 6.

PRODUKTMERKMALE: Gesinterte Diamant-Trennscheibe mit grossem, durchgehendem Segment • Einsatz bester Diamanten für lange Standzeiten • Für saubere, kantenbruchfreie Schnitte sowie splitterarme Schnitte

ANWENDUNGEN: Für Schnitte in harten Materialien wie keramische Fliesen und Steinzeug

Für den Einsatz auf Hand-Fliesensägen



Einzelpack



Artikel-Nr.	Durchmesser	Bohrung	Segmenthöhe	Segmentbreite	Mindestbestellmenge
DT3714-QZ	110 mm	20,0 mm	5,0 mm	1,6 mm	1

EXTREME® Diamant-Trennscheibe für Fliesensäge DWC410

FÜR NASS- UND TROCKENSCHNITTE IN HARTEN MATERIALIEN WIE FLIESEN UND STEINZEUG BIS HIN ZU GRANIT UND MARMOR



EINSATZ BESTER DIAMANTEN

Für saubere, kantenbruchfreie sowie splitterarme Schnitte in Fliesen, Keramik, Granit und Marmor.



GESINTERTES DIAMANT-SEGMENT

Diamantscheibe mit 8 mm hohem und 1,6 mm breitem Segment für eine hohe Standzeit.



BESTÄNDIGKEIT

Geeignet für Werkstoffe mit der Nassabriebsklasse 4 und der Härteklasse Mohs-Skala 7.

PRODUKTMERKMALE: Gesinterte Diamant-Trennscheibe mit grossem, durchgehendem Segment • Einsatz bester Diamanten für lange Standzeiten • Für saubere, kantenbruchfreie Schnitte sowie splitterarme Schnitte

ANWENDUNGEN: Für Schnitte in sehr harten Materialien wie keramische Fliesen, Steinzeug bis hin zu Granit und Marmor

Für den Einsatz auf Hand-Fliesensägen



Einzelpack



Artikel-Nr.	Durchmesser	Bohrung	Segmenthöhe	Segmentbreite	Mindestbestellmenge
DT3715-QZ	110 mm	20,0 mm	8,0 mm	1,6 mm	1

EXTREME® Metall Diamant-Trennscheiben



DURCHMESSERERHALT

Das Blatt ist diamantbesetzt, es wird also nicht kleiner. Für bessere Kontrolle, Reichweite und Präzision bleibt die Schnitttiefe während der gesamten Lebensdauer unverändert.



WENIGER STAUBRESTE

Die EXTREME® Diamant-Trennscheibe arbeitet geruchs- und staubärmer, da sich die Scheibe nicht abnutzt wie gebundene Schleifmittel. Nur das geschnittene Material entwickelt sichtbare Funken.



SICHERHEIT

Hat einen stärkeren Träger aus massivem Stahl, um eine Bruchgefahr weitestgehend auszuschliessen.

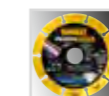

LANGLEBIGKEIT

1.000 oder mehr Schnitte ohne einen Scheibenwechsel. Hält 30x so lange wie dünn gebundene Trennscheiben.*

PRODUKTMERKMALE: Bahnbrechende Diamanttechnologie – für extreme Dauerhaftigkeit und maximale Arbeitsleistung

ANWENDUNGEN: Zahlreiche Metalle – Funktioniert in einer Vielzahl von Materialien wie etwa Stahl, Edelstahl, Gusseisen, Armierungseisen, Blech, Aluminium und Nichteisenmetalle

Für den Einsatz auf Winkelschleifern (Akku und Kabel)



*Durchschnittliche Leistung gegenüber einer 115 x 1 mm Trennscheibe mit gebundenem Aluminiumoxid-Schleifmittel in 25 mm Rohr aus Kohlenstoffstahl

Fortsetzung: siehe nächste Seite

EXTREME® Metall Diamant-Trennscheiben

Einzelpacks



Artikel-Nr.	Durchmesser	Dicke	Bohrung	Mindestbestellmenge
DT40251-QZ	115 mm	1,3 mm	22,23 mm	1
DT40252-QZ	125 mm	1,3 mm	22,23 mm	1
DT40254-QZ	180 mm	1,5 mm	22,23 mm	1
DT40255-QZ	230 mm	2,1 mm	22,23 mm	1
DT40256-QZ	305 mm	3,3 mm	25,40 mm	1
DT40257-QZ	355 mm	3,3 mm	25,40 mm	1

XR EXTREME RUNTIME™ Diamant-Trennscheiben

Einzelpack



Artikel-Nr.	Durchmesser	Segmenthöhe	Segmentbreite	Bohrung	Mindestbestellmenge
DT90294-QZ	125 mm	12 mm	2,6 mm	22,23 mm	1
DT20462-QZ	180 mm	12 mm	3,2 mm	22,23 mm	1
DT40260-QZ	230 mm	12 mm	2 mm	22,23 mm	1

PRODUKTMERKMALE: Optimale Abstimmung auf die DEWALT XR FLEXVOLT Elektrowerkzeuge und somit effiziente Ausnützung der maximalen Akku-Leistung • Bis zu 3x längere Standzeit beim Schneiden in Mauerwerk • Optimaler Materialabtransport

ANWENDUNGEN: Für Schnitte in Beton (auch armiert), Ziegel, Estrich und weichen bis mittelharten Natur- und Kunststeinmaterialien • Für Nass- und Trockenschnitte geeignet



EXTREME® Diamant-Sandwichtrennscheibe

PRODUKTMERKMALE: Optimaler Materialabtransport durch Sandwichbauweise • Extrem widerstandsfähige Diamant-Segmente mit der optimalen Abstimmung von Diamantqualität, -größe und -konzentration • Blattkörper aus hochwertigem, temperaturbeständigem Stahl für dauerhaft sauberen Lauf, selbst bei forciertem Einsatz

ANWENDUNGEN: Für schnelle Fugentrennarbeiten und ein feines Finish bei unterschiedlichsten Materialien

Für den Einsatz auf Fugentrenner DWE 46105



Einzelpack



Artikel-Nr.	Durchmesser	Segmenthöhe	Segmentbreite	Bohrung	Mindestbestellmenge
DT3758-QZ	125 mm	10,0 mm	6,3 mm	22,2 mm	1

Diamant-Trennscheiben für Multi-Materialschneider DCS438

Fliesen-Diamanttrennscheibe



Artikel-Nr.	Durchmesser	Segmentbreite	Segmenthöhe	Bohrung	Mindestbestellmenge
DT20591-QZ	76 mm	1,0 mm	6,5 mm	9,5 mm	1

ANWENDUNGEN: Für Keramikfliesen, Marmorfliesen und Porzellanfliesen

Multi-Material-Diamanttrennscheibe



Artikel-Nr.	Durchmesser	Segmentbreite	Segmenthöhe	Bohrung	Mindestbestellmenge
DT20590-QZ	76 mm	1,8 mm	1,3 mm	9,5 mm	1

ANWENDUNGEN: Für Trockenbauwände, Zementfaserplatten, PVC, Plastik, Fiberglas, Metall

EXTREME® Diamant-Topfscheiben

Ziegel, Mauerwerk, Beton – Einzelpack



Artikel-Nr.	Durchmesser	Aufnahme	Segmenthöhe	Scheibentyp	Mindestbestellmenge
DT3795-QZ	125 mm	M14	5,0 mm	Einfach	1

PRODUKTMERKMALE: Robuste Diamant-Segmente mit der optimalen Abstimmung von Diamantqualität, -größe und -konzentration

ANWENDUNGEN: Für schnelle Oberflächenbearbeitung und hohen Materialabtrag bei Ziegeln, Mauerwerk und Beton • Perfekter Einsatz in Verbindung mit DEWALT Absaughaube



Für den Einsatz auf Winkelschleifern (Akku und Kabel)

Steinzeug – Einzelpack



Artikel-Nr.	Durchmesser	Aufnahme	Segmenthöhe	Scheibentyp	Mindestbestellmenge
DT3796-QZ	125 mm	M14	6,0 mm	Doppelt	1

PRODUKTMERKMALE: Robuste Diamant-Segmente mit der optimalen Abstimmung von Diamantqualität, -größe und -konzentration

ANWENDUNGEN: Für den universellen Einsatz in Steinzeug • Perfekter Einsatz in Verbindung mit DEWALT Absaughaube



Für den Einsatz auf Winkelschleifern (Akku und Kabel)

Beton – Einzelpack



Artikel-Nr.	Durchmesser	Aufnahme	Segmenthöhe	Scheibentyp	Mindestbestellmenge
DT3797-QZ	125 mm	M14	6,0 mm	Turbo	1

PRODUKTMERKMALE: Spezieller Aufbau der Segmente zum schnelleren Materialabtransport • Spezielle Diamant-Segmente mit der optimalen Abstimmung von Diamantqualität, -größe und -konzentration

ANWENDUNGEN: Für ein feines Finish vor allem bei Betonoberflächen • Perfekter Einsatz in Verbindung mit DEWALT Absaughaube



Für den Einsatz auf Winkelschleifern (Akku und Kabel)

ELITE Diamant-Trennscheiben

Universal



Artikel-Nr.	Durchmesser	Segmenthöhe	Segmentbreite	Bohrung	Mindestbestellmenge
DT20462-QZ	230 mm	12 mm	3,2 mm	22,23	1

PRODUKTMERKMALE: Bis zu 5 x längere Standzeit*: Segmente mit 20 % mehr Diamanten • Aerodynamische Kühlschlitze halten den Kern kühl für einen geraden Schnitt • Patentiertes „Arrow Blade Design“: Schnelle Schnitte durch harte Materialien

ANWENDUNGEN: Zum universellen Schneiden und Trennen von Ziegeln, (armierten) Beton, Formsteinen und verstärktem Beton



*Im Vergleich zu DEWALT HP Diamanttrennscheiben in C35 Beton

ELITE Diamant-Trennscheiben

Asphalt



Artikel-Nr.	Durchmesser	Segmenthöhe	Segmentbreite	Bohrung	Mindestbestellmenge
DT20466-QZ	230 mm	12 mm	3,2 mm	22,23	1

PRODUKTMERKMALE: Ideal zum Schneiden von Asphalt und grünem Beton • Starker Stahlkern für gerade Schnitte • U-förmige Öffnungen zum Abtransport von geschnittenem Material und schnellem Schnittfortschritt • Lasergeschweisste Diamantsegmente

ANWENDUNGEN: Zum Schneiden und Trennen von herausfordernden Materialien wie Asphalt, grünem Boden und verstärktem Beton



NEU

NEU

DIAMOND EDGE® Diamant-Trennscheibe für Metall

INNOVATIVE DIAMANTTECHNOLOGIE MIT 100FACH HÖHERER STANDZEIT ALS KONVENTIONELLE TRENNSCHEIBEN



EINSATZ BESTER DIAMANTEN

Grosse Diamantsegmente mit der optimalen Abstimmung von Diamantqualität, -grösse und -konzentration garantieren hervorragende Schnittleistung bei maximaler Lebensdauer.



HOCHWERTIGER STAHLBLATTKÖRPER

Temperaturbeständiger Stahl für dauerhaft sauberen Lauf sowie konstante Schnitttiefe, selbst bei forciertem Einsatz.



SPEZIELLE LASERSCHWEISSUNG

Für ein ausgewogenes Verhältnis von Schnittgeschwindigkeit und Standzeit.



FLEXIBLER EINSATZ

Kein Einsatz von Spezialwerkzeugen/-maschinen, speziellen Schnittgeschwindigkeiten und/oder -methoden erforderlich. Optimales Arbeiten bei 4.000 min⁻¹.

PRODUKTMERKMALE: Sehr robuste, lasergeschweisste Diamant-Trennscheiben mit einem ausgewogenen Verhältnis von Schnittgeschwindigkeit und Standzeit
 • 100x höhere Standzeit als konventionell gebundene Trennscheiben • Optimales Arbeiten bei 4.000 min⁻¹

ANWENDUNGEN: An Stelle von konventionell gebundenen Trennscheiben verwendbar • Einsetzbar auf allen herkömmlichen Maschinen, die mit gebundenen Trennscheiben arbeiten • Kein Einsatz von Spezialwerkzeugen/-maschinen, speziellen Schnittgeschwindigkeiten und/oder Schnittmethoden erforderlich
 • Optimal zum Schneiden von Metallrohr-/Profil-Bündeln

Für die Bearbeitung von
 Metall, Baustählen, Blechen,
 Kunststoff und Gummi



Einzelpack



Artikel-Nr.	Durchmesser	Bohrung	Segmenthöhe	Segmentbreite	Mindestbestellmenge
DT3752-QZ	355 mm	25,4 mm	3,0 mm	1,6 mm	1

MULTI-TOOL-ZUBEHÖR – WELCHES ZUBEHÖR FÜR WELCHE ANWENDUNG?



Artikel-Nr.	Holz	Holz mit Nägeln	Trockenbaumaterialien	PVC	Metall	Asphalt-Dachschindeln	Teppich	Kartonagen	Vinyl-Bodenbeläge	Schaumstoffe	Fliesen	Kleber, Lacke, Versiegelungen	Ziegel
DT20700	•		•	•	•								
DT20701	•	•	•	•									
DT20702	•	•	•	•									
DT20703	•		•	•									
DT20704	•		•	•									
DT20705	•		•	•									
DT20706					•								
DT20707	•	•	•	•									
DT20708	•	•	•	•									
DT20709	•	•	•	•									
DT20710	•	•	•	•									
DT20711						•	•	•	•	•			
DT20712												•	
DT20714												•	
DT20716											•		
DT20717											•		
DT20718												•	
DT20719											•	•	
DT20739	•		•	•									
DT20740	•		•	•									
DT20741	•	•	•	•	•						•		•
DT20743			•								•		
DT20745	•	•	•	•									
DT20746	•	•	•	•									
DT20747												•	
DT20748												•	
DT20750	•												
DT20751	•												
DT3090	•												
DT3091	•												
DT3092	•												
DT3093	•												
DT3094	•												
DT3095	•												
DTM3092	•			•	•								
DTM3093				•	•								
DTM3095				•	•								
DT20713	•	•	•	•									
SET DT20715	•	•	•	•								•	
SET DT20731	•	•	•	•	•								

■ Gekröpft (zum bündig Schneiden) ▼ Schaben / Spachteln

Multi-Tool-Zubehör



MULTI-FIT-AUFNAHME

Passend für DEWALT Multi-Tool DWE315 und DCS355 (sowie für alle gängigen oszillierenden Werkzeuge (Fein® (nicht für SuperCut und Starlock/Starlock Plus), Bosch® und Makita®).



OPTIMIERTE CARBID-KÖRNERUNG

Für einen längeren, effektiveren Abtrag (nur DT20718, DT20719, DT20751).



TITANBESCHICHTETE SCHNITTFLÄCHEN

Für eine verlängerte Lebensdauer und Haltbarkeit der Zubehöre (nur DT20702, DT20707, DT20709, DT20711, DT20747).



QUICKWAVE-DESIGN

Ein spezielles Design für schnelleres Fugentrennen (nur DT20718).

Sägen

	Artikel-Nr.	Beschreibung	Mindestbestellmenge	Inhalt
	DT20701-QZ	BiM Sägeblatt 43 x 30 mm – Für den Einsatz in Holz, Holz mit Nägeln, Kunststoffen und Gipskarton	1	1
	DT20702-QZ	Titan Sägeblatt 55 x 44 mm – Für den Einsatz in Holz, Holz mit Nägeln, Kunststoffe und Gipskarton	1	1
	DT20703-QZ	BiM Sägeblatt 67 x 30 mm – Für den Einsatz in Hartholz, Kunststoffe und Gipskarton	1	1
	DT20704-QZ	BiM Sägeblatt 43 x 30 mm – Für schnelle Schnitte in Holz, Kunststoffen und Gipskarton. Hohe Schnittgeschwindigkeit	1	1
	DT20705-QZ	BiM Sägeblatt 43 x 65 mm – Für schnelle Schnitte in Holz, Kunststoffen und Gipskarton. Hohe Schnittgeschwindigkeit	1	1
	DT20706-QZ	BiM Sägeblatt 43 x 10 mm – Für Ausschnitte und Aussparungen in Holz, Kunststoff und Gipskarton	1	1
	DT20707-QZ	Titan Metall-Sägeblatt 43 x 30 mm – Für den Einsatz in Metall, Holz, Holz mit Nägeln, Kunststoffen und Gipskarton	1	1
	DT20708-QZ	BiM Segment-Sägeblatt 100 mm – Für den Einsatz in Holz, Holz mit Nägeln, Kunststoffen und Gipskarton	1	1
	DT20709-QZ	Titan Segment-Sägeblatt 100 mm – Für den Einsatz in Holz, Holz mit Nägeln, Kunststoffen und Gipskarton	1	1
	DT20710-QZ	BiM Segment-Sägeblatt 100 mm, gekröpft – Geeignet für flächenbündige Schnitte in Holz, Holz mit Nägeln, Kunststoffen und Gipskarton	1	1
	DT20711-QZ	Titan Segment-Sägeblatt 100 mm, gekröpft – Für den Einsatz in Holz, Holz mit Nägeln, Kunststoffen und Gipskarton	1	1
	DT20740-QZ	EXTREME® Japan Sägeblatt 32 mm – HCS-Schnittflächen für den Einsatz in Hartholz	1	1
	DT20741-QZ	EXTREME® Japan Sägeblatt 64 mm – HCS-Schnittflächen für den Einsatz in Hartholz	1	1
	DT20743-QZ	EXTREME® Hartmetall Sägeblatt 35 x 39 mm – Für den Einsatz in Holz, Holz mit Nägeln, leichte Metalle, Fugen, Gips, etc.	1	1
	DT20747-QZ	EXTREME® Titan Sägeblatt 64 x 43 mm – Für den Einsatz in Holz, Holz mit Nägeln, Trockenbauwände, PVC	1	1
	DT20748-QZ	BiM Sägeblatt 64 x 43 mm – Für den Einsatz in Holz, Holz mit Nägeln, Trockenbauwände, PVC	1	1

Schneiden / Spachteln / Schaben

	Artikel-Nr.	Beschreibung	Mindestbestellmenge	Inhalt
	DT20712-QZ	Multi-Material Schneidmesser 100 mm – Zum Schneiden von Dachschindeln, Kunststoff, Schaumstoff, Gummi, Karton, Leder, Teppichboden etc.	1	1
	DT20714-QZ	Fester Spachtel 52 mm – Zum Entfernen von z. B. Klebstoffresten, Teppichboden, Fliesenkleber, Mörtel, Betonreste	1	1
	DT20716-QZ	Flexibler Spachtel 35 mm – Zum Entfernen von z. B. Silikonfugen, weichen Teppichkleberresten, Farbresten	1	1
	DT20750-QZ	Schneidmesser in Rechteckform zum Entfernen von Dichtungsmasse in Fugen	1	1

Fortsetzung: siehe nächste Seite

Multi-Tool-Zubehör

Fliesen- und Fugenbearbeitung

	Artikel-Nr.	Beschreibung	Mindestbestellmenge	Inhalt
	DT20717-QZ	Hartmetall Segment-Sägeblatt 95 mm, 3 mm Schnittbreite – Zum Ausfräsen feiner Fliesenfugen und Schlitzen in Putz oder ähnlichen Materialien	1	1
	DT20718-QZ	Hartmetall Segment-Sägeblatt 95 mm, 5 mm Schnittbreite – Zum Ausfräsen grober Fliesenfugen und Schlitzen in Putz oder ähnlichen Materialien; Spezielle ToughGrit Hartmetall-Schneide für schnelleres Fugentrennen	1	1
	DT20719-QZ	Hartmetall Raspel – Zum groben Schleifen von Fliesenkleber, Beton und Holz. Optimierte Hartmetall-Körnung für effektiven Materialabtrag	1	1
	DT20739-QZ	Diamant-Sägeblatt 75 x 60 mm, Schnittbreite 2,4 mm – Ideal geeignet zum Ausfräsen von Fliesenfugen und Schlitzen in Putz oder ähnlichen Materialien; Extra lange Standzeit	1	1
	DT20745-QZ	EXTREME® Diamant-Segment-Sägeblatt 94 mm – Für den Einsatz in Fliesenfugen, Fugen in Putz schneiden, Leichtbeton und ähnliche Materialien	1	1
	DT20746-QZ	EXTREME® Diamant-Tauch-Sägeblatt 32 x 40 mm – Für den Einsatz in Keramikfliesen	1	1

Schleifen

	Artikel-Nr.	Beschreibung	Mindestbestellmenge	Inhalt
	DT20751-QZ	Hartmetall Schleiffinger – Für Grobschliff von Füllmasse, Fliesenkleber, Beton, Stein und Holz. Geeignet für künstlerische Arbeiten	1	1
	DT20700-QZ	Schleifplatte mit Absaugung	1	1
	DT3090-QZ	Dreieck-Schleifpapier 93 x 93 mm, K40	3	10
	DT3091-QZ	Dreieck-Schleifpapier 93 x 93 mm, K60	3	10
	DT3092-QZ	Dreieck-Schleifpapier 93 x 93 mm, K80	3	10
	DT3093-QZ	Dreieck-Schleifpapier 93 x 93 mm, K120	3	10
	DT3094-QZ	Dreieck-Schleifpapier 93 x 93 mm, K180	3	10
	DT3095-QZ	Dreieck-Schleifpapier 93 x 93 mm, K240	3	10
	DTM3092-QZ	EXTREME® Dreieck-Schleifgitter 93 x 93 mm, K80	3	5
	DTM3093-QZ	EXTREME® Dreieck-Schleifgitter 93 x 93 mm, K120	3	5
	DTM3095-QZ	EXTREME® Dreieck-Schleifgitter 93 x 93 mm, K240	3	5

Sets

	Artikel-Nr.	Beschreibung	Mindestbestellmenge	Inhalt
	DT20713-QZ	3-tlg. Multi-Tool-Zubehör-Set – 1x DT20701, 1x DT20706, 1x DT20704	1	3
	DT20715-QZ	5-tlg. Multi-Tool-Zubehör-Set – 2x DT20701, 1x DT20704, 1x DT20714, 1x DT20711	1	5
	DT20731-QZ	8-tlg. Multi-Tool-Zubehör-Set – 1x DT20700, 1x DT20701, 1x DT20704, 1x DT20705, DT20710, 3x Schleifpapier	1	8

Siehe auch Seite 337

5er-Packs

	Artikel-Nr.	Beschreibung	Mindestbestellmenge	Inhalt
	DT20723-QZ	5er-Pack Sägeblatt 43 x 30 mm (DT20701)	1	5
	DT20724-QZ	5er-Pack Sägeblatt 67 x 30 mm (DT20703)	1	5
	DT20725-QZ	5er-Pack Sägeblatt 43 x 30 mm (DT20704)	1	5
	DT20726-QZ	5er-Pack Detail-Sägeblatt 43 x 10 mm (DT20706)	1	5
	DT20727-QZ	5er-Pack Titan Metall-Sägeblatt 43 x 30 mm (DT20707)	1	5
	DT20728-QZ	5er-Pack Segment-Sägeblatt 100 mm (DT20708)	1	5
	DT20729-QZ	5er-Pack Segment-Sägeblatt 100 mm (DT20710)	1	5

Siehe auch Seite 337

Nägel

Stauchkopf-Nägel, 15 GA – passend für: DPN1564APP

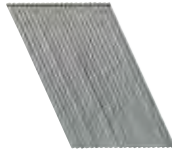

Artikel-Nr.	Beschreibung	Typ	Durchmesser	Länge	Inhalt
DNBDA1532GZ	Stauchkopf galvanisiert	34°	1,80 mm	32 mm	4.000
DNBDA1538GZ	Stauchkopf galvanisiert	34°	1,80 mm	38 mm	4.000
DNBDA1545GZ	Stauchkopf galvanisiert	34°	1,80 mm	45 mm	4.000
DNBDA1550GZ	Stauchkopf galvanisiert	34°	1,80 mm	50 mm	4.000
DNBDA1564GZ	Stauchkopf galvanisiert	34°	1,80 mm	64 mm	4.000
DNBDA1538SZ	Stauchkopf Edelstahl	34°	1,80 mm	38 mm	4.000
DNBDA1550SZ	Stauchkopf Edelstahl	34°	1,80 mm	50 mm	4.000

Stauchkopf-Nägel, 16 GA – passend für: DCN618, DCN660



Artikel-Nr.	Beschreibung	Typ	Durchmesser	Länge	Inhalt
DNBA1632GZ	Stauchkopf galvanisiert	20°	1,40 x 1,60 mm	32 mm	2.500
DNBA1638GZ	Stauchkopf galvanisiert	20°	1,40 x 1,60 mm	38 mm	2.500
DNBA1644GZ	Stauchkopf galvanisiert	20°	1,40 x 1,60 mm	44 mm	2.500
DNBA1650GZ	Stauchkopf galvanisiert	20°	1,40 x 1,60 mm	50 mm	2.500
DNBA1663GZ	Stauchkopf galvanisiert	20°	1,40 x 1,60 mm	63 mm	2.500
DNBA1632SZ	Stauchkopf Edelstahl	20°	1,40 x 1,60 mm	32 mm	2.500
DNBA1638SZ	Stauchkopf Edelstahl	20°	1,40 x 1,60 mm	38 mm	2.500
DNBA1644SZ	Stauchkopf Edelstahl	20°	1,40 x 1,60 mm	44 mm	2.500
DNBA1650SZ	Stauchkopf Edelstahl	20°	1,40 x 1,60 mm	50 mm	2.500
DNBA1663SZ	Stauchkopf Edelstahl	20°	1,40 x 1,60 mm	63 mm	2.500

Stauchkopf-Nägel, 16 GA – passend für: DPN1664PP, DCN662 (32 bis 64 mm Länge)



Artikel-Nr.	Beschreibung	Typ	Durchmesser	Länge	Inhalt
DNBSB1625Z	Stauchkopf galvanisiert	0°	1,40 x 1,60 mm	25 mm	5.000
DNBSB1632Z	Stauchkopf galvanisiert	0°	1,40 x 1,60 mm	32 mm	2.500
DNBSB1638Z	Stauchkopf galvanisiert	0°	1,40 x 1,60 mm	38 mm	2.500
DNBSB1645Z	Stauchkopf galvanisiert	0°	1,40 x 1,60 mm	45 mm	2.500
DNBSB1650Z	Stauchkopf galvanisiert	0°	1,40 x 1,60 mm	50 mm	2.500
DNBSB1657Z	Stauchkopf galvanisiert	0°	1,40 x 1,60 mm	57 mm	2.500
DNBSB1664Z	Stauchkopf galvanisiert	0°	1,40 x 1,60 mm	64 mm	2.500
DNBSB1618S316Z	Stauchkopf Edelstahl	0°	1,40 x 1,60 mm	18 mm	2.500
DNBSB1625S316Z	Stauchkopf Edelstahl	0°	1,40 x 1,60 mm	25 mm	2.500
DNBSB1638S316Z	Stauchkopf Edelstahl	0°	1,40 x 1,60 mm	38 mm	2.500
DNBSB1650S316Z	Stauchkopf Edelstahl	0°	1,40 x 1,60 mm	50 mm	2.500

BT-Stifte, 18 GA – passend für: DC602, DC608, DPN1850PP, DPSB2IN1 (bis 40 mm Länge)



Artikel-Nr.	Beschreibung	Typ	Durchmesser	Länge	Inhalt
DNBT1815GZ	Stauchkopf galvanisiert	0°	1,25 x 1,00 mm	15 mm	5.000
DNBT1820GZ	Stauchkopf galvanisiert	0°	1,25 x 1,00 mm	20 mm	5.000
DNBT1825GZ	Stauchkopf galvanisiert	0°	1,25 x 1,00 mm	25 mm	5.000
DNBT1830GZ	Stauchkopf galvanisiert	0°	1,25 x 1,00 mm	30 mm	5.000
DNBT1835GZ	Stauchkopf galvanisiert	0°	1,25 x 1,00 mm	35 mm	5.000
DNBT1838GZ	Stauchkopf galvanisiert	0°	1,25 x 1,00 mm	38 mm	5.000
DNBT1840GZ	Stauchkopf galvanisiert	0°	1,25 x 1,00 mm	40 mm	5.000
DNBT1845GZ	Stauchkopf galvanisiert	0°	1,25 x 1,00 mm	45 mm	5.000
DNBT1850GZ	Stauchkopf galvanisiert	0°	1,25 x 1,00 mm	50 mm	5.000
DNBT1820SZ	Stauchkopf Edelstahl	0°	1,25 x 1,00 mm	20 mm	5.000
DNBT1825SZ	Stauchkopf Edelstahl	0°	1,25 x 1,00 mm	25 mm	5.000
DNBT1830SZ	Stauchkopf Edelstahl	0°	1,25 x 1,00 mm	30 mm	5.000
DNBT1840SZ	Stauchkopf Edelstahl	0°	1,25 x 1,00 mm	40 mm	5.000
DNBT1845SZ	Stauchkopf Edelstahl	0°	1,25 x 1,00 mm	45 mm	5.000
DNBT1850SZ	Stauchkopf Edelstahl	0°	1,25 x 1,00 mm	50 mm	5.000

Fortsetzung: siehe nächste Seite

Nägel

Klammern – passend für: DPSSX38, DPSB2IN1



Artikel-Nr.	Beschreibung	Rückenbreite	Länge	Inhalt
DSTX12Z	Galvanisiert	5,6 mm	12 mm	5.000
DSTX15Z	Galvanisiert	5,6 mm	15 mm	5.000
DSTX19Z	Galvanisiert	5,6 mm	19 mm	5.000
DSTX22Z	Galvanisiert	5,6 mm	22 mm	5.000
DSTX25Z	Galvanisiert	5,6 mm	25 mm	5.000
DSTX30Z	Galvanisiert	5,6 mm	30 mm	3.000
DSTX35Z	Galvanisiert	5,6 mm	35 mm	3.000
DSTX18SE	Edelstahl	5,6 mm	18 mm	5.000
DSTX30SE	Edelstahl	5,6 mm	30 mm	3.000
DSTX35SE	Edelstahl	5,6 mm	35 mm	3.000

Papiergebundene D-Kopf-Nägel – passend für: DCN690, DCN691, DCN695, DCN692, DPN9033SM, DPN9033

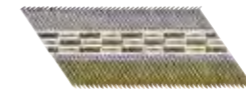

Artikel-Nr.	Beschreibung	Typ	Nutzungsklasse	Durchmesser	Länge	Inhalt
DNPT2863Z	Glatt	34°	1	2,80 mm	63 mm	2.200
DNPT3190Z	Glatt	34°	1	3,10 mm	90 mm	2.200
DNPT28R50Z	Ringschaft	34°	1	2,80 mm	50 mm	2.200
DNPT28R63Z	Ringschaft	34°	1	2,80 mm	63 mm	2.200
DNPT28R75Z	Ringschaft	34°	1	2,80 mm	75 mm	2.200
DNPT31R90Z	Ringschaft	34°	1	3,10 mm	90 mm	2.200
DNPT2863G12Z	Glatt galvanisiert G12	34°	2	2,80 mm	63 mm	2.200
DNPT3190G12Z	Glatt galvanisiert G12	34°	2	3,10 mm	90 mm	2.200
DNPT3190HDZ	Glatt feuerverzinkt	34°	1	3,10 mm	90 mm	1.200
DNPT28R50G12Z	Ringschaft galvanisiert G12	34°	2	2,80 mm	50 mm	2.200
DNPT28R63G12Z	Ringschaft galvanisiert G12	34°	2	2,80 mm	63 mm	2.200
DNPT28R75G12Z	Ringschaft galvanisiert G12	34°	2	2,80 mm	75 mm	2.200
DNPT31R90G12Z	Ringschaft galvanisiert G12	34°	2	3,10 mm	90 mm	2.200
DNPT28R63SZ	Ringschaft Edelstahl	34°	3	2,80 mm	63 mm	1.200
DNPT28R50HDZ	Ringschaft feuerverzinkt	34°	3	2,80 mm	50 mm	1.200
DNPT28R63HDZ	Ringschaft feuerverzinkt	34°	3	2,80 mm	63 mm	1.200
DNPT31R75HDZ	Ringschaft feuerverzinkt	34°	3	3,10 mm	75 mm	1.200
DNPT31R90HDZ	Ringschaft feuerverzinkt	34°	3	3,10 mm	90 mm	1.200

PRODUKTMERKMALE: Das DEWALT Nägel-Sortiment ist zertifiziert nach Eurocode 5. Eurocode-5-Richtlinien beschreiben einen Leistungsstandard für Nageltypen, die im Bauwesen verwendet werden. EC-5-Nägeln lassen sich in 3 Nutzungsklassen unterscheiden: • Nutzungsklasse 1: Beheizte Innenräume • Nutzungsklasse 2: Unbeheizte Innenräume / Geschützte Aussenbereiche • Nutzungsklasse 3: Ungeschützte oder der Witterung ausgesetzte Aussenbereiche. Jede Verpackung ist entsprechend der Nutzungsklasse gekennzeichnet und farblich kodiert.

Drahtgebundene D-Kopf-Nägeln – passend für: Akku-Nagler DCN690, DCN691, DCN692, DCN695, DPN9033, DPN9033SM



Artikel-Nr.	Beschreibung	Typ	Nutzungsklasse	Durchmesser	Länge	Inhalt
DNW2850E	Glatt	34°	1	2,80 mm	50 mm	2.200
DNW2863E	Glatt	34°	1	2,80 mm	63 mm	2.200
DNW2870E	Glatt	34°	1	2,80 mm	70 mm	2.200
DNW2880E	Glatt	34°	1	2,80 mm	80 mm	2.200
DNW2890E	Glatt	34°	1	2,80 mm	90 mm	2.200
DNW3180E	Glatt	34°	1	3,10 mm	80 mm	2.200
DNW3190E	Glatt	34°	1	3,10 mm	90 mm	2.200
DNW28R50E	Ringschaft	34°	1	2,80 mm	50 mm	2.200
DNW28R63E	Ringschaft	34°	1	2,80 mm	63 mm	2.200
DNW28R75E	Ringschaft	34°	1	2,80 mm	75 mm	2.200
DNW28R80E	Ringschaft	34°	1	2,80 mm	80 mm	2.200
DNW28R90E	Ringschaft	34°	1	2,80 mm	90 mm	2.200
DNW31R70E	Ringschaft	34°	1	3,10 mm	70 mm	2.200
DNW31R75E	Ringschaft	34°	1	3,10 mm	75 mm	2.200
DNW31R80E	Ringschaft	34°	1	3,10 mm	80 mm	2.200
DNW31R90E	Ringschaft	34°	1	3,10 mm	90 mm	2.200
DNW28R50G12E	Ringschaft G 12	34°	2	2,80 mm	50 mm	2.200
DNW31R90G12E	Ringschaft G 12	34°	2	3,10 mm	90 mm	2.200
DNW3190G12E	Glatt	34°	2	3,10 mm	90 mm	2.200

Nägel

Papiergebundene Anker Nägel – passend für: DPN250MCN



Artikel-Nr.	Beschreibung	Typ	Nutzungs-kategorie	Durchmesser	Länge	Inhalt
DNM40R40GZ	Ringschaft galvanisiert	33°	2	4,00 mm	40 mm	2.000
DNM40R50GZ	Ringschaft galvanisiert	33°	2	4,00 mm	50 mm	2.000
DNM40R60GZ	Ringschaft galvanisiert	33°	2	4,00 mm	60 mm	2.000
DNM40R40HDZ	Ringschaft feuerverzinkt	33°	3	4,00 mm	40 mm	1.500
DNM40R50HDZ	Ringschaft feuerverzinkt	33°	3	4,00 mm	50 mm	1.500

Coilnägeln – passend für: DPN64C



Artikel-Nr.	Beschreibung	Typ	Nutzungs-kategorie	Durchmesser	Länge	Inhalt
DNN20R35G12E	Ringschaft galvanisiert G12	15°	2	2,03 mm	35 mm	24.500
DNN20R38G12E	Ringschaft galvanisiert G12	15°	2	2,03 mm	38 mm	24.500
DNN20R45G12E	Ringschaft galvanisiert G12	15°	2	2,03 mm	45 mm	24.500
DNN20R50G12E	Ringschaft galvanisiert G12	15°	2	2,03 mm	50 mm	24.500
DNN20R55G12E	Ringschaft galvanisiert G12	15°	2	2,03 mm	55 mm	24.500

Coilnägeln – passend für: DPN75C, DPN90C



Artikel-Nr.	Beschreibung	Typ	Nutzungs-kategorie	Durchmesser	Länge	Inhalt
DNF2560E	Glatt	15°	1	2,50 mm	60 mm	9.000
DNF2564E	Glatt	15°	1	2,50 mm	64 mm	7.200
DNF2570E	Glatt	15°	1	2,50 mm	70 mm	7.200
DNF25R50E	Ringschaft	15°	1	2,50 mm	50 mm	9.900
DNF25R60E	Ringschaft	15°	1	2,50 mm	60 mm	9.000
DNF25R70E	Ringschaft	15°	1	2,50 mm	70 mm	7.200
DNF25R50S316E	Ringschaft	15°	1	2,50 mm	50 mm	5.940
DNF25R55S316E	Ringschaft Edelstahl	15°	3	2,50 mm	55 mm	5.940
DNF25R70S316E	Ringschaft Edelstahl	15°	3	2,50 mm	70 mm	3.600
DNF28R55E	Ringschaft	15°	1	2,80 mm	55 mm	7.500
DNF28R60E	Ringschaft	15°	1	2,80 mm	60 mm	7.500
DNF28R65E	Ringschaft	15°	1	2,80 mm	65 mm	6.000
DNF28R90E	Ringschaft	15°	1	2,80 mm	90 mm	4.500
DNF31R80E	Ringschaft	15°	1	3,10 mm	80 mm	5.400

Coilnägeln – passend für: DPN46RN, DCN45RN



Artikel-Nr.	Beschreibung	Typ	Nutzungs-kategorie	Durchmesser	Länge	Inhalt
DNR3119GZ	Galvanisiert	15°	2	3,05 mm	19 mm	7.200
DNR3122GZ	Galvanisiert	15°	2	3,05 mm	22 mm	7.200
DNR3125GZ	Galvanisiert	15°	2	3,05 mm	25 mm	7.200
DNR3132GZ	Galvanisiert	15°	2	3,05 mm	32 mm	7.200
DNR3138GZ	Galvanisiert	15°	2	3,05 mm	38 mm	7.200
DNR3145GZ	Galvanisiert	15°	2	3,05 mm	45 mm	7.200
DNR3119HDZ	Feuerverzinkt	15°	3	3,05 mm	19 mm	1.200
DNR3122HDZ	Feuerverzinkt	15°	3	3,05 mm	22 mm	1.200
DNR3125HDZ	Feuerverzinkt	15°	3	3,05 mm	25 mm	1.200
DNR3132HDZ	Feuerverzinkt	15°	3	3,05 mm	32 mm	1.200
DNR3138HDZ	Feuerverzinkt	15°	3	3,05 mm	38 mm	1.200
DNR3145HDZ	Feuerverzinkt	15°	3	3,05 mm	45 mm	1.200

DCN890 - 18 VOLT AKKU-BETONNAGLER

Technische Information

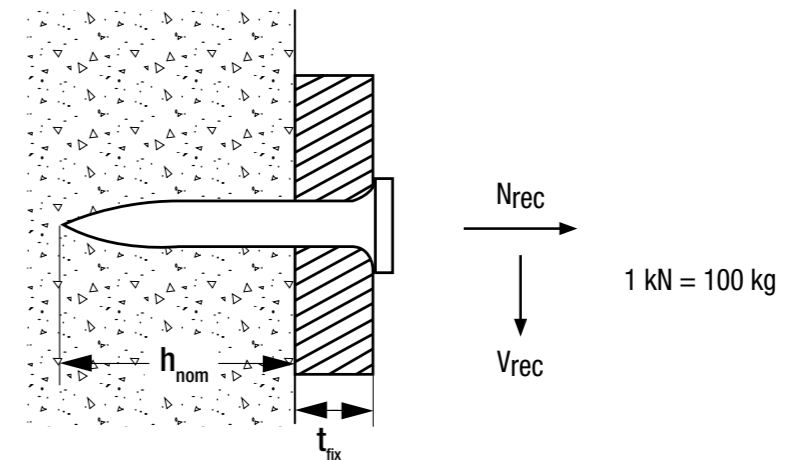

Empfehlung für Beton DCN890

$$\frac{N_{Rk}}{\gamma_M \cdot \gamma_F} = N_{rec}$$

$\gamma_M = 2.1 \quad \gamma_F = 1.4$

Nagel Typ	Eindringtiefe h_{nom} [mm]	N_{rec} [kN]	V_{rec} [kN]
Standard Nägel	11	0.08	0.08
	14	0.16	0.12
	18	0.20	0.15
XH-Nägel	16	0.16	0.20

Empfehlung für Kalksandstein DCN890

$$\frac{N_{Rk}}{\gamma_M \cdot \gamma_F} = N_{rec}$$

$\gamma_M = 2.1 \quad \gamma_F = 1.4$

Nagel Typ	Eindringtiefe h_{nom} [mm]	N_{rec} [kN]	V_{rec} [kN]
Standard Nägel	14	0.16	-
XH-Nägel	19	0.16	-

Empfehlung für Vollziegel DCN890

$$\frac{N_{Rk}}{\gamma_M \cdot \gamma_F} = N_{rec}$$

$\gamma_M = 2.1 \quad \gamma_F = 1.4$

Nagel Typ	Eindringtiefe h_{nom} [mm]	N_{rec} [kN]	V_{rec} [kN]
Standard Nägel	13	0.16	-
XH-Nägel	19	0.16	-

Empfehlung für Stahl DCN890

$$\frac{N_{Rk}}{\gamma_M \cdot \gamma_F} = N_{rec}$$

$\gamma_M = 2.1 \quad \gamma_F = 1.4$

Nagel Typ	Eindringtiefe h_{nom} [mm]	N_{rec} [kN]	V_{rec} [kN]
Standard Nägel	-	-	-
XH-Nägel	7	0.3	0.3

Nägel

Verzinkte Nägel für Beton und Gipskarton – passend für: DCN890



Artikel-Nr.	Länge	Durchmesser	Inhalt Box
DCN8901015	15 mm	2,6 mm	1.005 Nägel
DCN8901020	20 mm	2,6 mm	1.005 Nägel
DCN8901025	25 mm	2,6 mm	1.005 Nägel
DCN8901030	30 mm	2,6 mm	1.005 Nägel
DCN8901035	35 mm	2,6 mm	1.005 Nägel
DCN8901040	40 mm	2,6 mm	1.005 Nägel
DCN8901045	45 mm	2,6 mm	510 Nägel
DCN8901050	50 mm	2,6 mm	510 Nägel
DCN8901055	55 mm	2,6 mm	510 Nägel

Verzinkte XH-Nägel für Beton und Stahl – passend für: DCN890



Artikel-Nr.	ETA-Zulassung	Länge	Durchmesser	Inhalt Box
DCN8903013		13 mm	3 mm	1.000 Nägel
DCN8903017		17 mm	3 mm	1.005 Nägel
DCN8903022	•	22 mm	3 mm	1.005 Nägel
DCN8903027	•	27 mm	3 mm	1.005 Nägel
DCN8903032	•	32 mm	3 mm	1.005 Nägel
DCN8903038	•	38 mm	3 mm	1.005 Nägel
DCN8903043	•	43 mm	3 mm	510 Nägel
DCN8903048	•	48 mm	3 mm	510 Nägel
DCN8903053	•	53 mm	3 mm	510 Nägel

Verzinkte Nägel für mittlere Belastung – passend für: Akku-Gas-Nagler DDF5110500, DDF5120550



Jeweils 700 verzinkte Nägel + 1 Gaskartusche im Set					
Artikel-Nr.	Länge	Schaft-Ø	Kopf-Ø	Inhalt	
DDF6510015	15 mm	2,6 mm	6,3 mm	700 + 1	
DDF6510020	20 mm	2,6 mm	6,3 mm	700 + 1	
DDF6510025	25 mm	2,6 mm	6,3 mm	700 + 1	
DDF6510030	30 mm	2,6 mm	6,3 mm	700 + 1	
DDF6510035	35 mm	2,6 mm	6,3 mm	700 + 1	
DDF6510040	40 mm	2,6 mm	6,3 mm	700 + 1	

Verzinkte Spezial-Nägel für sehr harten Beton – passend für: Akku-Gas-Nagler DDF5110500, DDF5120550

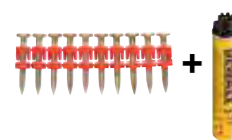

Jeweils 700 verzinkte XH-Nägel + 1 Gaskartusche im Set					
Artikel-Nr.	ETA-Zulassung	Länge	Schaft-Ø	Kopf-Ø	Inhalt
DDF6510017		17 mm	3 mm	6,3 mm	700 + 1
DDF6510022	•	22 mm	3 mm	6,3 mm	700 + 1
DDF6510027	•	27 mm	3 mm	6,3 mm	700 + 1
DDF6510032	•	32 mm	3 mm	6,3 mm	700 + 1
DDF6510038	•	38 mm	3 mm	6,3 mm	700 + 1

Verzinkte Nägel für mittlere Belastung – passend für: C4 TRAK-IT Akku-Gas-Nagler 55112-POW



Jeweils 700 verzinkte Nägel + 1 Gaskartusche im Set					
Artikel-Nr.	Länge	Schaft-Ø	Kopf-Ø	Inhalt	
DDF6110020	20 mm	2,6 mm	6,3 mm	700 + 1	
DDF6110025	25 mm	2,6 mm	6,3 mm	700 + 1	
DDF6110030	30 mm	2,6 mm	6,3 mm	700 + 1	
DDF6110045	45 mm	2,6 mm	6,3 mm	700 + 1	
DDF6110049	50 mm	2,6 mm	6,3 mm	700 + 1	
DDF6110055	55 mm	2,6 mm	6,3 mm	700 + 1	
DDF6110060	60 mm	2,6 mm	6,3 mm	700 + 1	
DDF6110065	65 mm	2,6 mm	6,3 mm	700 + 1	

Befestigungslösungen

Befestigungslösungen aus Stahl mit Stick-E Plastikclip – passend für: Akku-Betonagler DCN890 und Akku-Gas-Nagler DDF5110500, DDF5120550, 55112-POW



Artikel-Nr.	Beschreibung	Durchmesser	Inhalt
DDF6750000	Lattungsscheibe	25 mm	200
DDF6750050	Isolierscheibe	36 mm	100

Kabelhalterung mit Stick-E Plastikclip – passend für: Akku-Betonagler DCN890 und Akku-Gas-Nagler DDF5110500, DDF5120550, 55112-POW



Artikel-Nr.	Beschreibung	Durchmesser	Inhalt
DDF6720050	Kabelhalterung	25 mm	200

Führungsbogen für Kabel mit Stick-E Plastikclip – passend für: Akku-Betonagler DCN890 und Akku-Gas-Nagler DDF5110500, DDF5120550, 55112-POW



Artikel-Nr.	Beschreibung	Durchmesser	Inhalt
DDF6755000	Führungsbogen		50

Clip für Leitungen und Rohre mit Stick-E – passend für: Akku-Betonagler DCN890 und Akku-Gas-Nagler DDF5110500, DDF5120550, 55112-POW



Artikel-Nr.	Beschreibung	Durchmesser	Inhalt
DDF6710016	Metallclip	16 mm	100
DDF6710020	Metallclip	20 mm	100
DDF4400020	Plastikclip	20 mm	100
DDF4400025	Plastikclip	25 mm	100

Schrauben

Trockenbau-Schrauben mit Feingewinde für Metallprofile (max. 0,88 mm) – passend für: 18 Volt Akku-Schnellbauschrauber DCF620, DCF6201, DCF6202



Artikel-Nr.	Beschreibung	Schrauben pro Streifen	Inhalt	Mindestbestellmenge
DWF4000250	3,5 x 25 mm Länge, Feingewinde, magaziniert	50	1.000	1
DWF4000350	3,5 x 35 mm Länge, Feingewinde, magaziniert	50	1.000	1
DWF4000450	3,5 x 45 mm Länge, Feingewinde, magaziniert	50	1.000	1
DWF4000550	3,5 x 55 mm Länge, Feingewinde, magaziniert	50	1.000	1

Trockenbau-Schrauben mit Grobgewinde für Holz – passend für: 18 Volt Akku-Schnellbauschrauber DCF620, DCF6201, DCF6202



Artikel-Nr.	Beschreibung	Schrauben pro Streifen	Inhalt	Mindestbestellmenge
DWF4100350	3,5 x 35 mm Länge, Grobgewinde, magaziniert	50	1.000	1
DWF4100450	3,5 x 45 mm Länge, Grobgewinde, magaziniert	50	1.000	1
DWF4100550	3,5 x 55 mm Länge, Grobgewinde, magaziniert	50	1.000	1



ORDNUNG MIT SYSTEM



Grosse, mittlere und kleine **TOUGHCASES™** Koffer, leer, **zum Nachfüllen**, für eine individuelle Gestaltung (siehe Seite 331)

DT70801-QZ	Seite 331
DT70803-QZ	Seite 331
DT70839-QZ	Seite 331
DT70805-QZ	Seite 331

BITS, WERKZEUGE UND ZUBEHÖR – ALLES HAT SEINEN PLATZ

Das modulare **TOUGHCASE™** System besteht aus perfekt ineinanderpassenden Boxen, in denen Zubehör und Befestigungen sicher und organisiert aufbewahrt werden. Mittels eines Steck-Verriegelungssystems können die **TOUGHCASES™** aufeinandergestapelt werden und bieten somit eine flexible Aufbewahrungslösung für die Baustelle, Werkstatt oder den Transporter. **Entdecke jetzt eine Vielzahl von Varianten und Inhalt.**

T STAK™



KLEINE TIC TAC BOXEN

Optimal für Schrauberbits und Verbrauchsmaterial geeignet. Kompatibel mit kleinen, mittleren & grossen **TOUGHCASES™**.

KLEINE TOUGHCASES™

Mit neuer, aufstellbarer Bit- und Bohrerhalterung für einfache Entnahme.

MITTLERE TOUGHCASES™

Verfügen über ein Verriegelungssystem zur Sicherung mehrerer Boxen.

GROSSE TOUGHCASES™

Verfügen über ein Verriegelungssystem zur Sicherung mehrerer Boxen und sind mit dem **T STAK™ System** voll kompatibel.

T STAK™ CADDY DT70716-QZ

Perfekt für den einfachen Transport von bis zu 4 kleinen **TIC TAC Boxen** und 5 kleinen **TOUGHCASES™**. Ist mit dem **T STAK™ System** voll kompatibel.

T STAK™ SYSTEM

Das **T STAK™ System** bietet eine umfassende Auswahl an Optionen mit Schubladeneinheiten, Behältern, anpassbaren Aufbewahrungsmöglichkeiten und vieles mehr.

DAS TOUGHCASE™ SORTIMENT IM ÜBERBLICK:

GROSSE TOUGHCASES™

DT70763-QZ	Seite 330
-------------------	-----------

MITTLERE TOUGHCASES™

DT70751-QZ	Seite 251 und 328
DT70752-QZ	Seite 226 und 325
DT70753-QZ	Seite 228 und 325
DT70755-QZ	Seite 327
DT70756-QZ	Seite 243 und 327
DT70757-QZ	Seite 330
DT70758-QZ	Seite 330
DT70759-QZ	Seite 330
DT70760-QZ	Seite 330
DT70761-QZ	Seite 330
DT90238-QZ	Seite 250 und 328

KLEINE TOUGHCASES™

DT20620-QZ	Seite 241 und 327
DT70702-QZ	Seite 261 und 330
DT70704-QZ	Seite 261 und 330
DT70707-QZ	Seite 261 und 329
DT70709-QZ	Seite 329
DT70710-QZ	Seite 243 und 327
DT70711-QZ	Seite 243 und 327
DT70712-QZ	Seite 236 und 326
DT70717-QZ	Seite 261 und 330
DT70727-QZ	Seite 243 und 327
DT70728-QZ	Seite 243 und 327
DT70729-QZ	Seite 243 und 327
DT70735T-QZ	Seite 259 und 329
DT70734T-QZ	Seite 259 und 329
DT70738T-QZ	Seite 259 und 329
DT70745T-QZ	Seite 259 und 329

TIC TAC BOXEN

DT70586T-QZ	Seite 258 und 328
DT70555T-QZ	Seite 258 und 328
DT70556T-QZ	Seite 258 und 328
DT70557T-QZ	Seite 258 und 328
DT70558T-QZ	Seite 258 und 328
DT70559T-QZ	Seite 258 und 328

Hammerbohrer-Sets

EXTREME®2 SDS-plus® Hammerbohrer



DT9700-QZ



DT9702-QZ



DT9701-QZ



DT70753-QZ

Artikel-Nr.	DT9700-QZ	DT9702-QZ	DT9701-QZ	DT70753-QZ
Bezeichnung	4-tlg. Set in Kunststoffkassette	4-tlg. Set in Kunststoffkassette	7-tlg. Set in Metallkassette	10-tlg. Set in TOUGHCASE™
Inhalt	Ø 5 / 6 / 8 / 10 mm	Ø 5,5 / 7 / 8 / 10 mm	Ø 5 / 6 / 8 (110 mm) – Ø 6 / 8 / 10 / 12 (160 mm)	Ø 5 / 2x 6 (110 mm) – Ø 2x 6 / 7 / 8 / 9 / 10 / 12 (160 mm)
Versandseinheit	1	1	1	5

SDS-plus® Hammerbohrer



DT60300-QZ



DT60301-QZ



DT60302-QZ



DT9399-QZ*



DT9679-QZ

Artikel-Nr.	DT60300-QZ	DT60301-QZ	DT60302-QZ	DT9399-QZ*	DT9679-QZ
Bezeichnung	8-tlg. Set in Kunststoffbox	5-tlg. Set in Kunststoffbox	6-tlg. Set in Kunststoffbox	5-tlg. Set in Kunststoffbox	15-tlg. Set in Aluminium-Koffer
Inhalt	Ø 2x 6 / 2x 7 / 2x 8 / 2x 10 (160 mm)	Ø 5 / 6 (110 mm) – Ø 6 / 8 / 10 (160 mm)	Ø 2x 6 / 2x 8 / 2x 10 (160 mm)	Ø 5 / 2x 6 / 2x 8 (160 mm)	Ø 5 / 5,5 / 6 / 7 / 8 / 10 (110 mm), Ø 6 / 8 / 10 / 12 (160 mm), Ø 14 (210 mm), 250 mm Spitzmeissel, 20 x 250 und 2 x 40 x 250 mm Flachmeissel
Versandseinheit	1	1	1	1	1

*Mindestbestellmenge 12

EXTREME® Full Carbide SDS-plus® Hammerbohrer



DT8976-QZ



DT70752-QZ

Artikel-Nr.	DT8976-QZ	DT70752-QZ
Bezeichnung	7-tlg. Aktions-Set in Metallkassette	10-tlg. Set
Inhalt	Ø 5 / 6 / 8 (110 mm) – Ø 6 / 8 / 10 / 12 (160 mm)	Ø 5 / 2x 6 (110 mm) – Ø 2x 6 / 6,5 / 2x 8 / 10 / 12 (160 mm)
Versandseinheit	1	5



Steinbohrer-Sets

EXTREME® Steinbohrer



DT6956-QZ

Artikel-Nr. DT6956-QZ
Bezeichnung 5-tlg. Set in Kunststoffkassette
Inhalt Ø 4 / 5 / 6 / 8 / 10 mm



DT70712-QZ

Bezeichnung 19-tlg. Set in kleinem TOUGHCASE™
Inhalt EXTREME® Steinbohrer Ø 4 / 5 / 5,5 / 6 / 7, 8 mm / 25 mm Bits: 3x Ph2, 4x Pz2 / 1x T25 / 50 mm Bits: 1x Ph2 / 1x Pz2 / 1x T25 / Magnethalter, Magnet-Bithalter mit Führungshülse (VE 5 Stk.)

Steinbohrer



DT6952-QZ

Bezeichnung 5-tlg. Set in Kunststoffkassette
Inhalt Ø 4 / 5 / 6 / 8 / 10 mm

SDS Meissel-Sets

SDS-plus® Meissel



Meissel- und Hammerbohrer-Set

Artikel-Nr. SDSPLUSSET-DE
Bezeichnung 13-tlg. Set in Transportbox
Inhalt 250 mm Spitzmeissel – 20 / 40 (250 mm) Flachmeissel – Hammerbohrer Ø 5 / 6 (110 mm) – Ø 6 / 8 / 10 (160 mm) – Ø 10 / 12 / 14 / 16 / 20 (460 mm)



DT60330-QZ

Bezeichnung 3-tlg. Set in Kunststoffbox
Inhalt 250 mm Spitzmeissel – 20 / 40 (250 mm) Flachmeissel

SDS-max® Meissel



DT9000-QZ

Bezeichnung 2-tlg. Set in Kunststoffbox
Inhalt 400 mm Spitzmeissel – 25 x 300 mm Flachmeissel



SDSMAXSET-QZ

Bezeichnung 4-tlg. Set in Transportbox
Inhalt 300 / 400 mm Spitzmeissel – 25 x 300 mm / 25 x 400 mm Flachmeissel



SDSMAXSET2-QZ

Bezeichnung 5-tlg. Set in Transportbox
Inhalt 300 / 400 mm Spitzmeissel – 25 x 300 mm / 25 x 400 mm / 50 x 400 mm Flachmeissel

EXTREME DIAMANT® Fliesenbohrer-Set

EXTREME DIAMANT® Fliesenbohrer



DT6046-QZ

Artikel-Nr. DT6046-QZ
Bezeichnung 5-tlg. Set in Kunststoffbox
Inhalt Ø 5, 6, 7, 8, 10 mm mit Wasserzufuhr-System

EXTREME® Metallbohrer-Sets

EXTREME® Metallbohrer HSS-CO



DT4956-QZ

Artikel-Nr. DT4956-QZ
Bezeichnung 6-tlg. Set in Kunststoffkassette
Inhalt Ø 2 / 3 / 4 / 5 / 6 / 8 mm



DT4957-QZ

Bezeichnung 29-tlg. Set in Indexkassette
Inhalt Ø 1 / 1,5 / 2 / 2,5 / 3 / 3,2 / 3,3 / 3,5 / 4 / 4,2 / 4,5 / 4,8 / 5 / 5,5 / 6 / 6,5 / 7 / 7,5 / 8 / 8,5 / 9 / 9,5 / 10 / 10,5 / 11 / 11,5 / 12 / 12,5 / 13 mm

BLACK & GOLD HSS-G Metallbohrer, Sechskantaufnahme



DT20620-QZ

NEU

Bezeichnung 10-tlg. Set, schlagfest, in kleinem TOUGHCASE™
Inhalt Ø 3 / 3,5 / 4 / 4,5 / 2x 5 / 2x 6 / 8 / 10 mm – (VE 5 Stk.)

EXTREME®2 Metallbohrer HSS-G



DT70710-QZ

Artikel-Nr. DT70710-QZ
Bezeichnung 13-tlg. Set in kleinem TOUGHCASE™
Inhalt Ø 1,5 / 2 / 2,5 / 3 / 3,2 / 3,5 / 4 / 4,5 / 5 / 5,5 / 6 / 6,5 / 7 mm (VE 5 Stk.)



DT70711-QZ

Bezeichnung 19-tlg. Set in kleinem TOUGHCASE™
Inhalt Ø 2 / 3 / 4 / 5 / 6 / 8 mm, Bits 25 mm: 3x Ph2, 4x Pz2, 1x Pz3, Bits 50 mm: 1x Ph2 / 2x Pz2, Magnet-Bithalter mit Führungshülse, Magnethalter (VE 5 Stk.)



DT7926-XJ

Bezeichnung 29-tlg. Set in Indexkassette
Inhalt Ø 1 / 1,5 / 2 / 2,5 / 3 / 3,2 / 3,3 / 3,5 / 4 / 4,2 / 4,5 / 4,8 / 5 / 5,5 / 6 / 6,5 / 7 / 7,5 / 8 / 8,5 / 9 / 9,5 / 10 / 10,5 / 11 / 11,5 / 12 / 12,5 / 13 mm



DT70756-QZ

Bezeichnung 35-tlg. Set TOUGHCASE™
Inhalt Ø 1 / 1,5 / 2 / 2,5 / 3 / 3,2 / 3,3 / 3,5 / 4 / 4,2 / 4,5 / 4,8 / 5 / 5,5 / 6 / 6,5 / 7 / 7,5 / 8 / 10 / 12 mm – Bits 25 mm: Pz1 / 2x Pz2 / Pz3 / Ph1 / Ph2 / Ph3 / T20 / T25 – 50 mm: Pz2 – 89 mm: T20 / T25 – Magnet-Bithalter mit Führungshülse (80 mm) – Magnethalter (60 mm)

Versandeinheit 1 1 1 5

BLACK & GOLD Metallbohrer HSS-G



DT70727-QZ

Artikel-Nr. DT70727-QZ
Bezeichnung 14-tlg. Set in kleinem TOUGHCASE™
Inhalt Ø 1 / 2x 1,5 / 2x 2 / 2,5 / 2x 3 / 3,5 / 2x 4 / 5 / 6 / 8 mm (VE 5 Stk.)



DT70728-QZ

Bezeichnung 19-tlg. Set in kleinem TOUGHCASE™
Inhalt Ø 1 / 1,5 / 2x 2 / 2x 2,5 / 2x 3 / 2x 3,5 / 2x 4 / 2x 5 / 5,5 / 6 / 7 / 8 / 10 mm (VE 5 Stk.)



DT70729-QZ

Bezeichnung 23-tlg. Set in kleinem TOUGHCASE™
Inhalt Ø 2x 1 / 2x 1,5 / 2x 2 / 2x 2,5 / 2x 3 / 2x 3,5 / 2x 4 / 4,5 / 2x 5 / 6 / 7 / 8 / 9 / 10 / 12 mm (VE 5 Stk.)



DT70755-QZ

Bezeichnung 21-tlg. Set in kleinem TOUGHCASE™
Inhalt Ø 1 / 1,5 / 2 / 2,5 / 3 / 3,2 / 3,3 / 3,5 / 4 / 4,2 / 4,5 / 4,8 / 5 / 5,5 / 6 / 6,5 / 7 / 7,5 / 8 / 10 / 12 mm (VE 5 Stk.)

Metallbohrer-Sets

Metallbohrer HSS-G



DT5921-QZ

Artikel-Nr. DT5921-QZ
Bezeichnung 10-tlg. Set in Kunststoffkassette
Inhalt Ø 1 / 2 / 3 / 4 / 5 / 6 / 7 / 8 / 9 / 10 mm



DT5923-QZ

Bezeichnung 19-tlg. Set in Metallkassette
Inhalt Ø 1 / 1,5 / 2 / 2,5 / 3 / 3,5 / 4 / 4,5 / 5 / 5,5 / 6 / 6,5 / 7 / 7,5 / 8 / 8,5 / 9 / 9,5 / 10 mm

Holzbohrer-Sets

CV – Holz-Spiralbohrer

EXTREME® Holzbohrer

EXTREME IMPACT® Holz-Fräsbohrer



Artikel-Nr.	DT4535-QZ	DT90238-QZ	DT70751-QZ
Bezeichnung	5-tlg. Set in Kunststoffkassette	6-tlg. Set im TOUGHCASE™	9-tlg. Set im TOUGHCASE™
Inhalt	Ø 4 / 5 / 6 / 8 / 10 mm	Ø 13 / 16 / 20 / 22 / 25 / 32 mm	Ø 12 / 14 / 16 / 18 / 20 / 22 / 25 / 28 / 32 mm (VE 5 Stk.)
Versandseinheit	1	5	1

Lochsägen-Sets

EXTREME® Bi-Metall Lochsägen



Artikel-Nr.	DT90353-QZ
Bezeichnung	Lochsägen-Set BIM Universal, 11-tlg.
Inhalt	22 mm, 29 mm, 35 mm, 44 mm, 51 mm, 64 mm, 68 mm, 2x Standard-Adapter: 2L 1/2" Schaft, 5L 3/8" Schaft und 2x Zentrierbohrer

Siehe auch Seite 257

Schrauberbit-Packs

EXTREME FLEXTORQ™ Schrauberbits 50 mm inkl. Magnet-Bitring



Artikel-Nr.	DT70535T-QZ	DT70536T-QZ	DT70537T-QZ	DT70538T-QZ
Bezeichnung	3-tlg. Pack	3-tlg. Pack	3-tlg. Pack	3-tlg. Pack
Inhalt	2x Pz2 – inkl. Magnet-Bitring	2x Phillips® Ph2 – inkl. Magnet-Bitring	2x Torx® T20 – inkl. Magnet-Bitring	2x Torx® T25 – inkl. Magnet-Bitring

EXTREME FLEXTORQ™ Schrauberbit-Packs in TIC TAC Boxen

EXTREME® Schrauberbit-Pack in TIC TAC Box



Artikel-Nr.	DT70586T-QZ	DT70555T-QZ	DT70556T-QZ	DT70557T-QZ	DT70558T-QZ	DT70559T-QZ
Bezeichnung	25-tlg. Box	25-tlg. Box	25-tlg. Box	25-tlg. Box	25-tlg. Box	25-tlg. Box
Phillips	25x Ph2	25x Ph2	–	–	–	–
Pz	–	–	25x Pz2	–	–	–
Torx	–	–	–	25x T20	25x T25	25x T40
Versandseinheit	1	21 x 25	21 x 25	21 x 25	21 x 25	20 x 25

Schrauberbit-Sets

EXTREME FLEXTORQ™ Bohrer- & Schrauberbit-Sets



Artikel-Nr.	DT70523T-QZ	DT70578T-QZ	DT70734T-QZ	DT70735T-QZ	DT70738T-QZ	DT70745T-QZ
Bezeichnung	32-tlg. Set in kleinem TOUGHCASE™	10-tlg. Set	29-tlg. Set in kleinem TOUGHCASE™	25-tlg. Set in kleinem TOUGHCASE™	31-tlg. Set in kleinem TOUGHCASE™	31-tlg. Set in kleinem TOUGHCASE™
Bit-Länge	25 mm	25 mm	25 mm	25 mm	25 mm	25 mm
Phillips	Ph1 / 3x Ph2 / Ph3	2x Ph2	–	Ph1 / Ph2 / Ph3	Ph2	Ph2
PZ	2x Pz1 / 5x Pz2 / 3x Pz3	Pz2	–	Pz2	Pz2	Pz2
Torx	2x T10 / 2x T15 / 2x T20 / 2x T25 / T27 / T30 / T40	T10 / T15 / 2x T20 / T25 / T30	T10 / T15 / T20 / T25 / T30 / T20H / T25H	T10 / T15 / 5x T20 / 3x T25 / T30	T10 / T15 / 4x T20 / 3x T25 / T30 / T20H / T25H	T10 / 2x T15 / 4x T20 / 2x T25 / T30 / T20H / T25H
Schlitz	2x SL6 / SL8	–	–	–	–	–
Bit-Länge	–	–	57 mm	57 mm	57 mm	57 mm
Phillips	–	–	Ph2	Ph2	Ph2	Ph2
PZ	–	–	Pz2 / Pz3	–	Pz2	Pz2
Torx	–	–	2x T10 / 3x T15 / 7x T20 / 5x T25 / T30	T20	2x T10 / 2x T15 / 6x T20 / 4x T25	2x T10 / 3x T15 / 5x T20 / 4x T25
Extras	2x Pr2 – inkl. Magnet-Bithalter	inkl. 20° schwenkbarem Bithalter	inkl. 20° schwenkbarem Bithalter	inkl. HSS-G Metallbohrer: Ø 3 / 4 / 5 / 6 / 8 mm Steckschlüssel: 8 / 10 mm – Magnet-Bithalter	inkl. Magnet-Bithalter mit Torsion-Zone	inkl. Magnet-Bithalter mit Torsion-Zone
Versandseinheit	1	1	5	5	5	5

Verschiedene Schrauberbit-Sets



Artikel-Nr.	DT71570-QZ	DT71516-QZ	DT70707-QZ	DT7944S-QZ	DT7969-QZ	DT70709-QZ
Bezeichnung	14-tlg. Set in Kassette	24-tlg. Set in kleinem TOUGHCASE™	26-tlg. Set mit Kaffeebecher in kleinem TOUGHCASE™	31-tlg. Set	32-tlg. Set in kleinem TOUGHCASE™	33-tlg. Set in kleinem TOUGHCASE™
Bit-Länge	25 mm	25 mm	25 mm	25 mm	25 mm	25 mm
Phillips	Ph1 / 2x Ph2	Ph1 / Ph2 / Ph3	2x Ph2	2x Ph1 / 2x Ph2 / Ph3	Ph1 / 2x Ph2 / Ph3	Ph1 / 4x Ph2 / Ph3
PZ	Pz2	Pz1 / Pz2 / Pz3	5x Pz2 / 2x Pz3	2x Pz1 / 3x Pz2 / Pz3	Pz1 / 2x Pz2 / Pz3	Pz1 / 6x Pz2 / 3x Pz3
Torx	T10 / 2x T15 / 2x T20 / 2x T25 / T30	T10 / T15 / T20 / 2x T25 / T30 / T40	T10 / T15 / T20 / 2x T25 / T30	2x T10 / 2x T15 / 2x T20 / 2x T25 / 2x T30 / 2x T40	T10–T40 / TT10–TT40	1x T10 / 1x T15 / 1x T20 / 4x T25 / 2x T30 / 1x T40
Schlitz	–	–	–	SL4.5 / SL5.5 / SL6.5	SL3 / SL4 / SL5 / SL6.5	SL6 / SL8
Sechskant	–	Hex 4 / Hex 5 / Hex 6	–	Hex 3 / 2x Hex 4 / Hex 5	Hex 3 / Hex 4 / Hex 5 / Hex 6	–
Bit-Länge	–	–	50 mm	–	–	50 mm
Phillips	–	–	Ph2	–	–	Ph2
PZ	–	–	Pz2 / Pz3	–	–	Pz2
Torx	–	–	T25	–	–	T25
Extras	1x 125 mm, 1x 85 mm Magnet-Bithalter mit Führungshülse	Nüsse: 6 / 7 / 8 / 10 / 11 / 13 mm – Bithalter, Adapter, Ratsche	HSS-G Metallbohrer: Ø 3 / 4 / 5 / 6 mm, Steckschlüssel: 10 mm Magnet-Bithalter mit Führungshülse	inkl. Schnellwechsel-Magnet-Bithalter	inkl. Magnet-Bithalter mit Sperr-Ring	inkl. Magnet-Bithalter, Magnet-Bithalter mit Führungshülse
Versandseinheit	1	1	4	1	1	5

Schrauberbit-Sets

Verschiedene Schrauberbit-Sets



Artikel-Nr.	DT70717-QZ	DT70702-QZ	DT70704-QZ	DT71569-QZ	DT70757-QZ
Bezeichnung	40-tlg. Set in kleinem TOUGHCASE™	40-tlg. Set in kleinem TOUGHCASE™	47-tlg. Set in kleinem TOUGHCASE™ inkl. Schutzbrille	100-tlg. Set T STAK™ „Universal“	55-tlg. Set in TOUGHCASE™
Bit-Länge	25 mm	25 mm	25 mm	25 mm	25 mm
Phillips	Ph1 / 2x Ph2 / Ph3	Ph1 / 2x Ph2 / 2x Ph3	Ph1 / Ph2	2x Ph1 / 23x Ph2 / Ph3	2x Ph1 / 2x Ph2
PZ	2x Pz2 / 2x Pz3	6x Pz2 / 3x Pz3	Pz1 / Pz2	2x Pz1 / 23x Pz2 / 2x Pz3	25x Pz2 / 2x Pz3
Torx	2x T10 / 2x T15 / 3x T20 / 3x T25 / 2x T30	T10 / 2x T15 / 2x T25 / 2x T30	4x T10 / 4x T15 / 8x T20 / 8x T25 / 3x T30 / 3x T40 / T10H / T15H / 2x T20H / 2x T25H / 2x T30H	2x T10 / 2x T15 / 2x T20 / 2x T25 / 2x T27 / 2x T30	3x T10 / 3x T20 / 2x T25 / 2x T30
Sechskant	SL6	-	-	-	-
Schlitz	-	-	-	SL4 / SL5 / SL6 / SL7	SL6 / SL8
Bit-Länge	50 mm	50 mm	50 mm	-	-
Phillips	Ph1 / 2x Ph2	Ph1 / 2x Ph2	-	-	-
PZ	Pz1 / 2x Pz2	4x Pz2 / Pz3	-	-	-
Torx	T10 / T15 / 3x T20 / 3x T25 / 2x T30	T15 / T20 / 2x T25 / 2x T30	T20 / T25	-	-
Extras	inkl. Magnet-Bithalter, Steckschlüssel: 8 / 10 mm	89 mm: 2x Ph2 – Steckschlüssel: 8 / 10 mm – Magnet-Bithalter mit Führungshülse	Adapter 1/4" Sechskant auf 1/4" Vierkant und Adapter 1/4" Sechskant auf 3/8" Vierkant – Magnet-Bithalter	HSS-G Metallbohrer: Ø 1,5 / 2 / 2,5 / 3 / 3,5 / 4 / 4,5 / 5 / 5,5 / 6 / 6,5 / 7 mm, Betonbohrer: Ø 4 / 5 / 5,5 / 2x 6 / 2x 8 / 10 mm, Lochsäge Ø 32 / 38 / 44 / 54 mm, Schnellspanndorn, Steckschlüssel: 5 / 6 / 7 / 8 / 10 mm, Bithalter	High Performance HSS-G Metallbohrer: Ø 3 / 4 / 5 / 6 / 8 / 10 / 12 mm – Holzfräser: Ø 14 / 20 mm x 152 mm – Steckschlüssel (magnetisch): 8 mm – Adapter 1/4" auf 1/4" und Adapter 1/4" auf 3/8" Vierkant
Versandseinheit	5	5	5	5	5

Verschiedene Schrauberbit-Sets



Artikel-Nr.	DT70758-QZ	DT70759-QZ	DT70760-QZ	DT70761-QZ	DT70763-QZ
Bezeichnung	57-tlg. Set in TOUGHCASE™	63-tlg. Set in TOUGHCASE™	68-tlg. Set in TOUGHCASE™	72-tlg. Set in TOUGHCASE™	85-tlg. Set in grossem TOUGHCASE™
Bit-Länge	25 mm	25 mm	25 mm	25 mm	25 mm
Phillips	Ph1 / 3x Ph2 / Ph3	Ph1 / 3x Ph2 / Ph3	Ph1 / 3x Ph2 / Ph3	Ph1 / 3x Ph2 / Ph3	Ph2
PZ	Pz1 / 3x Pz2 / Pz3	Pz1 / 23x Pz2 / Pz3	Pz1 / 3x Pz2 / Pz3	Pz1 / 3x Pz2 / Pz3	Pz1 / Pz2 / Pz3
Torx	T15 / 22x T20 / 4x T25 / T30 / T40	T15 / 3x T20 / 3x T25 / T30 / T40	T15 / 22x T20 / 4x T25 / T30 / T40	T15 / 22x T20 / 4x T25 / T30 / T40	2x T10 / 6x T15, 40x T20 / 8x T25 / 2x T30 / 2x T40
Schlitz	-	-	-	-	-
Bit-Länge	50 mm	50 mm	50 mm	50 mm	50 mm
Phillips	Ph2	Ph2	Ph2	Ph2	-
PZ	Pz2	Pz2	Pz2	Pz2	-
Torx	T20	T20	T20	T20	T20 / T25
Extras	CV Holz-Spiralbohrer: Ø 3 / 4 / 5 / 6 / 8 / 10 / 12 mm, EXTREME IMPACT® Holz-Fräsenbohrer: Ø 12 / 14 / 16 / 20 / 22 / 25 mm x 152 mm, Magnet-Bithalter, Magnet-Bithalter mit Führungshülse	EXTREME® Steinbohrer: Ø 4 / 5 / 2x 6 / 7 / 2x 8 mm EXTREME® HSS-G Metallbohrer: Ø 1,5 / 2 / 2,5 / 3 / 3,5 / 4 / 4,5 / 5 / 5,5 / 6 / 6,5 / 7 mm, EXTREME® Steinbohrer: 4 / 5 / 2x 6 / 7 / 2x 8 mm, EXTREME® SDS-plus® Hammerbohrer: Ø 6 x 110 mm / 2x 6, 8, 10 x 160 mm Magnet-Bithalter, Magnet-Bithalter mit Führungshülse	EXTREME® HSS-G Metallbohrer: Ø 1,5 / 2 / 2,5 / 3 / 3,5 / 4 / 4,5 / 5 / 5,5 / 6 / 6,5 / 7 mm, EXTREME® Steinbohrer: 4 / 5 / 2x 6 / 7 / 2x 8 mm, EXTREME® SDS-plus® Hammerbohrer: Ø 6 x 110 mm / 2x 6, 8, 10 x 160 mm Magnet-Bithalter, Magnet-Bithalter mit Führungshülse	High Performance HSS-G Metallbohrer: Ø 1 / 1,5 / 2 / 2,5 / 3 / 3,2 / 3,3 / 3,5 / 4 / 4,2 / 4,5 / 4,8 / 5 / 5,5 / 6 / 6,5 / 7 / 7,5 / 8 / 10 / 12 mm, EXTREME® Steinbohrer: 4 / 5 / 2x 6 / 7 / 2x 8 mm, Magnet-Bithalter, Magnet-Bithalter mit Führungshülse	HSS-G Metallbohrer: Ø 2 / 3 / 4 / 5 / 6 / 8 mm, SDS-plus® Hammerbohrer: Ø 5 / 6 / 8 / 10 / 12 mm x 160 mm, Holzfräser: Ø 14 / 20 / 20 / 22 / 25 mm x 152 mm, Steckschlüssel (magnetisch) 8 / 10 mm, Magnet-Bithalter mit Führungshülse
Versandseinheit	5	5	5	5	1

Kleine, mittlere und grosse TOUGHCASE™ zum Nachfüllen

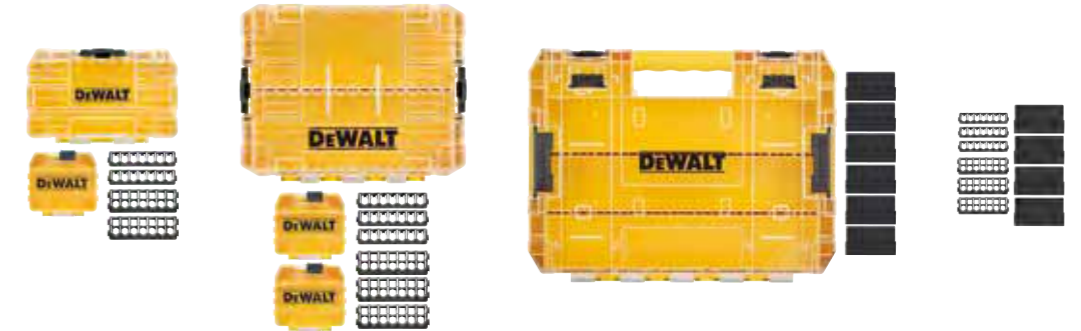

Artikel-Nr.	DT70801-QZ	DT70803-QZ	DT70839-QZ	DT70805-QZ
Bezeichnung	Kleine TOUGHCASE™ ohne Inhalt zum Nachfüllen	Mittlere TOUGHCASE™ ohne Inhalt zum Nachfüllen	Grosse TOUGHCASE™ ohne Inhalt zum Nachfüllen	Bits-Halterungen und Trennfächer
Inhalt	1 x Schüttbox für Bits, 2x Halterungen für jeweils 7 Schrauberbits 25 mm, 2x Halterungen für jeweils 7 Schrauberbits 57 mm	2x Schüttboxen für Bits, 3x Halterungen für jeweils 7 Schrauberbits 25 mm, 3x Halterungen für jeweils 7 Schrauberbits 57 mm	6x Trennfächer	6x Bits-Halterungen, 4 Trennfächer
Versandseinheit	5	5	5	10

Schlagschrauber-Steckschlüssel-Sets

EXTREME IMPACT® Schlagschrauber-Steckschlüssel



Artikel-Nr.	DT7507-QZ	DT7506-QZ
Bezeichnung	9-tlg. Set	17-tlg. Set
Inhalt	10 / 13 / 15 / 17 / 19 / 22 / 24 / 27 mm, 1/4" zu 1/2" Adapter	6 / 8 / 10 / 11 / 12 / 13 / 14 / 16 / 17 / 18 / 19 / 20 / 21 / 22 / 24 / 27 mm, 1/4" zu 1/2" Adapter

Schnellwechsel-System

Schnellwechsel-Komplett-Set



Artikel-Nr.	DT7612-XJ
Bezeichnung	9-tlg. Set
Inhalt	Komplett-Set mit Aufnahme: Wechseinheit Nr. 6, Bohrer mit Senker Nr. 8 / Nr. 10 / Nr. 12, Bits 25 mm: 2x Pz2 / 2x Ph2

Kreissägeblätter

Bau-Kreissägeblätter für Stationärsägen

EXTREME® Kreissägeblätter für Handkreissägen ohne Spaltkeil



Artikel-Nr.	DT1962-QZ	DT1963-QZ	DT1964-QZ	DT10399-QZ
Bezeichnung	3-tlg. Set	3-tlg. Set	3-tlg. Set	3-tlg. Set
Inhalt	2x DT1952: 216 x 30 x 2,6 mm, 24, WZ, -5° / 1x DT1953: 216 x 30 x 2,6 mm, 40, WZ, -5°	2x DT1956: 250 x 30 x 3,0 mm, 24, WZ, 10° / 1x DT1957: 250 x 30 x 3,0 mm, 48, WZ, 10°	1x DT1958: 305 x 30 x 3,0 mm, 24, WZ, -5° / 1x DT1959: 305 x 30 x 3,0 mm, 48, WZ, 10° / 1x DT1960: 305 x 30 x 3,0 mm, 60, WZ, -5°	3x DT10304: 190 x 30 x 1,65 mm, 24, WZ, 18° (für DWE575K/576K)

Stichsägeblätter

XPC Stichsägeblätter



Artikel-Nr.	DT2296-QZ	DT2298-QZ
Bezeichnung	10-tlg. Set	14-tlg. Set
Inhalt	2x DT2209 / 2x DT2205 / 2x DT2213 / 1x DT2216 / 1x DT2218 / 1x DT2217 / 1x DT2220	3x DT2209 / 3x DT2205 / 3x DT2213 / 2x DT2216 / 1x DT2218 / 1x DT2217 / 1x DT2220

HCS Stichsägeblätter



Artikel-Nr.	DT2290-QZ	DT2292-QZ
Bezeichnung	10-tlg. Set für Holz	10-tlg. Set
Inhalt	2x DT2175 / 2x DT2177 / 1x DT2050 / 2x DT2186 / 1x DT2168 / 2x DT2075	2x DT2172 / 3x DT2160 / 2x DT2161 / 2x DT2163 / 1x DT2054 BiM

Säbelsägeblätter

EXTREME® Bi-Metall Säbelsägeblätter



Artikel-Nr.	DT2440L-QZ	DT2443L-QZ	DT2441L-QZ
Bezeichnung	6-tlg. Set	8-tlg. Set	12-tlg. Set
Inhalt	1x DT2300L / 1x DT2301L / 1x DT2307L / 1x DT2308L / 1x DT2315L / 1x DT2407L	3x DT2300L / 3x DT2407L / 1x DT2308L / 1x DT2408L	2x DT2300L / 2x DT2307L / 2x DT2315L / 2x DT2301L / 2x DT2308L / 1x DT2408L / 1x DT2407L

Säbelsägeblätter



Artikel-Nr.	DT2442-QZ	DT2444-QZ	DT2445-QZ	DT2446-QZ
Bezeichnung	8-tlg. Set	6-tlg. Set	12-tlg. Set	8-tlg. Set
Inhalt	2x DT2301 / 2x DT2301 / 2x DT2349 / 2x DT2352	2x DT2345 / 2x DT2349 / 2x DT2353	1x DT2345 / 3x DT2349 / 3x DT2353 / 2x DT2359 / 3x DT2361	2x DT2416 / 6x DT2417

XR EXTREME® RUNTIME Säbelsägeblätter



Artikel-Nr.	DT99550-QZ	DT99551-QZ
Bezeichnung	13-tlg. Set	8-tlg. Set
Inhalt	2x DT99552 / 4x DT99553 / 5x DT99554 / 2x DT99555	1x DT99552 / 3x DT99553 / 3x DT99554 / 1x DT99555

Fräser-Sets

Fräser-Sets mit 8 mm Schaft



Artikel-Nr.	DT90016-QZ	DT90017-QZ
Bezeichnung	12-tlg. Set inkl. Aufbewahrungsbox mit Klarsichtdeckel	22-tlg. Set inkl. Aufbewahrungsbox mit Klarsichtdeckel
Inhalt	1.) Hohlkehlfräser (Ø 12 mm, Radius 6 mm) 2.) V-Nutfräser (Ø 12,7 mm, 90°) 3.) Zinkenfräser (Ø 14,3 mm, 14°) 4.) Hohlkehlfräser mit Anlaufkugellager (Ø 21,5 mm, Radius 6 mm) 5.) Profilfräser mit Anlaufkugellager (Ø 27 mm, Radius 4 mm) 6.) Fasefräser mit Anlaufkugellager (Ø 28,6 mm, 45°) 7.) Nutfräser (Ø 8 mm, Arbeitslänge 20 mm) 8.) Nutfräser (Ø 12 mm, Arbeitslänge 20 mm) 9.) Nutfräser (Ø 16 mm, Arbeitslänge 20 mm) 10.) Bündigfräser mit Anlaufkugellager (Ø 12,7 mm, Arbeitslänge 25,4 mm) 11.) Abrundfräser mit Anlaufkugellager (Ø 24,7 mm, Radius 6 mm) 12.) Abrundfräser mit Anlaufkugellager (Ø 32,7 mm, Radius 10 mm)	1.) Nutfräser (Ø 6 mm, Arbeitslänge 20 mm) 2.) Nutfräser (Ø 8 mm, Arbeitslänge 20 mm) 3.) Nutfräser (Ø 10 mm, Arbeitslänge 20 mm) 4.) Nutfräser (Ø 12 mm, Arbeitslänge 20 mm) 5.) Nutfräser (Ø 16 mm, Arbeitslänge 20 mm) 6.) Nutfräser (Ø 20 mm, Arbeitslänge 20 mm) 7.) Zinkenfräser (Ø 14,3 mm, 14°) 8.) Hohlkehlfräser (Ø 8 mm, Radius 4 mm) 9.) Hohlkehlfräser (Ø 12 mm, Radius 6 mm) 10.) V-Nutfräser (Ø 12,7 mm, 60°) 11.) V-Nutfräser (Ø 12,7 mm, 90°) 12.) Viertelstabfräser (Ø 21 mm, Radius 5 mm) 13.) Profilfräser mit Anlaufkugellager (Ø 22,2 mm, Radius 3,2 mm) 14.) Fasefräser mit Anlaufkugellager (Ø 28,7 mm, 45°) 15.) Abrundfräser mit Anlaufkugellager (Ø 22,7 mm, Radius 5 mm) 16.) Abrundfräser mit Anlaufkugellager (Ø 28,6 mm, Radius 8 mm) 17.) Fasefräser mit Anlaufkugellager (Ø 19,9 mm, 22°) 18.) Bündigfräser mit Anlaufkugellager (Ø 12,7 mm, Arbeitslänge 25,4 mm) 19.) Profilfräser mit Anlaufkugellager (Ø 27 mm, Radius 4 mm) 20.) Hohlkehlfräser mit Anlaufkugellager (Ø 19,5 mm, Radius 5 mm) 21.) Hohlkehlfräser mit Anlaufkugellager (Ø 25,5 mm, Radius 8 mm) 22.) Falzfräser mit Anlaufkugellager (Ø 31,8 mm, Arbeitslänge 12,7 mm)

Multi-Tool-Zubehör

Multi-Tool Sets



Artikel-Nr.	DT20713-QZ	DT20715-QZ	DT1964-QZ
Bezeichnung	3-tlg. Set	5-tlg. Set	8-tlg. Set
Inhalt	1x DT20701 / 1x DT20706 / 1x DT20704	2x DT20701 / 1x DT20704 / 1x DT20714 / 1x DT20711	1x DT20700 / 1x DT20701 / 1x 20704 / 1x 20705 / DT20710 / 3x Schleifpapier

Multi-Tool 5er-Packs



Artikel-Nr.	DT20723-QZ	DT20724-QZ	DT20725-QZ	DT20726-QZ	DT20727-QZ	DT20728-QZ	DT20729-QZ
Bezeichnung	5er Pack	5er Pack	5er Pack	5er Pack	5er Pack	5er Pack	5er Pack
Inhalt	Sägeblatt 43 x 30 mm (DT20701)	Sägeblatt 67 x 30 mm (DT20703)	Sägeblatt 43 x 30 mm (DT20704)	Detail-Sägeblatt 43 x 10 mm (DT20706)	Titan Metall-Sägeblatt 43 x 30 mm (DT20707)	Segmentsägeblatt 100 mm (DT20708)	Segmentsägeblatt 100 mm (DT20710)

INDEX WERKZEUGE & MASCHINENBEZOGENES ZUBEHÖR

Artikel-Nr.	Seite	Artikel-Nr.	Seite	Artikel-Nr.	Seite	Artikel-Nr.	Seite	Artikel-Nr.	Seite	Artikel-Nr.	Seite
1-70-324	209	D27300-QS	165	DCD701N-XJ	31	DCF513D1G-QW	47	DCH273P2T-QW	48	DCLE34031D1-QW	183
1-70-362	209	D28715-QS	135	DCD703L2T-QW	31	DCF513N-XJ	47	DCH274P2T-QW	48	DCLE34031N-XJ	183
1-79-208	205	D36000-QS	138	DCD703NT-XJ	31	DCF601D2-QW	31	DCH275P2-QW	49	DCM565N-XJ	67
1004540-00	164	DC5404-XJ	61	DCD706D2-QW	31	DCF6202-XJ	42	DCH283NT-XJ	49	DCM571N-XJ	92
D21441-QS	114	DCB080-XJ	99	DCD708D2T-QW	40	DCF620D2K-QW	42	DCH283P2-QW	49	DCM848N-XJ	53
D21570K-QS	114	DCB094K-QW	104	DCD709D2T-QW	40	DCF620NT-XJ	42	DCH333NT-XJ	82	DCM849N-XJ	53
D23700-QS	145	DCB104-QW	105	DCD740NT-XJ	42	DCF620P2K-QW	42	DCH333X2-QW	82	DCMBA572N-XJ	92
D240001-XJ	138	DCB1104-QW	104	DCD800E2T-QW	40	DCF622NT-XJ	41	DCH334X2-QW	82	DCMBL562N-XJ	67
D25033K-QS	119	DCB1104D2-QW	106	DCD800NT-XJ	40	DCF680G2-QW	30	DCH335X2-QW	82	DCMCS574N-XJ	91
D25133K-QS	119	DCB1104H2-QW	106	DCD805E2T-QW	41	DCF801D2-QW	32	DCH417NT-XJ	83	DCMCS575N-XJ	91
D25134K-QS	119	DCB1104P2-QW	106	DCD805NT-XJ	41	DCF840NT-XJ	44	DCH481N-XJ	83	DCMHT563N-XJ	68
D25144K-QS	119	DCB1104P3-QW	106	DCD991NT-XJ	40	DCF850E2T-QW	44	DCH481X2-QW	83	DCMPH566N-XJ	69
D25303DH-XJ	49	DCB117-QW	105	DCD991P2-QW	40	DCF850NT-XJ	44	DCH614N-XJ	83	DCMPP568N-XJ	67
D25303DH-XJ	171	DCB118-QW	104	DCD996NT-XJ	41	DCF891NT-XJ	45	DCH614X2-QW	83	DCMPPRB1-QZ	67
D25304DH-XJ	121	DCB118T2-QW	107	DCD996P2-QW	41	DCF891P2G-QW	46	DCH735N-XJ	84	DCMP567N-XJ	68
D25304DH-XJ	171	DCB118T2T-QW	107	DCD999H2T-QW	41	DCF892NT-XJ	45	DCH775N-XJ	84	DCMST561N-XJ	69
D25333K-QS	119	DCB118T3-QW	107	DCD999NT-XJ	41	DCF897NT-XJ	46	DCH832N-XJ	84	DCMW564N-XJ	70
D25334K-QS	120	DCB118X2-QW	108	DCE074D1R-QW	184	DCF900NT-XJ	46	DCH892N-XJ	84	DCN45RNNNT-XJ	63
D25335K-QS	120	DCB118X2T-QW	108	DCE079D1G-QW	184	DCF900P2G-QW	46	DCK2016T2T-QW	93	DCN45RNNNT-XJ	190
D25413K-QS	120	DCB118X3-QW	108	DCE079D1R-QW	184	DCF901P1G-QW	33	DCK2050E2T-QW	72	DCN662NT-XJ	62
D25417KT-QS	120	DCB118Y2T-QW	109	DCE080D1GS-QW	185	DCF901P2-QW	33	DCK2052H1E1T-QW	72	DCN662NT-XJ	190
D25430K-QS	121	DCB124-XJ	99	DCE080D1RS-QW	184	DCF902D2-QW	32	DCK2062D2T-QW	71	DCN6901-XJ	62
D25481K-QS	122	DCB124G-XJ	99	DCE0811D1G-QW	182	DCF903P1G-QW	33	DCK2062E2T-QW	71	DCN6901-XJ	192
D25614K-QS	122	DCB126-XJ	99	DCE0811D1R-QW	182	DCF903P2-QW	33	DCK2080P2T-QW	72	DCN692N-XJ	62
D25733K-QS	122	DCB126G-XJ	99	DCE0822D1G-QW	180	DCF921E2T-QW	45	DCK2101P2T-QW	37	DCN692N-XJ	190
D25773K-QS	123	DCB127-XJ	99	DCE0822D1R-QW	180	DCF921NT-XJ	45	DCK305P3T-QW	74	DCN692P2-QW	62
D25810K-QS	124	DCB132-QW	105	DCE0825D1G-QW	181	DCF921P2G-QW	45	DCK329P2T-QW	73	DCN692P2-QW	190
D25832K-QS	124	DCB132T2-QW	107	DCE0825D1R-QW	181	DCF922NT-XJ	45	DCK355P2T-QW	72	DCN693N-XJ	63
D25872K-QS	124	DCB132X2-QW	108	DCE088D1G18-QW	179	DCF923P2G-QW	44	DCK377P3T-QW	73	DCN693N-XJ	191
D25902K-QS	124	DCB183D2-XJ	102	DCE088NG18-XJ	179	DCG200NT-XJ	85	DCK384P2T-QW	73	DCN695P2-QW	62
D25951K-QS	125	DCB183G-XJ	102	DCE089D1G-QW	182	DCG405FNT-XJ	51	DCK422P3-QW	74	DCN695P2-QW	190
D25960K-QS	125	DCB184G-XJ	102	DCE089D1G18-QW	183	DCG405NT-XJ	51	DCK422P3T-QW	75	DCN8901-XJ	63
D259811-XJ	126	DCB184P2-XJ	102	DCE089NG18-XJ	183	DCG406NT-XJ	51	DCK428P3T-QW	75	DCN8901-XJ	191
D25981K-QS	125	DCB546T2-XJ	103	DCE512N-XJ	64	DCG409H2T-QW	51	DCK853P4-QW	76	DCN8902-XJ	63
D26203-QS	160	DCB547X2-XJ	103	DCE530N-XJ	64	DCG409NT-XJ	51	DCK853P4T-QW	77	DCN8902-XJ	191
D26204K-QS	160	DCB548Y2-XJ	103	DCE531N-XJ	50	DCG409VSNT-XJ	51	DCK856P4-QW	78	DCN8903-XJ	63
D26411-QS	136	DCB549-XJ	103	DCE5801-XJ	61	DCG416VSN-XJ	51	DCK865P4T-QW	79	DCN8903-XJ	191
D26414-QS	136	DCB549-XJ	109	DCE581NK-XJ	61	DCG418NT-XJ	86	DCL040-XJ	65	DCN8904-XJ	63
D26500-QS	164	DCBP034E2-XJ	102	DCE800NB-XJ	61	DCG426N-XJ	53	DCL043-XJ	65	DCN8904-XJ	191
D26500K-QS	164	DCBP034G-XJ	102	DCE825D1G18-QW	181	DCG440N-XJ	86	DCL045-XJ	36	DCN8905-XJ	63
D271054-XJ	154	DCBP518H2-XJ	102	DCE825NG18-XJ	181	DCGG571NK-XJ	61	DCL045-XJ	66	DCN8905-XJ	191
D271055-XJ	154	DCC018N-XJ	64	DCF503EN-XJ	34	DCH072NT-XJ	34	DCL050-XJ	65	DCN890N-XJ	63
D271058-XJ	154	DCC1054N-XJ	90	DCF503L1G-QW	34	DCH072P2-QW	34	DCL074-XJ	66	DCN890N-XJ	191
D27107-QS	153	DCD1623N-XJ	43	DCF503N-XJ	34	DCH133NT-XJ	49	DCL077-XJ	65	DCP580NT-XJ	58
D27107XPS-QS	153	DCD240N-XJ	90	DCF504L1G-QW	34	DCH172NT-XJ	48	DCL079-XJ	66	DCR011-XJ	97
D27111-QS	150	DCD444N-XJ	43	DCF504N-XJ	34	DCH263NK-XJ	50	DCL510N-XJ	36	DCR019-QW	95
D27112-QS	150	DCD470N-XJ	82	DCF512D1G-QW	47	DCH273H2T-QW	48	DCLE34021D1-QW	178	DCR020-QW	95
D27113-QS	150	DCD701D2-QW	31	DCF512N-XJ	47	DCH273NT-XJ	48	DCLE34021N-XJ	178	DCR027-QW	96

INDEX WERKZEUGE & MASCHINENBEZOGENES ZUBEHÖR

Artikel-Nr.	Seite	Artikel-Nr.	Seite	Artikel-Nr.	Seite	Artikel-Nr.	Seite	Artikel-Nr.	Seite	Artikel-Nr.	Seite
DCR029-QW	96	DCV586MK-XJ	90	DE6330-XJ	162	DT20650-QZ	92	DW03101-XJ	185	DWE4233-QS	130
DCS312D2-QW	35	DCV586MK-XJ	169	DE6427-XJ	162	DT20651-QZ	69	DW055PL-XJ	186	DWE4237-QS	130
DCS312NT-XJ	35	DCV9401-XJ	174	DE6430-XJ	162	DT20651-QZ	92	DW0811-XJ	182	DWE4237K-QS	130
DCS334NT-XJ	56	DCV9402-XJ	174	DE6913-XJ	162	DT20652-QZ	69	DW0822-XJ	180	DWE4238-QS	132
DCS335NT-XJ	55	DCW200NT-XJ	54	DE6917-XJ	162	DT20652-QZ	92	DW088CG-XJ	178	DWE4257-QS	130
DCS350NT-XJ	52	DCW210NT-XJ	54	DE6924-XJ	162	DT20653-QZ	92	DW088K-XJ	178	DWE4257KT-QS	138
DCS353D2-QW	35	DCW220NT-XJ	54	DE6927-XJ	162	DT20654-QZ	92	DW096PK-XJ	186	DWE4277-QS	130
DCS353NT-XJ	35	DCW604NT-XJ	59	DE6930-XJ	162	DT20655-QZ	92	DW099S-XJ	186	DWE4347-QS	131
DCS356NT-XJ	59	DCW682NT-XJ	58	DE6940-XJ	162	DT20656-QZ	69	DW274-QS	117	DWE4357-QS	131
DCS365N-XJ	58	DDF5110500	192	DE6950-XJ	162	DT20656-QZ	92	DW292-QS	117	DWE4369-QS	131
DCS367NT-XJ	55	DDF5140500	192	DE6951-XJ	162	DT20657-QZ	92	DW331KT-QS	143	DWE4557-QS	133
DCS369NT-XJ	54	DDF5150550	192	DE6952-XJ	162	DT20658-QZ	69	DW333KT-QS	143	DWE4579-QS	133
DCS371N-XJ	52	DDF5610500	192	DE6956-XJ	162	DT20658-QZ	92	DW621-QS	160	DWE46150-XJ	132
DCS373NT-XJ	52	DE0714G-XJ	187	DE6966-XJ	162	DT20660-QZ	91	DW621KT-QS	160	DWE46150-XJ	173
DCS382NT-XJ	55	DE0730-XJ	187	DE6989-XJ	162	DT20661-QZ	91	DW622KT-QS	161	DWE46225-XJ	132
DCS386NT-XJ	55	DE0730G-XJ	187	DE6990-XJ	162	DT20662-QZ	68	DW680-QS	163	DWE46225-XJ	173
DCS389NT-XJ	86	DE0735-XJ	187	DE6991-XJ	162	DT20662-QZ	91	DW680K-QS	163	DWE46229-XJ	133
DCS397N-XJ	85	DE0736-XJ	187	DE6992-XJ	162	DT20663-QZ	91	DW682K-QS	159	DWE46229-XJ	173
DCS438N-XJ	52	DE0737-XJ	187	DE7023-XJ	151	DT20664-QZ	91	DW712-QS	149	DWE4884-QS	135
DCS491NT-XJ	53	DE0738-XJ	187	DE7024-XJ	152	DT20665-QZ	68	DW721KN-QS	156	DWE496-QS	133
DCS512NT-XJ	35	DE0881T-XJ	187	DE7025-XJ	152	DT20667-QZ	68	DW729KN-XS	157	DWE4997-QS	135
DCS512P2-QW	35	DE0882-XJ	187	DE7027-XJ	152	DT20668-QZ	68	DW733-QS	164	DWE550-QS	144
DCS520NT-XJ	87	DE0892-XJ	187	DE7028-XJ	152	DT20671-QZ	70	DW739-QS	157	DWE560-QS	144
DCS565NT-XJ	56	DE0892G-XJ	187	DE7029-XJ	152	DT20676-QZ	68	DW743N-QS	153	DWE575K-QS	145
DCS570NT-XJ	57	DE1000-XJ	152	DE7030-XJ	152	DT20687-QZ	91	DW872-QS	135	DWE576K-QS	144
DCS571NT-XJ	56	DE2650-XJ	164	DE7031-XJ	152	DT20688-QZ	91	DW876-QS	157	DWE576KR-QS	144
DCS572NT-XJ	56	DE3472-XJ	154	DE7033-XJ	151	DT20689-QZ	91	DWC410-QS	138	DWE625-QS	161
DCS573H2T-QW	57	DE3474-XJ	154	DE7035-XJ	151	DT20690-QZ	91	DWD014S-QS	114	DWE627KT-QS	161
DCS573NT-XJ	57	DE3491-XJ	154	DE7330-XJ	164	DT2970-QZ	140	DWD024S-QS	115	DWE6411-QS	159
DCS578NT-XJ	87	DE3494-XJ	154	DE7333-XJ	164	DT2971-QZ	140	DWD112S-QS	114	DWE6423-QS	159
DCS579NT-XJ	87	DE3495-XJ	154	DE7400-XJ	155	DT2972-QZ	140	DWD241-QS	117	DWE7485-QS	155
DCS691N-XJ	85	DE3496-XJ	154	DE7450-XJ	156	DT2973-QZ	140	DWD524KS-QS	115	DWE7485RS-QS	155
DCS727N-XJ	89	DE3500-XJ	154	DPC100TC-QS	196	DT2974-QZ	140	DWE305PK-QS	142	DWE7492-QS	155
DCS7485N-XJ	90	DE3923-XJ	174	DPC10RC-QS	196	DT2975-QZ	140	DWE315-QS	163	DWE7800-QS	117
DCS777N-XJ	89	DE6258-XJ	162	DPC6MRC-QS	196	DT2976-QZ	140	DWE315KT-QS	163	DWH050-XJ	123
DCS781N-XJ	89	DE6260-XJ	162	DPN1564APP-XJ	192	DT2977-QZ	140	DWE349-QS	143	DWH050-XJ	172
DCS781X2-QW	89	DE6261-XJ	162	DPN1664APP-XJ	193	DT2978-QZ	140	DWE396-QS	139	DWH051-XJ	123
DCV100-XJ	66	DE6272-XJ	162	DPN1850PP-XJ	192	DT2979-QZ	140	DWE397-QS	139	DWH051-XJ	172
DCV5011H-XJ	174	DE6274-XJ	162	DPN250MCN-XJ	195	DT3905-QZ	58	DWE398-QS	139	DWH052-XJ	126
DCV501LN-XJ	59	DE6276-XJ	162	DPN46RN-XJ	193	DT3905-QZ	164	DWE399-QS	139	DWH052-XJ	172
DCV501LN-XJ	168	DE6277-XJ	162	DPN64C-XJ	193	DT3906-QZ	58	DWE4056-QS	128	DWH079D-XJ	121
DCV517N-XJ	60	DE6278-XJ	162	DPN75C-XJ	194	DT3906-QZ	164	DWE4057-QS	128	DWH079D-XJ	172
DCV517N-XJ	168	DE6283-XJ	162	DPN9033-XJ	194	DT70620-QZ	32	DWE4117-QS	129	DWH161D1-QW	60
DCV5801H-XJ	174	DE6292-XJ	57	DPN9033SM-XJ	194	DT70620-QZ	44	DWE4157-QS	128	DWH161D1-QW	169
DCV584L-QW	60	DE6292-XJ	88	DPN90C-XJ	194	DT99591-QZ	85	DWE4157F-QS	128	DWH161N-XJ	60
DCV584L-QW	97	DE6292-XJ	146	DPSB21N1-XJ	193	DT99593-QZ	85	D			

INDEX WERKZEUGE & MASCHINENBEZOGENES ZUBEHÖR

Artikel-Nr.	Seite	Artikel-Nr.	Seite	Artikel-Nr.	Seite	Artikel-Nr.	Seite
DWH205DH-XJ	50	DWHT36917-0	215	DWS5025-XJ	162	DWST83347-1	201
DWH205DH-XJ	171	DWHT36928-0	215	DWS5026-XJ	57	DWST83392-1	207
DWHT0-10249	212	DWHT38114-0	215	DWS5026-XJ	88	DWST83392-1	208
DWHT0-10313	213	DWHT38128-0	215	DWS5026-XJ	146	DWST83394-1	208
DWHT0-11131	213	DWHT47399-0	216	DWS5026-XJ	162	DWST83395-1	202
DWHT0-16063	218	DWHT47408-0	216	DWS5029-XJ	57	DWST83401-1	209
DWHT0-16065	218	DWHT51005-0	217	DWS5029-XJ	88	DWST83407-1	208
DWHT0-16148	218	DWHT51008-0	217	DWS5029-XJ	146	DWST83408-1	208
DWHT0-20123	214	DWHT51389-0	217	DWS5030-XJ	57	DWST83459-1	209
DWHT0-20547	213	DWHT55129-1	218	DWS5030-XJ	88	DWST83471-QW	105
DWHT0-20558	213	DWHT55132-1	218	DWS5030-XJ	146	DWST83471-QW	207
DWHT0-43003	215	DWHT56024-1	217	DWS5030-XJ	162	DWST83541-1	202
DWHT0-43172	215	DWHT56025-1	217	DWS5031-XJ	162	DWV9000-XJ	175
DWHT0-43224	215	DWHT56028-0	217	DWS5032-XJ	57	DWV901L-QS	170
DWHT0-43248	215	DWHT56030-0	217	DWS5032-XJ	88	DWV905H-QS	170
DWHT0-55524	218	DWHT56031-0	217	DWS5032-XJ	146	DWV905M-QS	170
DWHT0-55529	218	DWHT56032-0	218	DWS5032-XJ	162	DWV905MKIT-QS	170
DWHT0-70263	221	DWHT56033-0	218	DWS520KT-QS	146	DWV9110-XJ	175
DWHT0-70273	219	DWHT65102-0	221	DWS520KTR-QS	146	DWV9120-XJ	175
DWHT0-70275	219	DWHT68001-0	221	DWS727-QS	149	DWV9130-XJ	175
DWHT0-70276	219	DWHT75900-0	220	DWS771-QS	148	DWV9150-XJ	175
DWHT0-70277	219	DWHT77100-XJ	186	DWS773-QS	148	DWV9210-XJ	175
DWHT0-70485	219	DWHT8-11131	213	DWS774-QS	148	DWV9220-XJ	175
DWHT0-71843	221	DWHT80276-0	220	DWS777-QS	148	DWV9315-XJ	174
DWHT0-74274	219	DWHT83831-1	220	DWS778-QS	149	DWV9316-XJ	174
DWHT0-74431	219	DWHT83832-1	220	DWS780-QS	149	DWV9340-XJ	174
DWHT0-74432	219	DWHT83839-0	220	DWST08017-1	205	DWV9345-XJ	174
DWHT0-83158	219	DWHT83840-0	220	DWST08035-1	207	DWV9350-XJ	174
DWHT0-83192	220	DWMT19227-1	221	DWST1-70705	200	DWV9390-XJ	58
DWHT0-83193	220	DWMT19237-1	221	DWST1-70706	201	DWV9400-XJ	174
DWHT10035-0	217	DWP-CPACK30	196	DWST1-71196	204	DWV9401-XJ	174
DWHT10045-0	217	DWP-CPACK5	196	DWST1-71228	203	DWV9402-XJ	174
DWHT10046-0	212	DWP849X-QS	136	DWST1-71229	204	DWV9470-XJ	156
DWHT10054-0	212	DWS5021-XJ	57	DWST1-72364	203	DWV9470-XJ	174
DWHT10319-0	213	DWS5021-XJ	88	DWST1-81078-QW	96	DWV9510-XJ	174
DWHT10332-0	212	DWS5021-XJ	146	DWST1-81078-QW	205	DWV9510-XJ	203
DWHT10916-0	212	DWS5021-XJ	162	DWST17871-1	204	N887854	164
DWHT11004-2	213	DWS5022-XJ	57	DWST82732-1	203	PB850-QZ	47
DWHT11004-7	213	DWS5022-XJ	88	DWST82968-1	202	PB891.92-QZ	47
DWHT11726-0	213	DWS5022-XJ	146	DWST82990-1	202	PB900.899-QZ	47
DWHT14673-0	214	DWS5022-XJ	162	DWST83293-1	206	PB901.03-QZ	33
DWHT14674-0	214	DWS5023-XJ	57	DWST83294-1	206	PB921.22.23-QZ	47
DWHT14675-0	214	DWS5023-XJ	88	DWST83295-1	207		
DWHT14676-0	214	DWS5023-XJ	146	DWST83342-1	206		
DWHT20327-0	213	DWS5023-XJ	162	DWST83343-1	201		
DWHT25227-0	216	DWS5025-XJ	57	DWST83344-1	200		
DWHT25228-0	216	DWS5025-XJ	88	DWST83345-1	200		
DWHT34218-0	215	DWS5025-XJ	146	DWST83346-1	201		

INDEX ZUBEHÖR

Artikel-Nr.	Seite	Artikel-Nr.	Seite	Artikel-Nr.	Seite	Artikel-Nr.	Seite	Artikel-Nr.	Seite	Artikel-Nr.	Seite
DCN8901015	322	DNBA1638GZ	318	DNF25R70E	320	DNW2863E	319	DT1475-QZ	275	DT20421-QZ	275
DCN8901020	322	DNBA1638SZ	318	DNF25R70S316E	320	DNW2870E	319	DT1670-QZ	273	DT20425-QZ	261
DCN8901025	322	DNBA1644GZ	318	DNF28R55E	320	DNW2880E	319	DT1911-QZ	274	DT20432-QZ	267
DCN8901030	322	DNBA1644SZ	318	DNF28R60E	320	DNW2890E	319	DT1914-QZ	268	DT20433-QZ	267
DCN8901035	322	DNBA1650GZ	318	DNF28R65E	320	DNW28R50E	319	DT1916-QZ	268	DT20434-QZ	274
DCN8901040	322	DNBA1650SZ	318	DNF28R90E	320	DNW28R50G12E	319	DT1921-QZ	268	DT20435-QZ	283
DCN8901045	322	DNBA1663GZ	318	DNF31R80E	320	DNW28R63E	319	DT1922-QZ	268	DT20436-QZ	283
DCN8901050	322	DNBA1663SZ	318	DNM40R40GZ	320	DNW28R75E	319	DT1923-QZ	274	DT20437-QZ	283
DCN8901055	322	DNBDA1532GZ	318	DNM40R40HDZ	320	DNW28R80E	319	DT1926-QZ	268	DT20438-QZ	283
DCN8903013	322	DNBDA1538GZ	318	DNM40R50GZ	320	DNW28R90E	319	DT1927-QZ	268	DT20439-QZ	283
DCN8903017	322	DNBDA1538SZ	318	DNM40R50HDZ	320	DNW3180E	319	DT1930-QZ	272	DT20440-QZ	283
DCN8903022	322	DNBDA1545GZ	318	DNM40R60GZ	320	DNW3190E	319	DT1931-QZ	272	DT20450-QZ	226
DCN8903027	322	DNBDA1550GZ	318	DNN20R35G12E	320	DNW3190G12E	319	DT1932-QZ	272	DT20451-QZ	226
DCN8903032	322	DNBDA1550SZ	318	DNN20R38G12E	320	DNW31R70E	319	DT1933-QZ	272	DT20452-QZ	226
DCN8903038	322	DNBDA1564GZ	318	DNN20R45G12E	320	DNW31R75E	319	DT1934-QZ	272	DT20462-QZ	312
DCN8903043	322	DNBSB1618S316Z	318	DNN20R50G12E	320	DNW31R80E	319	DT1935-QZ	272	DT20462-QZ	313
DCN8903048	322	DNBSB1625S316Z	318	DNN20R55G12E	320	DNW31R90E	319	DT1936-QZ	272	DT20466-QZ	313
DCN8903053	322	DNBSB1625Z	318	DNPT2863G12Z	319	DNW31R90G12E	319	DT1937-QZ	272	DT2048-QZ	278
DDF4400020	323	DNBSB1632Z	318	DNPT2863Z	319	DSTSX12Z	319	DT1938-QZ	272	DT20502-QZ	259
DDF4400025	323	DNBSB1638S316Z	318	DNPT28R50G12Z	319	DSTSX15Z	319	DT1940-QZ	272	DT2052-QZ	278
DDF6110020	322	DNBSB1638Z	318	DNPT28R50HDZ	319	DSTSX18SE	319	DT1941-QZ	272	DT20540-QZ	306
DDF6110025	322	DNBSB1645Z	318	DNPT28R50Z	319	DSTSX19Z	319	DT1942-QZ	272	DT2056-QZ	280
DDF6110030	322	DNBSB1650S316Z	318	DNPT28R63G12Z	319	DSTSX22Z	319	DT1943-QZ	272	DT2057-QZ	278
DDF6110045	322	DNBSB1650Z	318	DNPT28R63HDZ	319	DSTSX25Z	319	DT1944-QZ	272	DT2058-QZ	279
DDF6110049	322	DNBSB1657Z	318	DNPT28R63SZ	319	DSTSX30SE	319	DT1945-QZ	272	DT2059-QZ	280
DDF6110055	322	DNBSB1664Z	318	DNPT28R63Z	319	DSTSX30Z	319	DT1946-QZ	274	DT20590-QZ	312
DDF6110060	322	DNBT1815GZ	318	DNPT28R75G12Z	319	DSTSX35SE	319	DT1948-QZ	274	DT20591-QZ	312
DDF6110065	322	DNBT1820GZ	318	DNPT28R75Z	319	DSTSX35Z	319	DT1949-QZ	274	DT20592-QZ	306
DDF6510015	322	DNBT1820SZ	318	DNPT3190G12Z	319	DT10302-QZ	273	DT1950-QZ	274	DT20595-QZ	306
DDF6510017	322	DNBT1825GZ	318	DNPT3190HDZ	319	DT10303-QZ	273	DT1951-QZ	274	DT20600-QZ	241
DDF6510020	322	DNBT1825SZ	318	DNPT3190Z	319	DT10304-QZ	273	DT1952-QZ	269	DT20601-QZ	241
DDF6510022	322	DNBT1830GZ	318	DNPT31R75HDZ	319	DT10397-QZ	273	DT1953-QZ	269	DT20602-QZ	241
DDF6510025	322	DNBT1830SZ	318	DNPT31R90G12Z	319	DT10399-QZ	273	DT1954-QZ	269	DT20603-QZ	241
DDF6510027	322	DNBT1835GZ	318	DNPT31R90HDZ	319	DT10399-QZ	331	DT1955-QZ	269	DT20604-QZ	241
DDF6510030	322	DNBT1838GZ	318	DNPT31R90Z	319	DT10624-QZ	273	DT1956-QZ	269	DT20605-QZ	241
DDF6510032	322	DNBT1840GZ	318	DNR3119GZ	320	DT10640-QZ	273	DT1957-QZ	269	DT20606-QZ	241
DDF6510035	322	DNBT1840SZ	318	DNR3119HDZ	320	DT1087-QZ	271	DT1958-QZ	269	DT20607-QZ	241
DDF6510038	322	DNBT1845GZ	318	DNR3122GZ	320	DT1087-QZ	275	DT1959-QZ	269	DT20608-QZ	241
DDF6510040	322	DNBT1845SZ	318	DNR3122HDZ	320	DT1088-QZ	271	DT1960-QZ	269	DT20609-QZ	241
DDF6710016	323	DNBT1850GZ	318	DNR3125GZ	320	DT1090-QZ	271	DT1961-QZ	269	DT20610-QZ	241
DDF6710020	323	DNBT1850SZ	318	DNR3125HDZ	320	DT1091-QZ	271	DT1962-QZ	269	DT20611-QZ	241
DDF6720050	323	DNF2560E	320	DNR3132GZ	320	DT1184-QZ	269	DT1962-QZ	331	DT20612-QZ	241
DDF6750000	323	DNF2564E	320	DNR3132HDZ	320	DT1306-QZ	293	DT1963-QZ	269	DT20613-QZ	241
DDF6750050	323	DNF2570E	320	DNR3138GZ	320	DT1470-QZ	275	DT1963-QZ	331	DT20614-QZ	241
DDF6755000	323	DNF25R50E	320	DNR3138HDZ	320	DT1471-QZ	275	DT1964-QZ	269	DT20615-QZ	241
DE2639-XJ	302	DNF25R50S316E	320	DNR3145GZ	320	DT1472-QZ	275	DT1964-QZ	331	DT20616-QZ	241
DNBA1632GZ	318	DNF25R55S316E	320	DNR3145HDZ	320	DT1473-QZ	275	DT1964-QZ	333	DT20617-QZ	241
DNBA1632SZ	318	DNF25R60E	320	DNW2850E	319	DT1474-QZ	275	DT20420-QZ	274	DT20618-QZ	241

INDEX ZUBEHÖR

Artikel-Nr.	Seite	Artikel-Nr.	Seite	Artikel-Nr.	Seite	Artikel-Nr.	Seite	Artikel-Nr.	Seite	Artikel-Nr.	Seite	Artikel-Nr.	Seite
DT20619-QZ	241	DT2074-QZ	278	DT2323-QZ	287	DT2446-QZ	332	DT3093-QZ	317	DT3340-QZ	301		
DT20620-QZ	241	DT20740-QZ	316	DT2332-QZ	288	DT2450-QZ	288	DT3094-QZ	317	DT3341-QZ	301		
DT20620-QZ	327	DT20741-QZ	316	DT2333-QZ	288	DT2451-QZ	288	DT3095-QZ	317	DT3343-QZ	301		
DT20625-QZ	254	DT20743-QZ	316	DT2335-QZ	288	DT2452-QZ	288	DT3101-QZ	302	DT3344-QZ	301		
DT20626-QZ	254	DT20745-QZ	317	DT2345-QZ	288	DT2490-QZ	288	DT3102-QZ	302	DT3345-QZ	301		
DT20627-QZ	255	DT20746-QZ	317	DT2346-QZ	287	DT2493-QZ	286	DT3103-QZ	302	DT3346-QZ	301		
DT20628-QZ	255	DT20747-QZ	316	DT2348-QZ	288	DT2960-QZ	289	DT3105-QZ	302	DT3347-QZ	301		
DT20629-QZ	255	DT20748-QZ	316	DT2349-QZ	285	DT2961-QZ	289	DT3106-QZ	302	DT3351-QZ	301		
DT20630-QZ	255	DT20750-QZ	316	DT2350-QZ	285	DT2962-QZ	289	DT3107-QZ	302	DT3352-QZ	301		
DT20631-QZ	254	DT20751-QZ	317	DT2351-QZ	285	DT2963-QZ	289	DT3108-QZ	302	DT3353-QZ	301		
DT20700-QZ	317	DT2076-QZ	278	DT2352-QZ	286	DT2964-QZ	289	DT3131-QZ	302	DT3354-QZ	301		
DT20701-QZ	316	DT2077-QZ	278	DT2353-QZ	287	DT2965-QZ	289	DT3132-QZ	302	DT3355-QZ	301		
DT20702-QZ	316	DT2084-QZ	280	DT2354-QZ	287	DT2966-QZ	289	DT3133-QZ	302	DT3380-QZ	303		
DT20703-QZ	316	DT2085-QZ	279	DT2355-QZ	288	DT2970-QZ	290	DT3135-QZ	302	DT3442-QZ	307		
DT20704-QZ	316	DT2103-QZ	280	DT2356-QZ	288	DT2971-QZ	290	DT3136-QZ	302	DT3450-QZ	307		
DT20705-QZ	316	DT2150-QZ	279	DT2359-QZ	285	DT2972-QZ	290	DT3137-QZ	302	DT3480-QZ	304		
DT20706-QZ	316	DT2160-QZ	279	DT2361-QZ	287	DT2973-QZ	290	DT3138-QZ	302	DT3488-QZ	304		
DT20707-QZ	316	DT2163-QZ	279	DT2362-QZ	286	DT2974-QZ	290	DT3164-QZ	302	DT3489-QZ	304		
DT20708-QZ	316	DT2164-QZ	278	DT2363-QZ	286	DT2975-QZ	290	DT3169-QZ	302	DT3492-QZ	304		
DT20709-QZ	316	DT2165-QZ	278	DT2364-QZ	286	DT2976-QZ	290	DT3170-QZ	302	DT3500-QZ	304		
DT20710-QZ	316	DT2166-QZ	278	DT2384-QZ	287	DT2977-QZ	290	DT3179-QZ	302	DT3501-QZ	304		
DT20711-QZ	316	DT2167-QZ	278	DT2385-QZ	287	DT2978-QZ	290	DT3230-QZ	296	DT3502-QZ	304		
DT20712-QZ	316	DT2169-QZ	278	DT2387-QZ	288	DT2979-QZ	290	DT3231-QZ	296	DT3506-QZ	306		
DT20713-QZ	317	DT2205-QZ	277	DT2402-QZ	286	DT3011-QZ	298	DT3232-QZ	296	DT3507-QZ	306		
DT20713-QZ	333	DT2207-QZ	277	DT2404-QZ	286	DT3012-QZ	298	DT3233-QZ	296	DT3559-QZ	307		
DT20714-QZ	316	DT2209-QZ	277	DT2406-QZ	288	DT3014-QZ	298	DT3234-QZ	296	DT3579-QZ	300		
DT20715-QZ	317	DT2211-QZ	277	DT2407L-QZ	284	DT3015-QZ	298	DT3235-QZ	296	DT3580-QZ	300		
DT20715-QZ	333	DT2213-QZ	277	DT2408L-QZ	284	DT3017-QZ	298	DT3236-QZ	296	DT3581-QZ	300		
DT20716-QZ	316	DT2216-QZ	277	DT2409L-QZ	284	DT3020-QZ	299	DT3256-QZ	303	DT3582-QZ	300		
DT20717-QZ	317	DT2217-QZ	277	DT2416-QZ	287	DT3021-QZ	299	DT3266-QZ	303	DT3583-QZ	300		
DT20718-QZ	317	DT2218-QZ	277	DT2417-QZ	287	DT3022-QZ	299	DT3281-QZ	297	DT3584-QZ	300		
DT20719-QZ	317	DT2219-QZ	277	DT2420-QZ	288	DT3023-QZ	299	DT3282-QZ	297	DT3595-QZ	300		
DT20723-QZ	317	DT2290-QZ	278	DT2421-QZ	288	DT3024-QZ	299	DT3283-QZ	297	DT3596-QZ	300		
DT20723-QZ	333	DT2290-QZ	332	DT2422-QZ	288	DT3025-QZ	299	DT3284-QZ	297	DT3597-QZ	300		
DT20724-QZ	317	DT2292-QZ	279	DT2432-QZ	286	DT3026-QZ	299	DT3285-QZ	297	DT3598-QZ	300		
DT20724-QZ	333	DT2292-QZ	332	DT2440L-QZ	284	DT3030-QZ	299	DT3295-QZ	303	DT3599-QZ	300		
DT20725-QZ	317	DT2296-QZ	277	DT2440L-QZ	332	DT3031-QZ	299	DT3301-QZ	300	DT3600-QZ	302		
DT20725-QZ	333	DT2296-QZ	332	DT2441L-QZ	284	DT3032-QZ	299	DT3302-QZ	300	DT3610-QZ	303		
DT20726-QZ	317	DT2298-QZ	277	DT2441L-QZ	332	DT3033-QZ	299	DT3303-QZ	300	DT3611-QZ	303		
DT20726-QZ	333	DT2298-QZ	332	DT2442-QZ	289	DT3034-QZ	299	DT3304-QZ	300	DT3612-QZ	303		
DT20727-QZ	317	DT2300L-QZ	284	DT2442-QZ	332	DT3035-QZ	299	DT3305-QZ	300	DT3621-QZ	303		
DT20727-QZ	333	DT2301L-QZ	284	DT2443L-QZ	284	DT3090-QZ	299	DT3307-QZ	300	DT3622-QZ	303		
DT20728-QZ	317	DT2307L-QZ	284	DT2443L-QZ	332	DT3090-QZ	317	DT3309-QZ	303	DT3629-QZ	300		
DT20728-QZ	333	DT2308L-QZ	284	DT2444-QZ	289	DT3091-QZ	299	DT3312-QZ	300	DT3661-QZ	301		
DT20729-QZ	317	DT2314L-QZ	284	DT2444-QZ	332	DT3091-QZ	317	DT3314-QZ	300	DT3662-QZ	301		
DT20729-QZ	333	DT2315L-QZ	284	DT2445-QZ	289	DT3092-QZ	299	DT3315-QZ	300	DT3663-QZ	301		
DT20731-QZ	317	DT2316L-QZ	284	DT2445-QZ	332	DT3092-QZ	317	DT3316-QZ	300	DT3664-QZ	301		
DT20739-QZ	317	DT2320-QZ	285	DT2446-QZ	287	DT3093-QZ	299	DT3318-QZ	300	DT3666-QZ	301		

INDEX ZUBEHÖR

Artikel-Nr.	Seite	Artikel-Nr.	Seite	Artikel-Nr.	Seite	Artikel-Nr.	Seite	Artikel-Nr.	Seite	Artikel-Nr.	Seite	Artikel-Nr.	Seite
DT3667-QZ	301	DT4092-QZ	271	DT43919-QZ	307	DT4621-QZ	248	DT4904-QZ	240	DT5049-QZ	242		
DT3668-QZ	301	DT4094-QZ	271	DT4503-QZ	247	DT4632-QZ	248	DT4905-QZ	240	DT5050-QZ	242		
DT3669-QZ	301	DT4097-QZ	271	DT4504-QZ	247	DT4634-QZ	248	DT4906-QZ	240	DT5051-QZ	242		
DT3670-QZ	301	DT4202-QZ	268	DT4505-QZ	247	DT4636-QZ	248	DT4907-QZ	240	DT5052-QZ	242		
DT3671-QZ	301	DT4210-QZ	266	DT4506-QZ	247	DT4638-QZ	248	DT4908-QZ	240	DT5053-QZ	242		
DT3672-QZ	301	DT4218-QZ	268	DT4507-QZ	247	DT4640-QZ	248	DT4909-QZ	240	DT5054-QZ	242		
DT3673-QZ	301	DT4226-QZ	266	DT4508-QZ	247	DT4642-QZ	248	DT4910-QZ	240	DT5055-QZ	242		
DT3711-QZ	310	DT42340TZ-QZ	306	DT4509-QZ	247	DT4644-QZ	248	DT4911-QZ	240	DT5056-QZ	242		
DT3712-QZ	310	DT42340Z-QZ	306	DT4510-QZ	247	DT4645-QZ	248	DT4912-QZ	240	DT5057-QZ	242		
DT3713-QZ	310	DT4260-QZ	266	DT4511-QZ	247	DT4646-QZ	248	DT4913-QZ	240	DT5058-QZ	242		
DT3714-QZ	311	DT4280-QZ	266	DT4512-QZ	247	DT4648-QZ	248	DT4914-QZ	240	DT5059-QZ	242		
DT3715-QZ	311	DT4281-QZ	266	DT4513-QZ	247	DT4649-QZ	248	DT4915-QZ	240	DT5060-QZ	242		
DT3722-QZ	310	DT4282-QZ	266	DT4514-QZ	247	DT4650-QZ	248	DT4916-QZ	240	DT5061-QZ	242		
DT3731-QZ	310	DT4283-QZ	266	DT4516-QZ	247	DT4651-QZ	248	DT4917-QZ	240	DT5062-QZ	242		
DT3732-QZ	310	DT4286-QZ	266	DT4518-QZ	247	DT4762-QZ	251	DT4950-QZ	256	DT5063-QZ	242		
DT3733-XJ	310	DT4287-QZ	266	DT4520-QZ	247	DT4763-QZ	251	DT4951-QZ	256	DT5067-QZ	242		
DT3734-XJ	310	DT4288-QZ	266	DT4535-QZ	247	DT4764-QZ	251	DT4952-QZ	256	DT5201-QZ	244		
DT3736-XJ	309	DT4290-QZ	266	DT4535-QZ	328	DT4765-QZ	251	DT4956-QZ	240	DT5202-QZ	244		
DT3743-XJ	309	DT4301-QZ	268	DT4575-QZ	249	DT4766-QZ	251	DT4956-QZ	327	DT5203-QZ	244		
DT3752-QZ	314	DT4305-QZ	268	DT4576-QZ	249	DT4767-QZ	251	DT4957-QZ	240	DT5204-QZ	244		
DT3758-QZ	312	DT4310-QZ	266	DT4577-QZ	249	DT4768-QZ	251	DT4957-QZ	327	DT5205-QZ	244		
DT3763-XJ	309	DT4311-QZ	266	DT4578-QZ	249	DT4769-QZ	251	DT4958-QZ	240	DT5206-QZ	244		
DT3773-XJ	309	DT4317-QZ	266	DT4579-QZ	249	DT4770-QZ	251	DT4959-QZ	240	DT5208-QZ	244		
DT3795-QZ	313	DT4320-QZ	266	DT4580-QZ	249	DT4771-QZ	251	DT4960-QZ	240	DT5209-QZ	244		
DT3796-QZ	313	DT4321-QZ	266	DT4581-QZ	249	DT4772-QZ	251	DT4961-QZ	240	DT5211-QZ	244		
DT3797-QZ	313	DT4322-QZ	266	DT4582-QZ	249	DT4773-QZ	251	DT4962-QZ	240	DT5212-QZ	244		
DT3901-QZ	291	DT4323-QZ	266	DT4583-QZ	249	DT4774-QZ	251	DT4963-QZ	240	DT5214-QZ	244		
DT3905-QZ	291	DT4324-QZ	266	DT4584-QZ	249	DT4775-QZ	251	DT4964-QZ	240	DT5215-QZ	244		
DT3906-QZ	291	DT4330-QZ	266	DT4585-QZ	249	DT4776-QZ	251	DT4965-QZ	240	DT5216-QZ	244		
DT40206-QZ	310	DT4331-QZ	266	DT4586-QZ	249	DT4777-QZ	251	DT4967-QZ	240	DT5217-QZ	244		
DT40213-QZ	310	DT4332-QZ	266	DT4587-QZ	249	DT4778-QZ	251	DT5026-QZ	245	DT5218-QZ	244		
DT40251-QZ	312	DT4340-QZ	266	DT4588-QZ	249	DT4783-QZ	251	DT5027-QZ	245	DT5219-QZ	244		
DT40252-QZ	312	DT4345-QZ	266	DT4589-QZ	249	DT4787-QZ	251	DT5030-QZ	245	DT5220-QZ	244		
DT40254-QZ	312	DT4345-QZ	275	DT4590-QZ	249	DT4788-QZ	251	DT5034-QZ	242	DT5221-QZ	244		
DT40255-QZ	312	DT4346-QZ	266	DT4592-QZ	249	DT4789-QZ	251	DT5035-QZ	242	DT5222-QZ	244		
DT40256-QZ	312	DT4346-QZ	275	DT4600-QZ	248	DT4791-QZ	251	DT5036-QZ	242	DT5224-QZ	244		
DT40257-QZ	312	DT4350-QZ	266	DT4602-QZ	248	DT4849-QZ	251	DT5037-QZ	242	DT5226-QZ	244		
DT4026-QZ	271	DT4351-QZ	266	DT4604-QZ	248	DT4871-QZ	247	DT5038-QZ	242	DT5227-QZ	244		
DT40260-QZ	312	DT4352-QZ	266	DT4606-QZ	248	DT4872-QZ	247	DT5039-QZ	242	DT5228-QZ	244		
DT4027-QZ	271	DT4353-QZ	266	DT4608-QZ	248	DT4873-QZ	247	DT5040-QZ	242	DT5229-QZ	244		
DT4031-QZ	271	DT4370-QZ	266	DT4610-QZ	248	DT4874-QZ	247	DT5041-QZ	242	DT5230-QZ	244		
DT403													

INDEX ZUBEHÖR

Artikel-Nr.	Seite	Artikel-Nr.	Seite	Artikel-Nr.	Seite	Artikel-Nr.	Seite	Artikel-Nr.	Seite	Artikel-Nr.	Seite	Artikel-Nr.	Seite
DT60233-QZ	232	DT60826-QZ	230	DT6772-QZ	233	DT70537T-QZ	328	DT70751-QZ	251	DT7382T-QZ	258		
DT60234-QZ	232	DT60827-QZ	230	DT6773-QZ	233	DT70538T-QZ	258	DT70751-QZ	328	DT7383T-QZ	258		
DT60235-QZ	232	DT60828-QZ	230	DT6785-QZ	233	DT70538T-QZ	328	DT70752-QZ	226	DT7384T-QZ	258		
DT60300-QZ	228	DT60829-QZ	230	DT6801-QZ	234	DT70555T-QZ	258	DT70752-QZ	325	DT7386T-QZ	258		
DT60300-QZ	325	DT60830-QZ	230	DT6802-QZ	234	DT70555T-QZ	328	DT70753-QZ	228	DT7387T-QZ	258		
DT60301-QZ	228	DT60831-QZ	230	DT6803-QZ	234	DT70556T-QZ	258	DT70753-QZ	325	DT7388T-QZ	258		
DT60301-QZ	325	DT60832-QZ	230	DT6806-QZ	234	DT70556T-QZ	328	DT70755-QZ	327	DT7390T-QZ	258		
DT60302-QZ	228	DT60833-QZ	230	DT6812-QZ	233	DT70557T-QZ	258	DT70756-QZ	243	DT7391T-QZ	258		
DT60302-QZ	325	DT60834-QZ	230	DT6818-QZ	233	DT70557T-QZ	328	DT70756-QZ	327	DT7392T-QZ	258		
DT60330-QZ	234	DT60835-QZ	230	DT6820-QZ	234	DT70558T-QZ	258	DT70757-QZ	330	DT7393T-QZ	258		
DT60330-QZ	326	DT60836-QZ	230	DT6821-QZ	234	DT70558T-QZ	328	DT70758-QZ	330	DT7394T-QZ	258		
DT60340-QZ	229	DT60837-QZ	230	DT6822-QZ	234	DT70559T-QZ	258	DT70759-QZ	330	DT7395T-QZ	258		
DT60341-QZ	229	DT60838-QZ	230	DT6823-QZ	234	DT70559T-QZ	328	DT70760-QZ	330	DT7396T-QZ	258		
DT60342-QZ	229	DT60839-QZ	230	DT6824-QZ	234	DT70578T-QZ	259	DT70761-QZ	330	DT7397T-QZ	258		
DT60343-QZ	229	DT60840-QZ	230	DT6825-QZ	234	DT70578T-QZ	329	DT70763-QZ	330	DT7398T-QZ	258		
DT6037-QZ	238	DT60842-QZ	230	DT6830-QZ	232	DT70586T-QZ	258	DT70801-QZ	331	DT7399T-QZ	258		
DT6038-QZ	238	DT60844-QZ	230	DT6834-QZ	234	DT70586T-QZ	328	DT70803-QZ	331	DT7401-QZ	263		
DT6039-QZ	238	DT60845-QZ	230	DT6838-QZ	234	DT70620-QZ	256	DT70805-QZ	331	DT7402-QZ	263		
DT6040-QZ	238	DT60846-QZ	230	DT6927-QZ	235	DT70702-QZ	261	DT70839-QZ	331	DT7403-QZ	263		
DT6041-QZ	238	DT60847-QZ	230	DT6929-QZ	235	DT70702-QZ	330	DT71516-QZ	261	DT7404-QZ	263		
DT6042-QZ	238	DT6504-QZ	237	DT6932-QZ	235	DT70704-QZ	261	DT71516-QZ	329	DT7430-QZ	263		
DT6043-QZ	238	DT6505-QZ	237	DT6942-QZ	235	DT70704-QZ	330	DT71569-QZ	261	DT7440-QZ	263		
DT6046-QZ	238	DT6506-QZ	237	DT6952-QZ	237	DT70707-QZ	261	DT71569-QZ	330	DT7450-QZ	263		
DT6046-QZ	326	DT6508-QZ	237	DT6952-QZ	326	DT70707-QZ	329	DT71570-QZ	261	DT7460-QZ	263		
DT6047-QZ	238	DT6510-QZ	237	DT6956-QZ	236	DT70709-QZ	329	DT71570-QZ	329	DT7500-QZ	263		
DT60702-QZ	235	DT6671-XJ	236	DT6956-QZ	326	DT70710-QZ	243	DT7170-QZ	260	DT7505-QZ	263		
DT60704-QZ	235	DT6672-XJ	236	DT6979-QZ	233	DT70710-QZ	327	DT7171-QZ	260	DT7506-QZ	262		
DT60705-QZ	235	DT6673-XJ	236	DT6980-QZ	233	DT70711-QZ	243	DT7205-QZ	261	DT7506-QZ	331		
DT60800-QZ	230	DT6675-XJ	236	DT6984-QZ	233	DT70711-QZ	327	DT7206-QZ	261	DT7507-QZ	262		
DT60801-QZ	230	DT6676-XJ	236	DT7002-QZ	256	DT70712-QZ	236	DT7207-QZ	261	DT7507-QZ	331		
DT60806-QZ	230	DT6677-XJ	236	DT7005-QZ	256	DT70712-QZ	326	DT7253-QZ	260	DT7508-QZ	262		
DT60809-QZ	230	DT6682-XJ	236	DT7012-QZ	256	DT70716-QZ	261	DT7254-QZ	260	DT7511-QZ	263		
DT60810-QZ	230	DT6683-XJ	236	DT7030-QZ	232	DT70717-QZ	261	DT7255-QZ	260	DT7512-QZ	262		
DT60811-QZ	230	DT6685-XJ	236	DT7030-QZ	256	DT70717-QZ	330	DT7256-QZ	260	DT7515-QZ	263		
DT60812-QZ	230	DT6686-XJ	236	DT7043-QZ	256	DT70727-QZ	243	DT7258-QZ	260	DT7520-QZ	261		
DT60813-QZ	230	DT6744-QZ	232	DT7044-QZ	256	DT70727-QZ	327	DT7259-QZ	260	DT7521-QZ	263		
DT60814-QZ	230	DT6745-QZ	232	DT7046-QZ	256	DT70728-QZ	243	DT7266-QZ	260	DT7522-QZ	263		
DT60815-QZ	230	DT6747-QZ	232	DT70523T-QZ	259	DT70728-QZ	327	DT7267-QZ	260	DT7524-QZ	263		
DT60816-QZ	230	DT6750-QZ	232	DT70523T-QZ	329	DT70729-QZ	243	DT7268-QZ	260	DT7530-QZ	262		
DT60817-QZ	230	DT6751-QZ	232	DT70531T-QZ	258	DT70729-QZ	327	DT7290-QZ	260	DT7531-QZ	262		
DT60818-QZ	230	DT6753-QZ	232	DT70532T-QZ	257	DT70734T-QZ	259	DT7291-QZ	260	DT7532-QZ	262		
DT60819-QZ	230	DT6761-QZ	233	DT70533T-QZ	258	DT70734T-QZ	329	DT7292-QZ	260	DT7533-QZ	262		
DT60820-QZ	230	DT6762-QZ	233	DT70534T-QZ	258	DT70735T-QZ	259	DT7293-QZ	260	DT7534-QZ	262		
DT60821-QZ	230	DT6763-QZ	233	DT70535T-QZ	258	DT70735T-QZ	329	DT7295-QZ	260	DT7535-QZ	262		
DT60822-QZ	230	DT6765-QZ	233	DT70535T-QZ	328	DT70738T-QZ	259	DT7373-QZ	258	DT7536-QZ	262		
DT60823-QZ	230	DT6766-QZ	233	DT70536T-QZ	258	DT70738T-QZ	329	DT7379T-QZ	258	DT7537-QZ	262		
DT60824-QZ	230	DT6770-QZ	233	DT70536T-QZ	328	DT70745T-QZ	259	DT7380T-QZ	258	DT7538-QZ	262		
DT60825-QZ	230	DT6771-QZ	233	DT70537T-QZ	258	DT70745T-QZ	329	DT7381T-QZ	258	DT7539-QZ	262		

INDEX ZUBEHÖR

Artikel-Nr.	Seite	Artikel-Nr.	Seite	Artikel-Nr.	Seite	Artikel-Nr.	Seite	Artikel-Nr.	Seite	Artikel-Nr.	Seite	Artikel-Nr.	Seite
DT7540-QZ	262	DT8481-QZ	291	DT8940-QZ	225	DT90292-QZ	250	DT90340-QZ	253	DT9416-QZ	231		
DT7541-QZ	262	DT8482-QZ	291	DT8941-QZ	225	DT90293-QZ	250	DT90341-QZ	253	DT9417-QZ	231		
DT7546-QZ	262	DT8483-QZ	291	DT8942-QZ	225	DT90294-QZ	312	DT90342-QZ	253	DT9418-QZ	231		
DT7547-QZ	262	DT8484-QZ	291	DT8950-QZ	226	DT90295-QZ	252	DT90343-QZ	253	DT9419-QZ	231		
DT7548-QZ	262	DT8485-QZ	291	DT8951-QZ	226	DT90296-QZ	252	DT90344-QZ	253	DT9420-QZ	231		
DT7549-QZ	262	DT8486-QZ	291	DT8955-QZ	226	DT90297-QZ	252	DT90345-QZ	253	DT9421-QZ	231		
DT7550-QZ	262	DT8486-QZ	297	DT8956-QZ	226	DT90298-QZ	252	DT90346-QZ	253	DT9422-QZ	231		
DT7551-QZ	262	DT8551-QZ	297	DT8957-QZ	226	DT90299-QZ	252	DT90350-QZ	253	DT9423-QZ	231		
DT7552-QZ	262	DT8552-QZ	297	DT8961-QZ	226	DT90300-QZ	252	DT90351-QZ	253	DT9424-QZ	231		
DT7553-QZ	262	DT8590-QZ	297	DT8965-QZ	226	DT90301-QZ	252	DT90352-QZ	253	DT9425-QZ	231		
DT7554-QZ	262	DT8591-QZ	297	DT8966-QZ	226	DT90302-QZ	252	DT90353-QZ	253	DT9426-QZ	231		
DT7555-QZ	262	DT8592-QZ	297	DT8967-QZ	226	DT90303-QZ	252	DT90353-QZ	328	DT9428-QZ	231		
DT7556-QZ	262	DT8620-QZ	298	DT8968-QZ	226	DT90304-QZ	252	DT90354-QZ	253	DT9429-QZ	231		
DT7557-QZ	262	DT8621-QZ	298	DT8969-QZ	226	DT90305-QZ	252	DT90355-QZ	253	DT9430-QZ	231		
DT7607-XJ	263	DT8622-QZ	298	DT8971-QZ	226	DT90306-QZ	252	DT90356-QZ	253	DT9431-QZ	231		
DT7612-XJ	263	DT8623-QZ	298	DT8972-QZ	226	DT90307-QZ	252	DT90357-QZ	253	DT9433-QZ	231		
DT7612-XJ	331	DT8624-QZ	298	DT8976-QZ	226	DT90308-QZ	252	DT90359-QZ	253	DT9434-QZ	231		
DT7701-QZ	263	DT8907-QZ	225	DT8976-QZ	325	DT90309-QZ	252	DT90360-QZ	253	DT9435-QZ	231		
DT7926-XJ	243	DT8908-QZ	225	DT9000-QZ	234	DT90310-QZ	252	DT90361-QZ	253	DT9436-QZ	231		
DT7926-XJ	327	DT8909-QZ	225	DT9000-QZ	326	DT90311-QZ	252	DT90365-QZ	255	DT9438-QZ	231		
DT7944S-QZ	261	DT8912-QZ	225	DT90001-QZ	292	DT90312-QZ	252	DT90366-QZ	255	DT9439-QZ	231		
DT7944S-QZ	329	DT8913-QZ	225	DT90002-QZ	292	DT90313-QZ	252	DT90367-QZ	255	DT9440-QZ	231		
DT7969-QZ	261	DT8914-QZ	225	DT90003-QZ	292	DT90314-QZ	252	DT90368-QZ	255	DT9442-QZ	231		
DT7969-QZ	329	DT8915-QZ	225	DT90004-QZ	292	DT90315-QZ	252	DT90369-QZ	255	DT9445-QZ	231		
DT7993T-QZ	257	DT8916-QZ	225	DT90005-QZ	292	DT90316-QZ	252	DT90372-QZ	253	DT9446-QZ	231		
DT7994T-QZ	257	DT8917-QZ	225	DT90006-QZ	292	DT90317-QZ	252	DT90373-QZ	253	DT9447-QZ	231		
DT7995T-QZ	257	DT8918-QZ	225	DT90007-QZ	292	DT90318-QZ	252	DT90380-QZ	285	DT9448-QZ	231		
DT7997T-QZ	257	DT8919-QZ	225	DT90008-QZ	292	DT90319-QZ	252	DT90381-QZ	285	DT9449-QZ	231		
DT7998T-QZ	257	DT8920-QZ	225	DT90009-QZ	292	DT90320-QZ	252	DT90382-QZ	285	DT9450-QZ	231		
DT7999T-QZ	257	DT8921-QZ	225	DT90010-QZ	292	DT90321-QZ	252	DT90383-QZ	288	DT9500-QZ	227		
DT8087-QZ	234	DT8922-QZ	225	DT90011-QZ	292	DT90322-QZ	252	DT90384-QZ	286	DT9502-QZ	227		
DT8088-QZ	234	DT8923-QZ	225	DT90012-QZ	292	DT90323-QZ	252	DT90385-QZ	286	DT9504-QZ	227		
DT8108-QZ	255	DT8924-QZ	225	DT90013-QZ	292	DT90324-QZ	252	DT90386-QZ	286	DT9509-QZ	227		
DT8266-QZ	253	DT8925-QZ	225	DT90014-QZ	292	DT90325-QZ	252	DT90387-QZ	286	DT9511-QZ	227		
DT8267-QZ	253	DT8926-QZ	225	DT90015-QZ	292	DT90326-QZ	252	DT90388-QZ	286	DT9514-QZ	227		
DT8290-QZ	255	DT8927-QZ	225	DT90016-QZ	293	DT90327-QZ	252	DT90389-QZ	286	DT9515-QZ	227		
DT8460-QZ	291	DT8928-QZ	225	DT90016-QZ	333	DT90328-QZ	252	DT90390-QZ	286	DT9516-QZ	227		
DT8461-QZ	291	DT8929-QZ	225	DT90017-QZ	293	DT90329-QZ	252	DT90391-QZ	286	DT9517-QZ	227		
DT8462-QZ	291	DT8930-QZ	225	DT90017-QZ	333	DT90330-QZ	252	DT9399-QZ	228	DT9522-QZ	227		
DT8463-QZ	291	DT8931-QZ											

Artikel-Nr.	Seite	Artikel-Nr.	Seite	Artikel-Nr.	Seite	Artikel-Nr.	Seite
DT9542-QZ	227	DT9683-QZ	225	DT99574-QZ	267	DW4543AIA-AE	306
DT9543-QZ	227	DT9684-QZ	225	DT99575-QZ	267	DW4543SIA-AE	306
DT9545-QZ	227	DT9685-QZ	225	DT99576-QZ	267	DW4547AIA-AE	306
DT9546-QZ	227	DT9686-QZ	225	DT99590-QZ	290	DW4547SIA-AE	306
DT9548-QZ	227	DT9687-QZ	225	DT99591-QZ	290	DW4549AIA-AE	306
DT9552-QZ	227	DT9688-QZ	225	DT99592-QZ	290	DWA4514IA-AE	306
DT9553-QZ	227	DT9689-QZ	225	DT99593-QZ	290	DWA4514SIA-AE	306
DT9554-QZ	227	DT9690-QZ	225	DTM3022-QZ	296	DWA4515IA-AE	306
DT9555-QZ	227	DT9691-QZ	225	DTM3023-QZ	296	DWA4522IA-AE	306
DT9557-QZ	227	DT9692-QZ	225	DTM3025-QZ	296	DWA4522SIA-AE	306
DT9558-QZ	227	DT9694-QZ	225	DTM3092-QZ	295	DWA4524SIA-AE	306
DT9560-QZ	227	DT9696-QZ	225	DTM3092-QZ	317	DWA4525IA-AE	306
DT9566-QZ	227	DT9700-QZ	228	DTM3093-QZ	295	DWA4525SIA-AE	306
DT9567-QZ	227	DT9700-QZ	325	DTM3093-QZ	317	DWA4549SIA-AE	306
DT9568-QZ	227	DT9701-QZ	228	DTM3095-QZ	295	DWA8011RIA-AE	306
DT9569-QZ	227	DT9701-QZ	325	DTM3095-QZ	317	DWA8012RIA-AE	306
DT9570-QZ	227	DT9702-QZ	228	DTM3103-QZ	295	DWA8062SIA-AE	306
DT9571-QZ	227	DT9702-QZ	325	DTM3105-QZ	295	DWA8434IA-AE	306
DT9579-QZ	227	DT9803-QZ	228	DTM3107-QZ	295	DWA8434SIA-AE	306
DT9580-QZ	227	DT9812-QZ	228	DTM3133-QZ	295	DWF4000250	323
DT9581-QZ	227	DT9815-QZ	228	DTM3135-QZ	295	DWF4000350	323
DT9582-QZ	227	DT9816-QZ	228	DTM3137-QZ	295	DWF4000450	323
DT9587-QZ	227	DT9827-QZ	228	DTM8551-QZ	296	DWF4000550	323
DT9588-QZ	227	DT9834-QZ	228	DTM8552-QZ	296	DWF4100350	323
DT9589-QZ	227	DT9837-QZ	228	DTM8553-QZ	295	DWF4100450	323
DT9590-QZ	227	DT9841-QZ	228	DTM8554-QZ	295	DWF4100550	323
DT9597-QZ	227	DT99550-QZ	283	DTM8555-QZ	295	DX7711-AE	307
DT9598-QZ	227	DT99550-QZ	332	DTM8557-QZ	295	DX7921-AE	307
DT9599-QZ	227	DT99551-QZ	283	DTM8559-QZ	295	DX7927-AE	307
DT9602-QZ	227	DT99551-QZ	332	DTM8560-QZ	295	DX7941-AE	307
DT9603-QZ	227	DT99552-QZ	283	DTM8562-QZ	295	DX7961-AE	307
DT9604-QZ	227	DT99553-QZ	283	DTM8621-QZ	296	DX7961S-AE	307
DT9610-QZ	227	DT99554-QZ	283	DTM8622-QZ	296	DX7967-AE	307
DT9616-QZ	227	DT99555-QZ	283	DTM8624-QZ	296	DX7967S-AE	307
DT9619-QZ	227	DT99560-QZ	272	DTM8655-QZ	296	DX7987-AE	307
DT9621-QZ	227	DT99561-QZ	272	DTM8656-QZ	296	SDSMAXSET-QZ	234
DT9625-QZ	227	DT99562-QZ	271	DTM8659-QZ	296	SDSMAXSET-QZ	326
DT9635-QZ	228	DT99563-QZ	271	DTM8660-QZ	296	SDSMAXSET2-QZ	234
DT9639-QZ	228	DT99564-QZ	271	DTM8663-QZ	296	SDSMAXSET2-QZ	326
DT9641-QZ	228	DT99565-QZ	267	DTM8664-QZ	296	SDSPLUSSET-DE	228
DT9644-QZ	228	DT99566-QZ	267	DTM8667-QZ	295	SDSPLUSSET-DE	234
DT9662-QZ	228	DT99567-QZ	267	DTM8668-QZ	295	SDSPLUSSET-DE	326
DT9663-QZ	228	DT99568-QZ	267	DTM8671-QZ	295		
DT9679-QZ	228	DT99569-QZ	267	DTM8675-QZ	295		
DT9679-QZ	325	DT99570-QZ	267	DTM8681-QZ	295		
DT9680-QZ	225	DT99571-QZ	267	DTM8682-QZ	295		
DT9681-QZ	225	DT99572-QZ	267	DTM8683-QZ	295		
DT9682-QZ	225	DT99573-QZ	267	DTM8684-QZ	295		



**„ZERSTÖRT BETON,
ABER SCHÜTZT MICH“**

WAYNE BURTON
SPEZIALIST FÜR ABBRUCHARBEITEN

MIT DeWALT.

**NOCH STÄRKER.
NOCH HÄRTER.
NOCH ZUVERLÄSSIGER.**

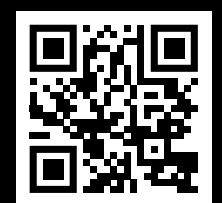

DEWALT®

STARK. HART. ZUVERLÄSSIG.

Stanley Black & Decker Deutschland GmbH

Black-&-Decker-Str. 40 · 65510 Idstein

Hotline: 0 61 26 - 21 29 62

Unter folgenden E-Mails sind wir jederzeit für Bestellungen, Reklamationen oder weitere Themen erreichbar:

Bestellungen_DE@sbdinc.com

Reklamationen_DE@sbdinc.com

Support_DE@sbdinc.com

Stanley Black & Decker Austria GmbH

Oberlaaer Str. 248 · A-1230 Wien

Hotline: 01 66 11 60

Unter folgender E-Mail sind wir jederzeit erreichbar:

verkaufat.sbd@sbdinc.com

Stanley Works (Europe) GmbH

In der Luberzen 42 · CH-8902 Urdorf

Telefon: +41 (0)44 755 60 70

Telefax: +41 (0)44 730 70 67

Unter folgender E-Mail sind wir jederzeit erreichbar:

verkaufch.sbd@sbdinc.com

FOLGE UNS AUF SOCIAL MEDIA



[WWW.FACEBOOK.COM/
DEWALTDEUTSCHLAND](http://WWW.FACEBOOK.COM/DEWALTDEUTSCHLAND)



[WWW.INSTAGRAM.COM/
DEWALT_DE](http://WWW.INSTAGRAM.COM/DEWALT_DE)



[WWW.YOUTUBE.COM/
DEWALTDEUTSCHLAND](http://WWW.YOUTUBE.COM/DEWALTDEUTSCHLAND)

Dein DEWALT Händler: